



GARTECHNIK

KÜHLTECHNIK

SPÜLTECHNIK

KLEINGERÄTE



Großküchen-Geräte 2021



**15 % Sofortrabatt
ab 1.000 € Bestellwert 20 %**

Rabatt bitte selbstständig von den Preisen abziehen
alle Preisangaben zzgl. MwSt.

Bestellformular KitaTraum - Großküchengeräte von Bartscher

Lieferadresse

Kunden-Nr. (falls bekannt):

Einrichtung / Name / ggf. Stempel:

Öffnungszeiten

Die nächsten Ferien von wann bis wann?
Keine? Dann bitte KEINE hinschreiben

Zu Händen von:

Straße / Nr.:

Liefertermin (sofort = innerhalb 2 Wochen;
bis zum / ab dem...)

PLZ:

Ort:

Telefon:*

Telefax:*

E-Mail:*

* freiwillig für Rückfragen und Auftragsbestätigung

bestellt durch Frau / Herr
(Name bitte in Druckbuchstaben)

Rechnungsadresse (bitte nur eintragen, wenn abweichend zur Lieferadresse)

Datum und Unterschrift
ggf. Stempel

per Fax: (0365) 55 29 36 28

Sie können auch per Email (info@kitatraum.de) oder per Telefon bestellen (0365 / 55 29 36 27)

oder per Post: KitaTraum, Scheubengrobsdorfer Str. 75, 07548 Gera

Art.-Nr.	Menge	Artikel-Bezeichnung	Einzelpreis in € ohne MwSt.	Gesamtpreispreis in € ohne MwSt.
Wir bestätigen Ihre Bestellung schriftlich in Form einer Auftragsbestätigung. Geben Sie daher im eigenen Interesse Ihre Email (falls nicht vorhanden: Faxnummer) an. Sollten Sie innerhalb von 4 Werktagen keine Bestätigung erhalten haben, bitte nicht erneut faxen, sondern anrufen.				
Summe ohne MwSt.				
zzgl. 19 % MwSt				
= Summe inkl. MwSt.				
15 % Rabatt ODER 20 % Rabatt, wenn über 1.000 € Bestellwert				
= Summe rabattiert inkl. MwSt.				
wenn unter 150 € Bestellwert: 5,95 € Porto				
Endsumme rabattiert inkl. MwSt.				

% Rabatt %

BARTSCHER - DAS VOLLSORTIMENT

Liebe Kunden,

Qualität zahlt sich aus, das ist ein Grundsatz, der sich auf den ersten Blick selbstverständlich anhört, aber tagtäglich aufs Neue bewiesen werden muss.

Seit mehr als 140 Jahren erfüllt Bartscher diesen Grundsatz immer wieder neu mit Leben. Wir liefern hochwertige Produkte zu einem attraktiven Preis-/Leistungsverhältnis, passen das Portfolio immer wieder auf Ihre Wünsche und Bedürfnisse an und halten neue Trends für Sie bereit.

Unsere Devise ist, sowohl langjährigen Kunden als auch Erstinteressenten ein Maximum an Unterstützung für ihr Geschäft zu bieten.

Ausdruck unseres Anspruchs ist dieser neue Sortimentskatalog, der in kompakter Form auf 448 Seiten über 1.900 Produkte präsentiert. Ein Produktsortiment, das die Arbeit und deren Abläufe in einer modernen Großküche mit leistungsfähigem Equipment ermöglicht, erleichtert und optimiert.

Als Vollausstatter bieten wir Ihnen alles aus einer Hand, was für die professionelle Gastronomieküche nützlich und hilfreich ist. Und das nicht nur in Katalogform, sondern auch sehr anschaulich auf unserer Webseite.

Unter www.bartscher.com/de/projektmanagement können Sie als unser Fachhandelspartner, aber auch als Architekt oder Planungsprofi jederzeit auf unsere Kompetenzen zurückgreifen.

- Bedarfsanalyse
- Funktionsermittlung
- Konzepterstellung
- Projektplanung
- Angebotswesen
- Installationsplanung
- Unterstützung bei Leistungsverzeichnissen

Wir von Bartscher stehen Ihnen über die gesamte Projektdauer als Ansprechpartner mit Rat und Tat zur Seite – eben von Profi zu Profi.

Sie sind Gastronom und planen die Neueinrichtung Ihrer Küche oder möchten diese bedarfsgerecht anpassen?

Auch Sie können direkt mit uns in Kontakt treten und unsere Expertise nutzen. Zusammen mit einem Fachhändler vor Ort begleiten wir Sie bei der Realisierung Ihres Küchen-Projektes.

Unter www.bartscher.com/de/projekte zeigen wir Ihnen Schritt für Schritt den Weg zu Ihrer neuen Küche. Das verstehen wir unter Kundennähe. Apropos Nähe: Wenn Sie uns mal persönlich kennenlernen wollen, besuchen Sie uns doch auf einer der nationalen oder internationalen Fachmessen oder in einen unserer Showrooms. Wir freuen uns auf Sie!

Aber welchen Weg Sie auch wählen – ob Online, Offline oder Messebesuch – bei einem können Sie sich jedenfalls sicher sein: Mit dem Kauf eines Bartscher-Produktes treffen Sie eine zukunftsorientierte Entscheidung für ausgezeichnete Qualität, intelligente Lösungen und beispielhaften Service. Unsere qualifizierten Mitarbeiterinnen und Mitarbeiter sind Profis in ihrem Fach und beraten Sie gern – von der komplexen individuellen Küchenplanung bis hin zur Auswahl eines einzelnen Gerätes.

Das verstehen wir als unseren Beitrag, Sie bei der Einrichtung von effizienten, funktionalen und ergonomisch optimalen Großküchen und Imbissbetrieben wirksam zu unterstützen.

Wir sind immer für Sie da. Denn Service ist für uns kein Extra, sondern ein selbstverständlicher Bestandteil unserer Produkte – auch über den Kauf hinaus.



Andreas Heumüller
Geschäftsführer



Detlev Schlünder
Vertriebsleiter Deutschland



UNSER SORTIMENT IM ÜBERBLICK

10 - 76
77 - 123
124 - 134
135 - 203
204 - 241
242 - 289
290 - 315
316 - 347
348 - 372
373 - 384
385 - 415
416 - 430
431 - 439

THERMIK-SERIEN

- ▶ Serie 600
- ▶ Serie 650
- ▶ Serie 700
- ▶ Serie 900

GARTECHNIK

- ▶ Heißluftöfen
- ▶ Kochstation
- ▶ Wokherde
- ▶ Herde
- ▶ Kombidämpfer
- ▶ Hockerkocher
- ▶ Niedertemperaturgarer
- ▶ Kippbratpfannen
- ▶ Salamander
- ▶ Kochkessel
- ▶ Sous-Vide-Garer

PIZZA / PASTA

- ▶ Nudelkocher
- ▶ Pasta Maschinen
- ▶ Pizzaöfen
- ▶ Teigausrollmaschinen

SNACK / IMBISS

- ▶ Backwarenfritteusen
- ▶ Gaskocher
- ▶ Induktionskocher
- ▶ Multibräter
- ▶ Tischbräter
- ▶ Würstchenwärmer
- ▶ Crêpe-Geräte
- ▶ Griddleplatten
- ▶ Induktionswoks
- ▶ Multipfannen
- ▶ Toaster
- ▶ Currywurstschneider
- ▶ Grillplatten
- ▶ Kontaktgrills
- ▶ Paella
- ▶ Waffeleisen
- ▶ Elektro-Kocher
- ▶ Hot-Dog-Geräte
- ▶ Lavasteingrills
- ▶ Pumpstationen
- ▶ Wassergrills
- ▶ Fritteusen
- ▶ Hähnchengrills
- ▶ Mikrowellengeräte
- ▶ Reiskocher
- ▶ Würstchen-Rollergrills

WARMHALTECHNIK / BUFFET

- ▶ Bain Mariés
- ▶ Chafing-Dishes
- ▶ Suppentöpfe
- ▶ Brennpasten
- ▶ Heiße Theken
- ▶ Tassenwärmer
- ▶ Buffetvitrinen
- ▶ Hotpots
- ▶ Tellerwärmer
- ▶ Buffetwagen, warm
- ▶ Speisenausgabewagen
- ▶ Warmhalteplatten
- ▶ Cerealispender
- ▶ Speisenwärmer
- ▶ Wärmebrücken

KÜHLTECHNIK

- ▶ Buffetwagen, kalt
- ▶ Kalte Theken
- ▶ Kühlvitrinen
- ▶ Saladetten
- ▶ Weinkühlschränke
- ▶ Eisflockenbereiter
- ▶ Kuchenvitrinen
- ▶ Kühlzellen
- ▶ Schockfroster
- ▶ Eismaschinen
- ▶ Kühlaufsatzvitrinen
- ▶ Mini-Kühltsche
- ▶ Tiefkühlschränke
- ▶ Eisvitrinen
- ▶ Kühlschränke
- ▶ Mini-Kühlvitrinen
- ▶ Tiefkühltruhen
- ▶ Eiswürfelbereiter
- ▶ Kühltsche
- ▶ Pizza-Saladetten
- ▶ Wandkühlregale

SPÜLTECHNIK

- ▶ Armaturen
- ▶ Haubenmaschinen
- ▶ Besteckpoliermaschinen
- ▶ Spülkörbe
- ▶ Geschirrspülmaschinen
- ▶ Wasseraufbereitungsanlagen
- ▶ Gläserpoliermaschinen
- ▶ Gläserpülmaschinen

GETRÄNKE / CAFÉ / BAR

- ▶ Eis-Crusher
- ▶ Kaffeemaschinen
- ▶ Wasserfiltersystem
- ▶ Entsafter
- ▶ Kaffeemühlen
- ▶ Wasserkocher
- ▶ Getränke-Dispenser
- ▶ Milchaufschäumer
- ▶ Zitruspressen
- ▶ Glühweintöpfe
- ▶ Mixer / Blender
- ▶ Heißwasser-Spender
- ▶ Samowar

MÖBEL / EINRICHTUNGEN / OUTDOOR

- ▶ Ascher
- ▶ Terrassenheizer
- ▶ Dunstabzugshauben
- ▶ Tische / Bänke
- ▶ Edelstahlmöbel
- ▶ Plakatständer
- ▶ Spülen / Spülcenter

TRANSPORT / LAGERUNG

- ▶ Abräumwagen
- ▶ Regale
- ▶ Servierwagen
- ▶ Transportbehälter

VORBEREITUNG

- ▶ Aufschnittmaschinen
- ▶ Küchenmaschinen
- ▶ Vakuuiergeräte
- ▶ Cutter
- ▶ Küchenwaagen
- ▶ Fleischwölfe
- ▶ Salatschleudern
- ▶ Gemüseschneider
- ▶ Stabmixer
- ▶ Kartoffelschälmaschinen
- ▶ Teigknetmaschinen

KÜCHENZUBEHÖR

- ▶ Abfalleimer
- ▶ Kochtöpfe
- ▶ Besteckbehälter
- ▶ Paella-Pfannen
- ▶ Bratpfannen
- ▶ Schneidebretter
- ▶ Flambierbrenner
- ▶ Zettelhalter
- ▶ Gastronormbehälter

HOTEL-EQUIPMENT / HYGIENE & Co

- ▶ Händetrockner
- ▶ Insektenvernichter
- ▶ Reinigungsmittel
- ▶ Seifenspender



AUSSTELLUNGS- UND SCHULUNGSZENTREN

Besuchen Sie unsere Ausstellungen und erleben Sie die Bartscher-Geräte live. Terminvereinbarungen werden auch gerne telefonisch entgegengenommen.

Öffnungszeiten: Mo-Do: 08:00h bis 17:00h | Fr. 08:00h bis 15:00h



Deutschland

Bartscher Showroom

Franz-Kleine Str. 28
33154 Salzkotten
Germany

Tel.: +49 5258 971-0
Fax: +49 5258 971-120
E-Mail: info@bartscher.com



Österreich

Bartscher Ausstellungs- & Schulungszentrum

Wiener Bundesstr. 18
5300 Hallwang-Mayrwies
Österreich

Tel.: +43 662 265962-0
Fax: +43 662 265962-90
E-Mail: info@bartscher.at



MESSEKALENDER 2020

Auch 2020 zeigt Bartscher wieder deutlich Präsenz auf nationalen und internationalen Fachmessen.

Besuchen Sie unseren Stand auf einer dieser Leistungsschauen und profitieren Sie von der persönlichen und detaillierten Beratung unseres geschulten Messe-Personals.

Worauf Sie besonders gespannt sein dürfen: Wir präsentieren auf allen Messen auch wieder viele Produkt-Neuheiten, die Ihnen den Praxis-Alltag in der Großküche wesentlich erleichtern.

Für Ihre Jahresplanung haben wir Ihnen nebenstehend alle relevanten Messetermine aufgelistet.

01	13. - 16.	HORECAVA, Amsterdam
	20. - 21.	GASTRO_TEK, Kalkar
02	10. - 11.	NORD GASTRO & HOTEL, Husum
	15. - 19.	INTERGASTRA, Stuttgart
03	03. - 06.	FHA ASIA, Singapur
	13. - 17.	INTERNORGA, Hamburg
	25. - 27.	EUROGASTRO, Warschau
10	17. - 20.	SÜDBACK, Stuttgart
11	07. - 11.	ALLES FÜR DEN GAST, Salzburg
	NN	FORECH, Kiew



UNSER PROJEKTMANAGEMENT

PRÄZISE PLANUNG | KOMPETENTE BEGLEITUNG

INDIVIDUELLE, PRAXISGERECHTE KONZEPTE

Planen Sie die Neueinrichtung einer Gastronomieküche oder spielen Sie mit dem Gedanken, den Kochbereich bedarfsgerecht anzupassen?

Bei der Realisierung Ihrer Vorstellungen begleiten wir Sie gerne – ob bei der Bedarfsanalyse und Funktionsermittlung, der Konzepterstellung und Projektplanung, ob im Angebotswesen oder bei der anschließenden Installationsplanung. Auch bei der Erstellung von Leistungsverzeichnissen stehen wir Ihnen gerne beratend zur Seite.

Sie können gerne auf unsere Projektteilung zurückgreifen, Ihnen steht dann jederzeit ein Team von erfahrenen Profis zur Verfügung.

Eine Mail genügt: projekt@bartscher.com

KUNDENNAH IN JEDER PHASE

Als Vollsortimenter bieten wir Ihnen alles aus einer Hand, was für die professionelle Gastronomieküche nützlich und hilfreich ist. Darüber hinaus stehen wir unseren Fachhandelspartnern wie auch Architekten und Planungsprofis mit Rat und Tat zur Seite.

Auf Wunsch begleiten wir Sie in enger Abstimmung in allen Phasen des Projektmanagements, zum Beispiel bei:

- Bedarfsanalyse
- Funktionsermittlung
- Konzepterstellung
- Projektplanung
- Angebotswesen
- Installationsplanung
- Leistungsverzeichnissen

ABGESTIMMT AUF IHRE PROGRAMME

Zur komfortablen und einfachen Planung stellen wir Ihnen dxf-Daten von unseren Katalog-Produkten zum Download bereit, die ganz einfach in jedes gängige CAD-Programm (auch AUTO-CAD) eingelesen werden können.

Die dxf-Datenbank finden Sie unter:

www.bartscher.com/de/Projektmanagement

Unsere Projektteilung steht Ihnen mit einem kompetenten Team auch im Außendienst gerne zur Verfügung.

Wir bieten Ihnen in jeder Phase Hilfestellung und Support. Fordern Sie uns!

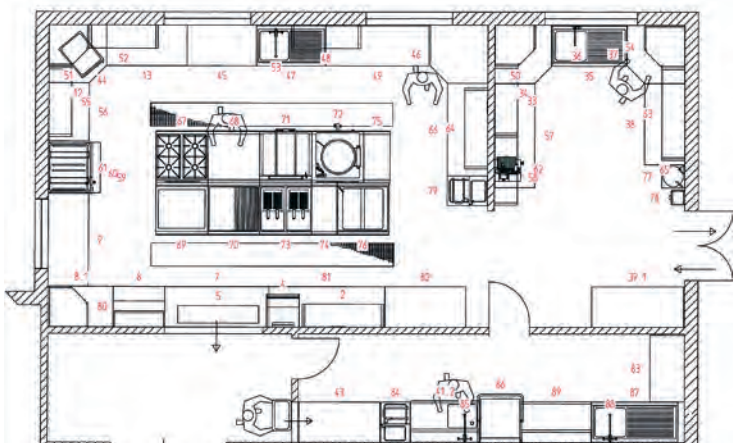



WEIL QUALITÄT SICH IMMER WIEDER AUSZEICHNET

ERFAHRUNG UND KOMPETENZ SEIT 1876

Seit der Unternehmensgründung im Jahr 1876 und im Zuge der geschäftlichen Erweiterung des Familienunternehmens in den letzten Jahrzehnten hat die Bartscher GmbH ihren Weg zu einem marktführenden Küchenausstatter in Deutschland konsequent ausgebaut.

GROSSKÜCHENTECHNIK VON BARTSCHER BEDEUTET FÜR SIE

- Die Sicherheit einer starken und bekannte Marke
- Das gute Gefühl von solider Qualität und exzellentem Service
- Die große Auswahl eines umfangreichen Produktsortiments
- Hervorragendes Preis-Leistungs-Verhältnis



WICHTIGE INFORMATIONEN, FORMALE HINWEISE

Die Durchführung der Leistungen erfolgt zu unseren Allgemeinen Geschäftsbedingungen.
Die Angaben der Gerätegewichte verstehen sich ohne Verpackung sowie ohne Transportmittel (Europalette, Einwegpalette).

Technische Änderungen sowie Irrtümer vorbehalten.
Alle Preise in EURO zzgl. gesetzl. MwSt.
Alle Preisangaben stellen lediglich Empfehlungen dar.
Der Wiederverkäufer ist in der Festsetzung seiner Verkaufspreise frei.

REPARATUREN AN KLEINGERÄTEN:

Kleingeräte müssen grundsätzlich zur Reparatur in das Werk geschickt werden bzw. zu Ihrem Fachhandelspartner gebracht werden. Für weitere Fragen stehen Ihnen unsere Vertriebsmitarbeiter gerne zur Verfügung.

Aktuelle Informationen über neue Produkte und Aktionen finden Sie unter:
www.bartscher.com

THERMIK-SERIEN

Wärmstens zu empfehlen: unsere Thermik-Geräte.
In dieser Rubrik finden Sie alles, was Sie für eine
perfekte Zubereitung Ihrer Speisen benötigen.



Serie 600



Serie 600 - Leistungsstarke Kochgeräte, dank praktischer Modulbauweise mit geringem Platzbedarf.

Aufbau und Ausstattung der Kochzeile nach Ihren Bedürfnissen.

Geräte aus hochwertigem Chromnickelstahl 18/10 stehen für lange Lebensdauer bei kompakter Ausführung.



▶ Aufsatzgeräte
Höhe ohne Kamin 290 mm
Höhe mit Kamin 425 mm



▶ 3,5 kW Brenner
▶ 6,0 kW Brenner



▶ Geräteverbindung mit Klemmstegen



▶ Aufsatzhauben für Serie 600 auf Anfrage lieferbar

Gasherd 600, B600, 4FL, EBO

1315563

UVP* 2.589,- €

GTIN 4015613547510



• Material

CNS 18/10



• Anzahl Kochstellen
• Verteilung Kochstellen

Glas

4

2 x 3,5 kW (vorne), 2 x 6 kW (hinten)



• Art der Kochstellen
• Pilotflamme
• Backofen-Art
• Multifunktions-Backofen
• Backofen-Funktionen

Gas

Ja

Elektro

Ja

Umluft

Grill

Ober- /Unterhitze

58 Liter

B 450 x T 380 x H 315 mm

50 °C bis 250 °C

Doppeltürverglasung

2,2 kW | 230 V | Steckerfertig

1 Rost

1 Backblech

Flüssiggas (50 mbar)

Erdgasdüsen H (20 mbar) und L (20 mbar)

sind beigelegt

• Backofen-Volumen
• Maße Backofen
• Temperaturbereich
• Backofen-Eigenschaften
• Anschlusswert Backofen
• Inklusive

• Gas-Art

• Anschlusswert

• Maße

• Gewicht

19 kW

B 600 x T 600 x H 900 mm

58,5 kg

Elektroherd 600, B600, 4PL, EB

131764

UVP* 2.429,- €

GTIN 4015613547527



- Material
- Anzahl Kochstellen
- Größe Kochstellen
- Verteilung Kochstellen
- Art der Kochstellen
- Backofen-Art
- Multifunktions-Backofen
- Backofen-Funktionen

- Backofen-Volumen
- Maße Backofen
- Temperaturbereich
- Backofen-Eigenschaften
- Backofen-Anschlusswert
- Inklusive

- Anschlusswert
- Geräte-Anschluss
- Maße
- Gewicht

CNS 18/10
 Glas
 4
 Ø 185 mm
 4 x 2 kW
 Elektro
 Elektro
 Ja
 Umluft
 Grill
 Ober- /Unterhitze
 58 Liter
 B 450 x T 380 x H 315 mm
 50 °C bis 250 °C
 Doppeltürverglasung
 2,2 kW
 1 Rost
 1 Backblech
 10,2 kW | 400 V | 50 Hz
 3 NAC
 B 600 x T 600 x H 900 mm
 58 kg

Elektroherd B600, 4Felder, EBO

132870

UVP* 3.598,- €

GTIN 4015613547534



- Material
- Anzahl Kochstellen
- Größe Kochstellen
- Verteilung Kochstellen
- Art der Kochstellen
- Backofen-Art
- Multifunktions-Backofen
- Backofen-Funktionen

- Backofen-Volumen
- Maße Backofen
- Temperaturbereich
- Backofen-Eigenschaften
- Backofen-Anschlusswert
- Inklusive

- Anschlusswert
- Geräte-Anschluss
- Maße
- Gewicht

CNS 18/10
 Glas
 4
 2 x Ø 230 mm, 1 x Ø 180 mm ,
 1 x Ø 145 mm
 2 x 2,5 kW, 1 x 1,8 kW, 1 x 1,2 kW
 Glaskeramik
 Elektro
 Ja
 Umluft
 Grill
 Ober- /Unterhitze
 58 Liter
 B 450 x T 380 x H 315 mm
 50 °C bis 250 °C
 Doppeltürverglasung
 2,2 kW
 1 Rost
 1 Backblech
 10,2 kW | 400 V | 50 Hz
 3 NAC
 B 600 x T 600 x H 900 mm
 58 kg

Zubehör

Backblech 444x362x34

- Maße: B 444 x T 362 x H 34 mm
- Gewicht: 1,02 kg
- GTIN: 4015613658667

132646

UVP* 35,- €

Backofenrost 443x350x10

- Maße: B 443 x T 350 x H 10 mm
- Gewicht: 0,46 kg
- GTIN: 4015613658674

132647

UVP* 27,- €



► Reinigungsmittel
 Katalogseite 432

Gasherd 600, 2FL

1317433

UVP* 989,- €

GTIN 4015613547541



- Material
- Anzahl Kochstellen
- Verteilung Kochstellen
- Art der Kochstellen
- Pilotflamme
- Gas-Art

CNS 18/10
2
1 x 3,5 kW (vorne), 1 x 6 kW (hinten)
Gas
Ja
Flüssiggas (50 mbar)
Erdgasdüsen H (20 mbar) und L (20 mbar) sind beigelegt
9,5 kW
B 400 x T 600 x H 290 mm
19,5 kg

- Anschlusswert
- Maße
- Gewicht

Gasherd 600, B600, 4FL, TG

1317463

UVP* 1.498,- €

GTIN 4015613547558



- Material
- Anzahl Kochstellen
- Verteilung Kochstellen
- Art der Kochstellen
- Pilotflamme
- Gas-Art

CNS 18/10
4
2 x 3,5 kW (vorne), 2 x 6 kW (hinten)
Gas
Ja
Flüssiggas (50 mbar)
Erdgasdüsen H (20 mbar) und L (20 mbar) sind beigelegt
19 kW
B 600 x T 600 x H 290 mm
30,3 kg

- Anschlusswert
- Maße
- Gewicht

Elektroherd 600 2PLTG

131723

UVP* 719,- €

GTIN 4015613690094



- Material
- Anzahl Kochstellen
- Größe Kochstellen
- Verteilung Kochstellen
- Art der Kochstellen
- Anschlusswert
- Geräte-Anschluss
- Maße
- Gewicht

CNS 18/10
2
Ø 180 mm
2 x 2 kW
Blitzkochplatten
4 kW | 400 V | 50 Hz
2 NAC
B 400 x T 600 x H 290 mm
15,2 kg

Elektroherd 600, B600, 4PL, TG

131734

UVP* 1.169,- €

GTIN 4015613310008



- Material
- Anzahl Kochstellen
- Größe Kochstellen
- Verteilung Kochstellen
- Art der Kochstellen
- Anschlusswert
- Geräte-Anschluss
- Maße
- Gewicht

CNS 18/10
4
Ø 180 mm
4 x 2 kW
Blitzkochplatten
8 kW | 400 V | 50 Hz
3 NAC
B 600 x T 600 x H 290 mm
29,6 kg

Elektroherd 600, 2 Felder, TG

131800

UVP* 1.609,- €

GTIN 4015613418193



• Material

CNS 18/10



• Material Kochfläche

Glas

• Anzahl Kochstellen

2



• Verteilung Kochstellen

1 x 2,5 kW, 1 x 1,8 kW

• Art der Kochstellen

Glaskeramik

• Anschlusswert

4,3 kW | 400 V | 50/60 Hz

• Geräte-Anschluss

3 NAC

• Maße

B 400 x T 600 x H 290 mm

• Gewicht

17 kg

Elektroherd 600, 4 Felder, TG

131850

UVP* 2.439,- €

GTIN 4015613418209



• Material

CNS 18/10



• Material Kochfläche

Glas

• Anzahl Kochstellen

4



• Verteilung Kochstellen

2 x 2,5 kW, 1 x 1,8 kW, 1 x 1,2 kW

• Art der Kochstellen

Glaskeramik

• Anschlusswert

8 kW | 400 V | 50/60 Hz

• Geräte-Anschluss

3 NAC

• Maße

B 600 x T 600 x H 290 mm

• Gewicht

25 kg

Bain Marie 600, B400, TG

131760

UVP* 1.098,- €

GTIN 4015613310084



• Material

CNS 18/10



• Beckengröße, GN-Format

3 x 1/4 GN

• Tiefe GN-Behälter max.

150 mm

• Temperaturbereich

30 °C bis 85 °C



• Wasserablaufhahn

Ja

• Nicht im Lieferumfang enthalten

GN-Behälter

• Anschlusswert

Zwischenstege

• Geräte-Anschluss

1,4 kW | 230 V | 50 Hz

• Maße

Steckerfertig

• Gewicht

B 400 x T 600 x H 290 mm

17,6 kg

Elektro-Wasserbad

131770

UVP* 1.409,- €

GTIN 4015613310091



• Material

CNS 18/10



• Beckengröße, GN-Format

1 x 1/1 GN

• Tiefe GN-Behälter max.

2 x 1/4 GN

• Temperaturbereich

150 mm



• Wasserablaufhahn

30 °C bis 85 °C

• Nicht im Lieferumfang enthalten

Ja

• Anschlusswert

GN-Behälter

• Geräte-Anschluss

Zwischenstege

• Maße

2,8 kW | 230 V | 50 Hz

• Gewicht

Steckerfertig

B 600 x T 600 x H 290 mm

28 kg

Arbeitselement 600, B400, SL

131905

UVP* 575,- €

GTIN 4015613548005



CNS
18/10

- Material
- Anzahl Schubladen
- Maße Schublade
- Maße
- Gewicht

CNS 18/10
1
B 320 x T 480 x H 180 mm
B 400 x T 600 x H 290 mm
28 kg

Arbeitselement 600, B600, SL

131915

UVP* 685,- €

GTIN 4015613548012



CNS
18/10

- Material
- Anzahl Schubladen
- Maße Schublade
- Maße
- Gewicht

CNS 18/10
1
B 520 x T 480 x H 180 mm
B 600 x T 600 x H 290 mm
30 kg

Lavasteingrill, Gas, 600, B600

1317003

UVP* 2.169,- €

GTIN 4015613309972



Material

- Grillrost-Art
- Grillrost höhenverstellbar
- Inklusive
- Gas-Art

CNS
18/10

Personen

- Anschlusswert
- Maße
- Gewicht

CNS 18/10
V-Rost (für Fleisch)
Ja
Lavasteine zur Erstbefüllung
Flüssiggas
Erdgasdüsen sind beigelegt
7,3 kW
B 600 x T 600 x H 290 mm
49 kg

Lavasteine 7Kg

- Maße: B 310 x T 310 x H 95 mm
- Gewicht: 7 kg
- GTIN: 4015613182049



100611

UVP* 49,- €

Fritteuse 600, B400, 6L

131306

UVP* 1.209,- €

GTIN 4015613309699



-  • Material
-  • Anzahl Becken
-  • Beckeninhalt
-  • Anzahl Körbe
- Maße Korb
- Fettablasshahn
- Kontrollleuchte
- Heizelement
- Anschlusswert
- Geräte-Anschluss
- Maße
- Gewicht

CNS 18/10
1
6 Liter
1
B 190 x T 270 x H 120 mm
Ja
Ja
Fest installiert
3,3 kW | 230 V | 50 Hz
Steckerfertig
B 400 x T 600 x H 290 mm
17,8 kg



Fritteuse 600, B600, 2x6L

131413

UVP* 2.089,- €

GTIN 4015613433264



-  • Material
-  • Anzahl Becken
-  • Beckeninhalt
-  • Anzahl Körbe
- Maße Korb
- Fettablasshahn
- Kontrollleuchte
- Heizelement
- Anschlusswert
- Geräte-Anschluss
- Maße
- Gewicht

CNS 18/10
2
6 Liter
2
B 190 x T 270 x H 120 mm
Ja
Ja
Fest installiert
6,6 kW | 400 V | 50/60 Hz
3 NAC
B 600 x T 600 x H 290 mm
29 kg

Fritteuse 600, B400, 8L

131415

UVP* 1.669,- €

GTIN 4015613433240



-  • Material
-  • Anzahl Becken
-  • Beckeninhalt
-  • Anzahl Körbe
- Korbinhalt
- Maße Korb
- Fettablasshahn
- Kontrollleuchte
- Heizelement
- Anschlusswert
- Geräte-Anschluss
- Maße
- Gewicht

CNS 18/10
1
8 Liter
1
8 Liter
B 225 x T 275 x H 100 mm
Ja
Ja
Herausschwenkbar
6,3 kW | 400 V | 50 Hz
3 NAC
B 400 x T 600 x H 290 mm
21 kg

Fritteuse 600, B600, 2x8L

131425

UVP* 2.709,- €

GTIN 4015613433257



-  • Material
-  • Anzahl Becken
-  • Beckeninhalt
-  • Anzahl Körbe
- Maße Korb 1
- Maße Korb 2
- Fettablasshahn
- Kontrollleuchte
- Heizelement
- Anschlusswert
- Geräte-Anschluss
- Maße
- Gewicht

CNS 18/10
2
8 Liter
3 (1 x groß, 2 x klein)
B 225 x T 275 x H 100 mm
B 110 x T 280 x H 100 mm
Ja
Ja
Herausschwenkbar
12,6 kW | 400 V | 50 Hz
3 NAC
B 600 x T 600 x H 290 mm
34 kg

Zubehör

Ersatzkorb Fritteuse 600, 6L

- Maße Korb: B 190 x T 270 x H 120 mm
- Maße: B 195 x T 490 x H 203 mm
- Gewicht: 0,75 kg
- GTIN: 4015613658681

131308

UVP* 72,- €

Ersatzkorb Fritteuse 600, 8L, kl.

- Maße Korb: B 110 x T 280 x H 100 mm
- Maße: B 111 x T 505 x H 203 mm
- Gewicht: 0,62 kg
- GTIN: 4015613658704

131418

UVP* 74,- €

Ersatzkorb Fritteuse 600, 8L, gr.

- Maße Korb: B 225 x T 275 x H 100 mm
- Maße: B 226 x T 495 x H 205 mm
- Gewicht: 0,8 kg
- GTIN: 4015613658711

131419

UVP* 81,- €

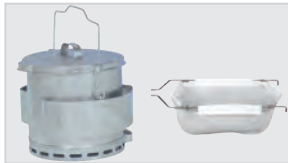

► Fett-Entsorgungsbehälter
Frittierfett-Filter
Katalogseite 145



► Fritteusen-Thermometer
Katalogseite 429

Fritteuse Gas 600, B400, 1x8L

1315113

UVP* 2.029,- €

GTIN 4015613433028



- Material
- Anzahl Becken
- Beckeninhalt
- Anzahl Körbe
- Maße Korb
- Fettablasshahn
- Kontrollleuchte
- Gas-Art
- Anschlusswert
- Maße
- Gewicht

CNS 18/10
1
8 Liter
1
B 227 x T 290 x H 120 mm
Ja
Ja
Flüssiggas
Erdgasdüsen sind beigelegt
6,7 kW
B 400 x T 600 x H 290 mm
25 kg

Fritteuse Gas 600, B600, 2x8L

1315213

UVP* 3.389,- €

GTIN 4015613433271



- Material
- Anzahl Becken
- Beckeninhalt
- Anzahl Körbe
- Maße Korb 1
- Maße Korb 2
- Fettablasshahn
- Kontrollleuchte
- Gas-Art
- Anschlusswert
- Maße
- Gewicht

CNS 18/10
2
8 Liter
3 (1 x groß, 2 x klein)
B 227 x T 290 x H 120 mm
B 115 x T 290 x H 120 mm
Ja
Ja
Flüssiggas
Erdgasdüsen sind beigelegt
13,4 kW
B 600 x T 600 x H 290 mm
42 kg

Zubehör

Ersatzkorb Fritteuse 600, 8L, kl.

- Maße Korb: B 115 x T 290 x H 120 mm
- Maße: B 140 x T 520 x H 241 mm
- Gewicht: 0,69 kg
- GTIN: 4015613658728

131514

UVP* 63,- €

Ersatzkorb Fritteuse 600, 8L, gr.

- Maße Korb: B 227 x T 290 x H 120 mm
- Maße: B 228 x T 545 x H 232 mm
- Gewicht: 0,99 kg
- GTIN: 4015613658735

131515

UVP* 81,- €

Griddleplatte 600, B400, glatt

132115

UVP* 1.889,- €

GTIN 4015613547572



• Material



• Material Bratfläche

• Ausführung Bratfläche



• Maße Bratfläche

• Anzahl Heizzonen

• Anschlusswert

• Geräte-Anschluss

• Maße

• Gewicht

CNS 18/10

Spezialstahl, hartverchromt

Glatt

B 390 x T 440 mm

1

3,6 kW | 230 V | 50 Hz

Steckerfertig

B 400 x T 600 x H 290 mm

29,2 kg

Griddleplatte 600, B600, glatt, HV

132125

UVP* 2.279,- €

GTIN 4015613547589



• Material



• Material Bratfläche

• Ausführung Bratfläche



• Maße Bratfläche

• Anzahl Heizzonen

• Heizzonen getrennt regelbar

• Anschlusswert

• Geräte-Anschluss

• Maße

• Gewicht

CNS 18/10

Spezialstahl, hartverchromt

Glatt

B 590 x T 440 mm

2

Ja

7,2 kW | 400 V | 50 Hz

3 NAC

B 600 x T 600 x H 290 mm

47 kg

Griddleplatte 600, B600, 1/2-1/2

132255

UVP* 2.059,- €

GTIN 4015613547596



• Material



• Material Bratfläche

• Ausführung Bratfläche



• Maße Bratfläche

• Anzahl Heizzonen

• Heizzonen getrennt regelbar

• Anschlusswert

• Geräte-Anschluss

• Maße

• Gewicht

CNS 18/10

Spezialstahl, hartverchromt

1/2 glatt, 1/2 gerillt

B 590 x T 440 mm

2

Ja

7,2 kW | 400 V | 50 Hz

3 NAC

B 600 x T 600 x H 290 mm

45 kg

Griddleplatte Gas 600, B400 glatt

1311413

UVP* 2.079,- €

GTIN 4015613547602



- Material
- Material Bratfläche
- Ausführung Bratfläche
- Maße Bratfläche
- Anzahl Heizzonen
- Gas-Art



- Anschlusswert
- Maße
- Gewicht

CNS 18/10
Spezialstahl, hartverchromt
Glatt
B 390 x T 440 mm
1
Flüssiggas
Erdgasdüsen sind beigelegt
4,6 kW
B 400 x T 600 x H 290 mm
33,2 kg

Griddleplatte Gas 600, B600, glatt

1311813

UVP* 2.459,- €

GTIN 4015613547619



- Material
- Material Bratfläche
- Ausführung Bratfläche
- Maße Bratfläche
- Anzahl Heizzonen
- Heizzonen getrennt regelbar
- Gas-Art



- Anschlusswert
- Maße
- Gewicht

CNS 18/10
Spezialstahl, hartverchromt
Glatt
B 590 x T 440 mm
2
Ja
Flüssiggas
Erdgasdüsen sind beigelegt
7,6 kW
B 600 x T 600 x H 290 mm
49 kg

Zubehör

Verschluss-Stopfen

- Material: Kunststoff
- Farbe: Weiß
- Durchmesser: 40 mm
- Maße: B 40 x T 40 x H 50 mm
- Gewicht: 0,07 kg
- GTIN: 4015613632384



132257

UVP* 59,- €

Kombi-Kratzer, gerade Klinge

- Material: Kunststoff, Aluminium
- Ausgelegt für: Stahlplatten, Roste
- Eigenschaften: Klinge austauschbar
- Maße: B 110 x T 210 x H 30 mm
- Gewicht: 0,2 kg
- GTIN: 4015613605500



529712

UVP* 13,- €

Ersatzklinge Kombikratzer

- Maße: B 10 x T 99 x H 1 mm
- Gewicht: 0 kg
- GTIN: 4015613658377



529723

UVP* 3,- €



- Material
- Unterbau-Art
- Füße höhenverstellbar
- Maße
- Gewicht

CNS 18/10
Schubladen
Ja
B 400 x T 550 x H 580 mm
21 kg

Unterbau offen, 600, B400



- Material
- Füße höhenverstellbar

CNS 18/10
Ja



	Unterbau-Art	Maße	Gewicht	Art.-Nr.	UVP*	GTIN
Unterbau offen, 600, B400, ZB, CNS	Offen	B 400 x T 550 x H 580 mm	13,5 kg	131924	415,- €	4015613310138
Unterbau offen, 600, B600, ZB, CNS	Offen	B 600 x T 550 x H 580 mm	16 kg	131926	439,- €	4015613310145
Unterbau offen, 600, B800, ZB, CNS	Offen	B 800 x T 550 x H 580 mm	19 kg	131925	545,- €	4015613548067
Unterbau 600, B400, 1T, ZB	Flügeltür	B 400 x T 550 x H 580 mm	16 kg	131944	555,- €	4015613310169
Unterbau 600, B600, 1T, ZB	Flügeltür	B 600 x T 550 x H 580 mm	20 kg	131946	635,- €	4015613310176
Unterbau 600, B1000, 1T, ZB	Flügeltür	B 1.000 x T 550 x H 580 mm	29 kg	131940	889,- €	4015613310183

Zubehör

Geräteverbindungsleiste

- Maße: B 5 x T 530 x H 15 mm
- Gewicht: 0,12 kg
- GTIN: 4015613323787

132060

UVP* 32,- €

Serie 650



Serie 650 - Eine Kochserie für die Profi-Küche.

Sie zeichnet sich aus durch optimale Energieausnutzung, leistungsstarke Geräte und hohe Reinigungsfreundlichkeit. Dank Modulbauweise ist sie leicht kombinierbar und variabel in der Anordnung. Der Geräteaufbau ist komplett aus Chromnickelstahl 18/10.



▶ Aufsatzgeräte
Höhe ohne Kamin 295 mm
Höhe mit Kamin 485 mm



▶ Elektro-Fritteuse mit
herausschwenkbarem Heizelement



▶ Geräteverbindung mit Klemmstegen



▶ Aufsatzhauben für Serie 650
auf Anfrage lieferbar

Gasherd 650, B700, 4FL, EBO

1151143

UVP* 2.919,- €

GTIN 4015613548760



- Material CNS 18/10
- Anzahl Kochstellen 4
- Verteilung Kochstellen 2 x 3,5 kW, 2 x 5,5 kW
- Art der Kochstellen Gas
- Pilotflamme Ja
- Backofen-Art Elektro
- Backofen-Funktionen Umluft
- Gastronorm 1/1 GN
- Maße Backofen B 570 x T 490 x H 295 mm
- Temperaturbereich 110 °C bis 280 °C
- Inklusive 1 Rost
- 1 Backblech
- Anschlusswert Backofen 4,2 kW | 400 V | 3 NAC
- Gas-Art Flüssiggas (50 mbar)
- Erdgasdüsen H (20 mbar) und L (20 mbar) sind beigelegt
- Anschlusswert 18 kW
- Maße B 700 x T 650 x H 870 mm
- Gewicht 71,8 kg

Gasherd 650, B1100, 6FL, GBO

1151163

UVP* 3.809,- €

GTIN 4015613548869



- Material CNS 18/10
- Anzahl Kochstellen 6
- Verteilung Kochstellen 3 x 3,5 kW, 3 x 5,5 kW
- Art der Kochstellen Gas
- Pilotflamme Ja
- Backofen-Art Gas
- Maße Backofen B 570 x T 530 x H 295 mm
- Temperaturbereich 140 °C bis 280 °C
- Backofen-Anschlusswert 5 kW
- Inklusive 1 Rost
1 Backblech
- Unterbau-Art Flügeltür
- Gas-Art Flüssiggas (50 mbar)
Erdgasdüsen H (20 mbar) und L (20 mbar) sind beigelegt
- Anschlusswert 32 kW
- Maße B 1.100 x T 650 x H 870 mm
- Gewicht 100 kg

Elektroherd 650, B700, 4PL, EB

115058

UVP* 2.759,- €

GTIN 4015613548791



- Material CNS 18/10
- Anzahl Kochstellen 4
- Größe Kochstellen 2 x Ø 220 mm, 2 x Ø 180 mm
- Verteilung Kochstellen 2 x 2,6 kW, x 1,5 kW
- Art der Kochstellen Elektro
- Backofen-Art Elektro
- Backofen-Funktionen Umluft
- Gastronorm 1/1 GN
- Maße Backofen B 570 x T 490 x H 295 mm
- Temperaturbereich 110 °C bis 280 °C
- Backofen-Anschlusswert 4,3 kW
- Inklusive 1 Rost
1 Backblech
- Anschlusswert 12,4 kW | 400 V | 50/60 Hz
- Geräte-Anschluss 3 NAC
- Maße B 700 x T 650 x H 870 mm
- Gewicht 70 kg

Elektroherd 650, B700, 4Felder, EBO

115059

UVP* 3.529,- €

GTIN 4015613548814



- Material
- Anzahl Kochstellen
- Größe Kochstellen
- Verteilung Kochstellen
- Art der Kochstellen
- Backofen-Art
- Backofen-Funktionen
- Gastronorm
- Maße Backofen
- Temperaturbereich
- Backofen-Anschlusswert
- Inklusive
- Anschlusswert
- Geräte-Anschluss
- Maße
- Gewicht

CNS 18/10
4
2 x Ø 220 mm, 1 Ø 180 mm, 1 x Ø 145 mm
2 x 2,5 kW, 1 x 1,8 kW, 1 x 1,2 kW
Glaskeramik
Elektro
Umluft
1/1 GN
B 570 x T 490 x H 295 mm
110 °C bis 280 °C
4,2 kW
1 Rost
1 Backblech
12,2 kW | 400 V | 50/60 Hz
3 NAC
B 700 x T 650 x H 870 mm
64 kg

Zubehör

Backblech Serie 650

- Maße: B 530 x T 490 x H 35 mm
- Gewicht: 2,24 kg
- GTIN: 4015613559339

115805

UVP* 179,- €

Backofenrost 650

- Maße: B 530 x T 490 x H 47 mm
- Gewicht: 1,71 kg
- GTIN: 4015613559322

105804

UVP* 98,- €



► Reinigungsmittel
Katalogseite 432

Gasherd 650, 2FL, TG

1151023

UVP* 949,- €

GTIN 4015613548906



- Material
- Anzahl Kochstellen
- Verteilung Kochstellen
- Art der Kochstellen
- Pilotflamme
- Gas-Art
- Anschlusswert
- Maße
- Gewicht

CNS 18/10
2
1 x 3,5 kW, 1 x 5,5 kW
Gas
Ja
Flüssiggas (50 mbar)
Erdgasdüsen H (20 mbar) und L (20 mbar)
sind beigelegt
9 kW
B 400 x T 650 x H 295 mm
17 kg

Gasherd 650, 4FL, TG

1151033

UVP* 1.419,- €

GTIN 4015613548920



- Material
- Anzahl Kochstellen
- Verteilung Kochstellen
- Art der Kochstellen
- Pilotflamme
- Gas-Art
- Anschlusswert
- Maße
- Gewicht

CNS 18/10
4
2 x 3,5 kW, 2 x 5,5 kW
Gas
Ja
Flüssiggas (50 mbar)
Erdgasdüsen H (20 mbar) und L (20 mbar)
sind beigelegt
18 kW
B 700 x T 650 x H 295 mm
32,2 kg

Elektroherd 650, B400, 2PL, TG

115005

UVP* 849,- €

GTIN 4015613548937



- Material
- Anzahl Kochstellen
- Größe Kochstellen
- Verteilung Kochstellen
- Art der Kochstellen
- Anschlusswert
- Geräte-Anschluss
- Maße
- Gewicht

CNS 18/10
2
1 x Ø 220 mm, 1 x Ø 180 mm
1 x 2,6 kW, 1 x 1,5 kW
Elektro
4,1 kW | 400 V | 50/60 Hz
3 NAC
B 400 x T 650 x H 295 mm
17,4 kg

Elektroherd 650, B700, 4PL, TG

115007

UVP* 1.279,- €

GTIN 4015613548944



- Material
- Anzahl Kochstellen
- Größe Kochstellen
- Verteilung Kochstellen
- Art der Kochstellen
- Anschlusswert
- Geräte-Anschluss
- Maße
- Gewicht

CNS 18/10
4
2 x Ø 220 mm, 2 x 180 mm
2 x 2,6 kW, 2 x 1,5 kW
Elektro
8,2 kW | 400 V | 50/60 Hz
3 NAC
B 700 x T 650 x H 295 mm
30,6 kg

Induktionsherd 1 FL, 650, B400

115090

UVP* 3.998,- €

GTIN 4015613548951



- Material
- Material Kochfläche
- Anzahl Kochstellen
- Größe Kochstellen
- Maße Glasfeld
- Verteilung Kochstellen
- Art der Kochstellen
- Anschlusswert
- Geräte-Anschluss
- Maße
- Gewicht

CNS 18/10
Glas
1
Ø 220 mm
B 348 x T 512 mm
1 x 5 kW
Induktion
5 kW | 400 V | 50 Hz
3 NAC
B 400 x T 650 x H 295 mm
24 kg

Induktionsherd 2 FL, 650, B700

115095

UVP* 7.098,- €

GTIN 4015613548968



- Material
- Material Kochfläche
- Anzahl Kochstellen
- Größe Kochstellen
- Maße Glasfeld
- Verteilung Kochstellen
- Art der Kochstellen
- Anschlusswert
- Geräte-Anschluss
- Maße
- Gewicht

CNS 18/10
Glas
2
Ø 220 mm
B 648 x T 512 mm
2 x 5 kW
Induktion
10 kW | 400 V | 50 Hz
3 NAC
B 700 x T 650 x H 295 mm
42,6 kg

Induktionswok 650, B400, 5kW

115099

UVP* 4.549,- €

GTIN 4015613548975



- Material
- Material Kochmulde
- Durchmesser Kochmulde
- Leistung Kochstelle(n) max.
- Art der Kochstellen
- Anschlusswert
- Geräte-Anschluss
- Maße
- Gewicht



- CNS 18/10
- Glaskeramik
- 300 mm
- 5 kW
- Induktion
- 5 kW | 400 V | 50 Hz
- 3 NAC
- B 400 x T 650 x H 295 mm
- 24,2 kg

Zubehör

Wokpfanne Stahl, 360mm

- Material: Stahl
- Ausführung Boden: Rund
- Inhalt: 5 Liter
- Durchmesser: 360 mm
- Höhe Pfanne ohne Deckel: 100 mm
- Mit Gegengriff: Nein
- Induktionsgeeignet: Ja
- Maße: B 560 x T 360 x H 95 mm
- Gewicht: 1,5 kg
- GTIN: 4015613371313



A105960

UVP* 117,- €

Wokpfanne W360R

- Material: Edelstahl
- Ausführung Boden: Rund
- Inhalt: 6 Liter
- Durchmesser: 360 mm
- Höhe Pfanne ohne Deckel: 110 mm
- Griff-Eigenschaften: Kaltgriff(e)
- Mit Gegengriff: Ja
- Induktionsgeeignet: Ja
- Maße: B 640 x T 360 x H 220 mm
- Gewicht: 2,9 kg
- GTIN: 4015613525075



105981

UVP* 112,- €

Wokpfanne W385R

- Material: Edelstahl
- Ausführung Boden: Rund
- Inhalt: 6 Liter
- Durchmesser: 385 mm
- Höhe Pfanne ohne Deckel: 160 mm
- Griff-Eigenschaften: Hitzebeständig
- Mit Gegengriff: Nein
- Induktionsgeeignet: Ja
- Maße: B 645 x T 385 x H 160 mm
- Gewicht: 1,7 kg
- GTIN: 4015613668451



A105971

UVP* 69,- €

Nudelkocher 650, B600, 28L, 3K

115138

UVP* 2.498,- €

GTIN 4015613549064



- Material
- Anzahl Becken
- Beckeninhalt
- Maße Becken
- Anzahl Körbe
- Maße Korb
- Eigenschaften
- Anschlusswert
- Geräte-Anschluss
- Maße
- Gewicht

- CNS 18/10
- 3
- 28 Liter
- B 490 x T 340 x H 180 mm
- 3
- B 145 x T 310 x H 125 mm
- Mit Wasserzulauf- und Ablaufhahn
- 9 kW | 400 V | 50/60 Hz
- 3 NAC
- B 600 x T 650 x H 295 mm
- 29 kg

Ersatzkorb Nudelkocher 650

- Maße Korb: B 145 x T 310 x H 125 mm
- Maße: B 145 x T 512 x H 232 mm
- Gewicht: 1,2 kg
- GTIN: 4015613658773

158612

UVP* 82,- €

Bain Marie 650, B400, 1/1GN

115111

UVP* 1.198,- €

GTIN 4015613548982



• Material

• Anzahl Becken



• Beckengröße, GN-Format

• Tiefe GN-Behälter max.



• Temperaturbereich

• Wasserablaufhahn

• Anschlusswert

• Geräte-Anschluss

• Maße

• Gewicht

CNS 18/10

1

1 x 1/1 GN

150 mm

30 °C bis 90 °C

Ja

1 kW | 230 V | 50/60 Hz

Steckerfertig

B 400 x T 650 x H 295 mm

15 kg

Bain Marie 650, B600, 1/1GN+ 2x1/4

115112

UVP* 1.519,- €

GTIN 4015613548999



• Material

• Anzahl Becken



• Beckengröße, GN-Format



• Tiefe GN-Behälter max.

• Temperaturbereich

• Wasserablaufhahn

• Anschlusswert

• Geräte-Anschluss

• Maße

• Gewicht

CNS 18/10

1

1 x 1/1 GN

2 x 1/4 GN

150 mm

30 °C bis 90 °C

Ja

1,8 kW | 230 V | 50/60 Hz

Steckerfertig

B 600 x T 650 x H 295 mm

18,6 kg

Rostbräter 650, B400, TG

115137

UVP* 2.059,- €

GTIN 4015613549002



• Material

• Maße Bratfläche



• Anzahl Heizzonen

• Anschlusswert



• Geräte-Anschluss

• Maße

• Gewicht

CNS 18/10

B 250 x T 420 mm

1

4,08 kW | 400 V | 50/60 Hz

3 NAC

B 400 x T 650 x H 295 mm

21,8 kg

Rostbräter 650, B800, TG

115141

UVP* 3.019,- €

GTIN 4015613632438



• Material

• Maße Bratfläche



• Anzahl Heizzonen

• Anschlusswert



• Geräte-Anschluss

• Maße

• Gewicht

CNS 18/10

B 540 x T 420 mm

2

8,16 kW | 400 V | 50/60 Hz

3 NAC

B 800 x T 650 x H 295 mm

35 kg

Elektro-Bratpfanne 650, 12,5L, B400

115245

UVP* 1.749,- €

GTIN 4015613549033



-  • Material
-  • Material Pfanne
-  • Inhalt
-  • Maße Pfanne
-  • Anschlusswert
-  • Geräte-Anschluss
-  • Maße
-  • Gewicht

CNS 18/10
Edelstahl
12,5 Liter
B 310 x T 505 x H 100 mm
3,9 kW | 400 V | 50/60 Hz
3 NAC
B 400 x T 650 x H 295 mm
22,7 kg

Lavasteingrill, Gas, 650, B400

1151583

UVP* 1.779,- €

GTIN 4015613549040



-  • Material
-  • Anzahl Grillflächen
-  • Maße Grillfläche
-  • Grillrost höhenverstellbar
-  • Anzahl Heizzonen
-  • Inklusive
-  • Gas-Art
-  • Anschlusswert
-  • Maße
-  • Gewicht

CNS 18/10
1
B 330 x T 580 mm
Nein
1
Lavasteine zur Erstbefüllung
Flüssiggas
Erdgasdüsen sind beigelegt
7 kW
B 400 x T 650 x H 295 mm
36 kg

Lavasteingrill, Gas, 650, B800

1151593

UVP* 2.489,- €

GTIN 4015613549057



-  • Material
-  • Anzahl Grillflächen
-  • Maße Grillfläche
-  • Grillrost höhenverstellbar
-  • Anzahl Heizzonen
-  • Inklusive
-  • Gas-Art
-  • Anschlusswert
-  • Maße
-  • Gewicht

CNS 18/10
1
B 660 x T 580 mm
Nein
2
Lavasteine zur Erstbefüllung
Flüssiggas
Erdgasdüsen sind beigelegt
14 kW
B 800 x T 650 x H 295 mm
69,2 kg

Zubehör

V-Rost LVG650Snack

- Material: Edelstahl
- Grillrost-Art: V-Rost (für Fleisch)
- Maße Grillfläche: B 325 x T 500 mm
- Fettauffangbehälter: Ja
- Maße: B 330 x T 580 x H 60 mm
- Gewicht: 3,6 kg
- GTIN: 4015613669946



1151580

UVP* 369,- €

Lavasteine 7Kg

- Maße: B 310 x T 310 x H 95 mm
- Gewicht: 7 kg
- GTIN: 4015613182049



100611

UVP* 49,- €

Griddleplatte 650, B400, glatt

115108

UVP* 1.539,- €

GTIN 4015613549125



- Material
- Material Bratfläche
- Ausführung Bratfläche
- Maße Bratfläche
- Anzahl Heizzonen
- Anschlusswert
- Geräte-Anschluss
- Maße
- Gewicht

CNS 18/10
Stahl
Glatt
B 396 x T 555 mm
1
3,9 kW | 400 V | 50/60 Hz
3 NAC
B 400 x T 650 x H 295 mm
36 kg

Griddleplatte 650, B600, glatt

115109

UVP* 2.059,- €

GTIN 4015613549132



- Material
- Material Bratfläche
- Ausführung Bratfläche
- Maße Bratfläche
- Anzahl Heizzonen
- Heizzonen getrennt regelbar
- Anschlusswert
- Geräte-Anschluss
- Maße
- Gewicht

CNS 18/10
Stahl
Glatt
B 596 x T 555 mm
2
Ja
7,8 kW | 400 V | 50/60 Hz
3 NAC
B 600 x T 650 x H 295 mm
51 kg

Griddleplatte 650, B600, 1/2-1/2

115120

UVP* 2.159,- €

GTIN 4015613549149



- Material
- Material Bratfläche
- Ausführung Bratfläche
- Maße Bratfläche
- Anzahl Heizzonen
- Heizzonen getrennt regelbar
- Anschlusswert
- Geräte-Anschluss
- Maße
- Gewicht

CNS 18/10
Stahl
1/2 glatt, 1/2 gerillt
B 596 x T 555 mm
2
Ja
7,8 kW | 400 V | 50/60 Hz
3 NAC
B 600 x T 650 x H 295 mm
51 kg

Griddleplatte Gas 650, B400, glatt

1152163

UVP* 1.559,- €

GTIN 4015613549156



- Material
- Material Bratfläche
- Ausführung Bratfläche
- Maße Bratfläche
- Anzahl Heizzonen
- Gas-Art
- Anschlusswert
- Maße
- Gewicht

CNS 18/10
Stahl
Glatt
B 396 x T 555 mm
1
Flüssiggas
Erdgasdüsen sind beigelegt
5 kW
B 400 x T 650 x H 295 mm
38 kg

Griddleplatte Gas 650, B600, glatt

1152173

UVP* 2.098,- €

GTIN 4015613549163



- Material
- Material Bratfläche
- Ausführung Bratfläche
- Maße Bratfläche
- Anzahl Heizzonen
- Heizzonen getrennt regelbar
- Gas-Art



- Anschlusswert
- Maße
- Gewicht

CNS 18/10
Stahl
Glatt
B 596 x T 555 mm
2
Ja
Flüssiggas
Erdgasdüsen sind beigelegt
10 kW
B 600 x T 650 x H 295 mm
54 kg

Griddleplatte Gas 650,B600, 1/2

1152093

UVP* 2.179,- €

GTIN 4015613549170



- Material
- Material Bratfläche
- Ausführung Bratfläche
- Maße Bratfläche
- Anzahl Heizzonen
- Heizzonen getrennt regelbar
- Gas-Art



- Anschlusswert
- Maße
- Gewicht

CNS 18/10
Stahl
1/2 glatt, 1/2 gerillt
B 596 x T 555 mm
2
Ja
Flüssiggas
Erdgasdüsen sind beigelegt
10 kW
B 600 x T 650 x H 295 mm
54 kg

Zubehör

Verschluss-Stopfen oval

- Material: Kunststoff, Hitzebeständig
- Maße: B 70 x T 118 x H 90 mm
- Gewicht: 0,14 kg
- GTIN: 4015613588346



115107

UVP* 125,- €

Kombi-Kratzer, gerade Klinge

- Material: Kunststoff, Aluminium
- Ausgelegt für: Stahlplatten, Roste
- Eigenschaften: Klinge austauschbar
- Maße: B 110 x T 210 x H 30 mm
- Gewicht: 0,2 kg
- GTIN: 4015613605500



529712

UVP* 13,- €

Ersatzklinge Kombikratzer

- Maße: B 10 x T 99 x H 1 mm
- Gewicht: 0 kg
- GTIN: 4015613658377



529723

UVP* 3,- €

Fritteuse 650, B400, 10L

115204

UVP* 1.449,- €

GTIN 4015613549071



-  • Material
-  • Anzahl Becken
-  • Beckeninhalt
-  • Anzahl Körbe
- Maße Korb
- Fettablasshahn
- Kontrollleuchte
- Heizelement
- Anschlusswert
- Geräte-Anschluss
- Maße
- Gewicht

CNS 18/10
1
10 Liter
1
B 163 x T 295 x H 110 mm
Ja
Aufheizen
Herausschwenkbar
9 kW | 400 V | 50/60 Hz
3 NAC
B 400 x T 650 x H 295 mm
20,1 kg



Fritteuse 650, B600, 2x10L

115205

UVP* 2.419,- €

GTIN 4015613549088



-  • Material
-  • Anzahl Becken
-  • Beckeninhalt
-  • Anzahl Körbe
- Maße Korb
- Fettablasshahn
- Kontrollleuchte
- Heizelement
- Anschlusswert
- Geräte-Anschluss
- Maße
- Gewicht

CNS 18/10
2
10 Liter
2
B 163 x T 295 x H 110 mm
Ja
Aufheizen
Herausschwenkbar
18 kW | 400 V | 50/60 Hz
3 NAC
B 600 x T 650 x H 295 mm
32 kg



Gas-Fritteuse 650, 8L, TG

1152103

UVP* 1.959,- €

GTIN 4015613702940



-  • Material
-  • Anzahl Becken
-  • Beckeninhalt
-  • Maße Becken
- Anzahl Körbe
- Korbinhalt
- Maße Korb
- Temperaturbereich
- Sicherheitsthermostat
- Fettablasshahn
- Betriebsart
- Zünd-Art
- Gas-Art
- Anschlusswert
- Maße
- Gewicht

CNS 18/10
1
8 Liter
B 250 x T 530 x H 230 mm
1
7,1 Liter
B 190 x T 338 x H 110 mm
120 °C bis 180 °C
Ja
Ja
Gas
Piezo-Zündung
Flüssiggas
Erdgasdüsen sind beigelegt
7 kW
B 400 x T 650 x H 295 mm
24,6 kg

Gas-Fritteuse 650, 2x8L, TG

1152113

UVP* 3.239,- €

GTIN 4015613702957



CNS 18/10

8 L



- Material
- Anzahl Becken
- Beckeninhalt
- Maße Becken
- Anzahl Körbe
- Korbinhalt
- Maße Korb
- Temperaturbereich
- Sicherheitsthermostat
- Fettablasshahn
- Inklusive

- Betriebsart
- Zünd-Art
- Gas-Art

- Anschlusswert
- Maße
- Gewicht

CNS 18/10
2
8 Liter
B 250 x T 530 x H 230 mm
2
7,1 Liter
B 190 x T 338 x H 110 mm
120 °C bis 180 °C
Ja
Ja
2 Körbe
2 Deckel
Gas
Piezo-Zündung
Flüssiggas
Erdgasdüsen sind beigelegt
14 kW
B 600 x T 650 x H 295 mm
42,4 kg

Zubehör

Ersatzkorb Fritteuse 650, 8L

- Maße Korb: B 190 x T 338 x H 110 mm
- Maße: B 200 x T 350 x H 200 mm
- Gewicht: 0,97 kg
- GTIN: 4015613665313

158616

UVP* 66,- €

Ersatzkorb Fritteuse 650, 10L

- Maße Korb: B 163 x T 295 x H 110 mm
- Maße: B 176 x T 550 x H 233 mm
- Gewicht: 0,9 kg
- GTIN: 4015613658759

158610

UVP* 98,- €



► Fett-Entsorgungsbehälter
Frittierfett-Filter
Katalogseite 145



► Fritteusen-Thermometer
Katalogseite 429

Warmhaltegerät 650, B400, 1/1GN, TG

115115

UVP* 1.098,- €

GTIN 4015613549095



CNS 18/10



- Material
- Beckengröße, GN-Format
- Anschlusswert
- Maße
- Gewicht

CNS 18/10
1/1 GN
2 kW | 230 V | 50/60 Hz
B 400 x T 650 x H 295 mm
19,2 kg

Arbeitselement 650, B400

115116

UVP* 429,- €

GTIN 4015613549224



- Material
- Maße
- Gewicht

CNS 18/10
B 400 x T 650 x H 295 mm
12,8 kg

Arbeitselement 650, B600

115113

UVP* 469,- €

GTIN 4015613549217



- Material
- Maße
- Gewicht

CNS 18/10
B 600 x T 650 x H 295 mm
21 kg

Spülbecken 650, B600, TG

115114

UVP* 1.009,- €

GTIN 4015613549200



- Material
- Anzahl Becken
- Maße Becken
- Spültischarmatur
- Wasserablauf
- Spritzschutz
- Eigenschaften
- Maße
- Gewicht

CNS 18/10
1
B 500 x T 400 x H 150 mm
Spültischlochbatterie 1/2"
1 1/2"
Ja
Mit Beckenverkleidung
B 600 x T 650 x H 295 mm
15,6 kg

Multibräter 650, B400, UO

115155

UVP* 2.769,- €

GTIN 4015613549187



- Material
- Material Tiegel

CNS 18/10



- Inhalt

CNS 18/10



- Maße Tiegel

13 Liter

- Fettablasshahn

B 320 x T 480 x H 92,5 mm

- Fettauffangbehälter

Ja

- Eigenschaften

Ja

- Unterbau-Art

Abgerundete Wanne

- Inklusive

Offen

- Anschlusswert

1 Auffangschale 1/1 GN, 150 mm tief

- Geräte-Anschluss

4 kW | 400 V | 50/60 Hz

- Maße

3 NAC

- Gewicht

B 400 x T 650 x H 870 mm

41 kg

Multibräter 650, B600, UO

115157

UVP* 3.419,- €

GTIN 4015613549194



- Material
- Material Tiegel

CNS 18/10



- Inhalt

CNS 18/10



- Maße Tiegel

21 Liter

- Fettablasshahn

B 520 x T 480 x H 92,5 mm

- Fettauffangbehälter

Ja

- Eigenschaften

Ja

- Unterbau-Art

Abgerundete Wanne

- Inklusive

Offen

- Anschlusswert

1 Auffangschale 1/1 GN, 150 mm tief

- Geräte-Anschluss

8,1 kW | 400 V | 50/60 Hz

- Maße

3 NAC

- Gewicht

B 600 x T 650 x H 870 mm

45 kg

Unterbau offen, 650, B400



- Material
- Unterbau-Art

CNS 18/10

- Füße höhenverstellbar

Offen

- Höhenverstellbar

Ja

560 mm bis 660 mm

	Maße	Gewicht	Art.-Nr.	UVP*	GTIN
Unterbau offen, 650, B400, CNS	B 400 x T 535 x H 560 mm	10 kg	112020	379,- €	4015613432847
Unterbau offen, 650, B600, CNS	B 600 x T 535 x H 560 mm	11,6 kg	112021	419,- €	4015613432854
Unterbau offen, 650, B700, CNS	B 700 x T 535 x H 560 mm	12,4 kg	112121	439,- €	4015613550237
Unterbau offen, 650, B800, CNS	B 800 x T 535 x H 560 mm	17,8 kg	112022	498,- €	4015613432861
Unterbau offen, 650, B1000, CNS	B 1.000 x T 535 x H 560 mm	17,2 kg	112023	559,- €	4015613432878

Geräteverbindungs-Leiste 650

- Maße: B 20 x T 575 x H 8 mm
- Gewicht: 0,17 kg
- GTIN: 4015613215785

110036

UVP* 49,- €

Schublade 650 B40, 2er-Set

- Material: CNS 18/10
- Anzahl Schubladen: 2
- Mit Kunststoffeinsätzen: Ja
- Norm-Format Schubladen: 1/1 GN
- Maße Kunststoffeinsatz: B 325 x T 530 x H 150 mm
- Maße: B 396 x T 570 x H 392 mm
- Gewicht: 9,12 kg
- GTIN: 4015613688466



112035

UVP* 665,- €

Schublade 650 B60, 2er-Set

- Material: CNS 18/10
- Anzahl Schubladen: 2
- Maße innen: B 528 x T 518 x H 150 mm
- Mit Kunststoffeinsätzen: Nein
- Maße: B 576 x T 596 x H 392 mm
- Gewicht: 15 kg
- GTIN: 4015613670867



112033

UVP* 798,- €

Tür 650, B350, universal

- Material: Chromnickelstahl
- Maße: B 345 x T 395 x H 45 mm
- Gewicht: 2,15 kg
- GTIN: 4015613560014



112027

UVP* 189,- €

Tür 650, B400, universal

- Material: Chromnickelstahl
- Maße: B 395 x T 395 x H 45 mm
- Gewicht: 2,5 kg
- GTIN: 4015613559995



112025

UVP* 198,- €

Tür 650, B600, universal

- Material: Chromnickelstahl
- Maße: B 595 x T 395 x H 45 mm
- Gewicht: 3,5 kg
- GTIN: 4015613560007



112026

UVP* 229,- €

Zwischenboden 650, B400

- Material: Chromnickelstahl
- Maße: B 360 x T 525 x H 30 mm
- Gewicht: 1,55 kg
- GTIN: 4015613432939



112030

UVP* 95,- €

Zwischenboden 650, B600

- Material: Chromnickelstahl
- Maße: B 525 x T 660 x H 30 mm
- Gewicht: 2,3 kg
- GTIN: 4015613432946



112031

UVP* 115,- €

Zwischenboden 650, B700

- Material: Chromnickelstahl
- Maße: B 660 x T 527 x H 30 mm
- Gewicht: 2,65 kg
- GTIN: 4015613560021



112032

UVP* 135,- €

Serie 700



Einfach unverwüstlich und bis ins Detail durchdacht – Serie 700.

Die professionelle Serie aus robustem Chromnickelstahl 18/10 bildet den Grundstein für jede Großküche. Zuverlässig, anwenderfreundlich und leistungsstark können die Geräte durch die Modulbauweise auf die individuellen Bedürfnisse abgestimmt werden.



► Optimale Leistung mittels Zweikreisbrenner



► Frontblende mit großen Bedienknöpfen



► Einfache Reinigung: Brennmulden mit herausnehmbarer Auffangschale



► Hygienische Geräteverbindung

Gasherd 700, B400, 2FL, UO

2851021

UVP* 1.669,- €

GTIN 4015613484228



- Material
- Anzahl Kochstellen
- Verteilung Kochstellen
- Art der Kochstellen
- Gasbrenner
- Pilotflamme
- Unterbau-Art
- Füße höhenverstellbar
- Höhenverstellbar
- Eigenschaften



- Gas-Art

- Anschlusswert
- Maße
- Gewicht

CNS 18/10
2
1 x 5,5 kW, 1 x 3,6 kW
Gas
Zweikreisbrenner
Ja
Offen
Ja
850 mm bis 900 mm
Gusseisenroste
Brennmulden mit herausnehmbarer Auffangschale
Erdgas H (20 mbar)
Flüssiggasdüsen (50 mbar) und Erdgasdüsen L (20 mbar) sind beigelegt
9,1 kW
B 400 x T 700 x H 850 mm
42 kg

Gasherd 700, B800, 4FL, UO

2851041

UVP* 2.498,- €

GTIN 4015613484235



- Material CNS 18/10
- Anzahl Kochstellen 4
- Verteilung Kochstellen 2 x 5,5 kW, 2 x 3,6 kW
- Art der Kochstellen Gas
- Gasbrenner Zweikreisbrenner
- Pilotflamme Ja
- Unterbau-Art Offen
- Füße höhenverstellbar Ja
- Höhenverstellbar 850 mm bis 900 mm
- Eigenschaften Gusseisenroste
Brennmulden mit herausnehmbarer Auffangschale
- Gas-Art Erdgas H (20 mbar)
Flüssiggasdüsen (50 mbar) und Erdgasdüsen L (20 mbar) sind beigelegt
- Anschlusswert 18,2 kW
- Maße B 800 x T 700 x H 850 mm
- Gewicht 71 kg

Gasherd 700, B1200, 6FL, UO

2851061

UVP* 3.509,- €

GTIN 4015613484242



- Material CNS 18/10
- Anzahl Kochstellen 6
- Verteilung Kochstellen 3 x 5,5 kW, 3 x 3,6 kW
- Art der Kochstellen Gas
- Gasbrenner Zweikreisbrenner
- Pilotflamme Ja
- Unterbau-Art Offen
- Füße höhenverstellbar Ungleichmäßig geteilt
- Höhenverstellbar Ja
- Eigenschaften Gusseisenroste
Brennmulden mit herausnehmbarer Auffangschale
- Gas-Art Erdgas H (20 mbar)
Flüssiggasdüsen (50 mbar) und Erdgasdüsen L (20 mbar) sind beigelegt
- Anschlusswert 27,3 kW
- Maße B 1.200 x T 700 x H 850 mm
- Gewicht 100 kg

Schieberrost CNS, Serie 700

- Material: CNS 18/10
- Ausgelegt für: 2 Kochstellen hintereinander
- Maße: B 560 x T 352 x H 40 mm
- Gewicht: 2,5 kg
- GTIN: 4015613520414



285086

UVP* 172,- €



- ▶ Reinigungsmittel
Katalogseite 432

Gasherd 700, B800, 4FL, EBO 1/1 GN

2852441

UVP* 4.059,- €

GTIN 4015613696140



• Material	CNS 18/10
• Anzahl Kochstellen	4
• Größe Kochstellen	330 x 270 mm
• Verteilung Kochstellen	2 x 5,5 kW, 2 x 3,6 kW
• Art der Kochstellen	Gas
• Gasbrenner	Zweikreisbrenner
• Pilotflamme	Ja
• Backofen-Art	Elektro
• Backofen-Funktionen	Umluft
• Material Garraum	Edelstahl
• Gastronorm	1/1 GN
• Backofen-Volumen	58 Liter
• Maße Backofen	B 535 x T 370 x H 290 mm
• Anzahl Einschübe	3
• Abstand zwischen den Einschüben	90 mm
• Temperaturbereich	100 °C bis 300 °C
• Wrasenabzug	Ja
• Anschlusswert Backofen	3,65 kW 400 V 3 NAC
• Füße höhenverstellbar	Ja
• Höhenverstellbar	850 mm bis 900 mm
• Eigenschaften	Gusseisenroste Brennmulden mit herausnehmbarer Auffangschale
• Gas-Art	Erdgas H (20 mbar) Flüssiggasdüsen (50 mbar) und Erdgasdüsen L (20 mbar) sind beigelegt
• Anschlusswert	18,2 kW
• Maße	B 800 x T 700 x H 950 mm
• Gewicht	112 kg

Gasherd 700, B800, 4FL, GBO

2852341

UVP* 4.249,- €

GTIN 4015613484259



• Material	CNS 18/10
• Anzahl Kochstellen	4
• Verteilung Kochstellen	2 x 5,5 kW, 2 x 3,6 kW
• Art der Kochstellen	Gas
• Gasbrenner	Zweikreisbrenner
• Pilotflamme	Ja
• Backofen-Art	Gas
• Zünd-Art	Piezo-Zündung
• Gastronorm	2/1 GN
• Maße Backofen	B 650 x T 565 x H 310 mm
• Temperaturbereich	140 °C bis 300 °C
• Backofen-Anschlusswert	7,5 kW
• Füße höhenverstellbar	Ja
• Höhenverstellbar	850 mm bis 900 mm
• Eigenschaften	Gusseisenroste Brennmulden mit herausnehmbarer Auffangschale
• Gas-Art	Erdgas H (20 mbar) Flüssiggasdüsen (50 mbar) und Erdgasdüsen L (20 mbar) sind beigelegt
• Anschlusswert	25,75 kW
• Maße	B 800 x T 700 x H 850 mm
• Gewicht	112,4 kg

Gasherd 700, B800, 4FL, EBO

2852251W

UVP* 4.589,- €

GTIN 4015613580722



- Material CNS 18/10
- Anzahl Kochstellen 4
- Verteilung Kochstellen 2 x 5,5 kW, 2 x 3,6 kW
- Art der Kochstellen Gas
- Gasbrenner Zweikreisbrenner
- Pilotflamme Ja
- Backofen-Art Elektro
- Backofen-Funktionen Ober- /Unterhitze
- Material Garraum Edelstahl
- Gastronorm 2/1 GN
- Maße Backofen B 670 x T 550 x H 320 mm
- Temperaturbereich 100 °C bis 300 °C
- Wrasenabzug Ja
- Backofen-Anschlusswert 5,4 kW
- Backofen-Spannung 400 V
- Füße höhenverstellbar Ja
- Höhenverstellbar 850 mm bis 900 mm
- Eigenschaften Gusseisenroste
Brennmulden mit herausnehmbarer Auffangschale
- Gas-Art Erdgas H (20 mbar)
Flüssiggasdüsen (50 mbar) und Erdgasdüsen L (20 mbar) sind beigelegt
- Anschlusswert 18,2 kW
- Maße B 800 x T 700 x H 850 mm
- Gewicht 132,4 kg

Gasherd 700, B1200, 6FL, GBO

2852361

UVP* 4.929,- €

GTIN 4015613484273



- Material CNS 18/10
- Anzahl Kochstellen 6
- Verteilung Kochstellen 3 x 5,5 kW, 3 x 3,6 kW
- Art der Kochstellen Gas
- Gasbrenner Zweikreisbrenner
- Pilotflamme Ja
- Backofen-Art Gas
- Zünd-Art Piezo-Zündung
- Gastronorm 2/1 GN
- Maße Backofen B 650 x T 565 x H 310 mm
- Temperaturbereich 140 °C bis 300 °C
- Backofen-Anschlusswert 7,5 kW
- Unterbau-Art Flügeltür
- Maße Unterbau B 350 x T 600 x H 400 mm
- Füße höhenverstellbar Ja
- Höhenverstellbar 850 mm bis 900 mm
- Eigenschaften Gusseisenroste
Brennmulden mit herausnehmbarer Auffangschale
- Gas-Art Erdgas H (20 mbar)
Flüssiggasdüsen (50 mbar) und Erdgasdüsen L (20 mbar) sind beigelegt
- Anschlusswert 34,8 kW
- Maße B 1.200 x T 700 x H 850 mm
- Gewicht 156 kg

Schieberost CNS, Serie 700

- Material: CNS 18/10
- Ausgelegt für: 2 Kochstellen hintereinander
- Maße: B 560 x T 352 x H 40 mm
- Gewicht: 2,5 kg
- GTIN: 4015613520414



285086

UVP* 172,- €

Gasherd 700, B1200, 6Fl, EBO 1/1

2852491

UVP* 5.098,- €

GTIN 4015613697468



- Material CNS 18/10
- Anzahl Kochstellen 6
- Größe Kochstellen 330 x 270 mm
- Verteilung Kochstellen 3 x 5,5 kW, 3 x 3,6 kW
- Art der Kochstellen Gas
- Gasbrenner Zweikreisbrenner
- Pilotflamme Ja
- Backofen-Art Elektro
- Backofen-Funktionen Umluft
- Material Garraum Edelstahl
- Gastronorm 1/1 GN
- Backofen-Volumen 58 Liter
- Maße Backofen B 535 x T 370 x H 290 mm
- Anzahl Einschübe 3
- Abstand zwischen den Einschüben 90 mm
- Temperaturbereich 100 °C bis 300 °C
- Wrasenabzug Ja
- Anschlusswert Backofen 3,65 kW | 400 V | 3 NAC
- Unterbau-Art Flügeltür
- Maße Unterbau B 350 x T 600 x H 400 mm
- Füße höhenverstellbar Ja
- Höhenverstellbar 850 mm bis 900 mm
- Eigenschaften Gusseisenroste
Brennmulden mit herausnehmbarer Auffangschale
- Gas-Art Erdgas H (20 mbar)
Flüssiggasdüsen (50 mbar) und Erdgasdüsen L (20 mbar) sind beigelegt
- Anschlusswert 27,3 kW
- Maße B 1.200 x T 700 x H 850 mm
- Gewicht 145,8 kg

Gasherd 700, B1200, 6FL, GBO

2852261

UVP* 5.298,- €

GTIN 4015613484297



- Material CNS 18/10
- Anzahl Kochstellen 6
- Verteilung Kochstellen 3 x 5,5 kW, 3 x 3,6 kW
- Art der Kochstellen Gas
- Gasbrenner Zweikreisbrenner
- Pilotflamme Ja
- Backofen-Art Gas
- Zünd-Art Piezo-Zündung
- Maße Backofen B 1050 x T 530 x H 300 mm
- Temperaturbereich 140 °C bis 300 °C
- Backofen-Anschlusswert 13 kW
- Füße höhenverstellbar Ja
- Höhenverstellbar 850 mm bis 900 mm
- Eigenschaften Gusseisenroste
Brennmulden mit herausnehmbarer Auffangschale
- Gas-Art Erdgas H (20 mbar)
Flüssiggasdüsen (50 mbar) und Erdgasdüsen L (20 mbar) sind beigelegt
- Anschlusswert 40,3 kW
- Maße B 1.200 x T 700 x H 850 mm
- Gewicht 186 kg

Elektroherd 700, 2 Felder, UO

287410

UVP* 2.109,- €

GTIN 4015613484358



- Material CNS 18/10
- Anzahl Kochstellen 2
- Größe Kochstellen 2 x Ø 210 mm
- Verteilung Kochstellen 2 x 2,3 kW
- Art der Kochstellen Glaskeramik
- Material Kochfläche SCHOTT CERAN®
- Unterbau-Art Offen
- Füße höhenverstellbar Ja
- Höhenverstellbar 850 mm bis 900 mm
- Anschlusswert 4,6 kW | 400 V | 50 Hz
- Geräte-Anschluss 3 NAC
- Maße B 400 x T 700 x H 850 mm
- Gewicht 32,6 kg

Elektroherd 700, 4 Felder, UO

287420

UVP* 3.249,- €

GTIN 4015613484365



- Material CNS 18/10
- Anzahl Kochstellen 4
- Größe Kochstellen 4 x Ø 210 mm
- Verteilung Kochstellen 4 x 2,3 kW
- Art der Kochstellen Glaskeramik
- Material Kochfläche SCHOTT CERAN®
- Unterbau-Art Offen
- Füße höhenverstellbar Ja
- Höhenverstellbar 850 mm bis 900 mm
- Anschlusswert 9,2 kW | 400 V | 50 Hz
- Geräte-Anschluss 3 NAC
- Maße B 800 x T 700 x H 850 mm
- Gewicht 50 kg

Elektroherd 700, 4 Felder, EBO

287431

UVP* 4.949,- €

GTIN 4015613697475



- Material CNS 18/10
- Anzahl Kochstellen 4
- Größe Kochstellen 4 x Ø 210 mm
- Verteilung Kochstellen 4 x 2,3 kW
- Art der Kochstellen Glaskeramik
- Material Kochfläche SCHOTT CERAN®
- Maße Glasfeld B 745 x T 550 mm
- Backofen-Art Elektro
- Backofen-Funktionen Umluft
- Material Garraum Edelstahl
- Gastronorm 1/1 GN
- Backofen-Volumen 58 Liter
- Maße Backofen B 535 x T 370 x H 290 mm
- Anzahl Einschübe 3
- Abstand zwischen den Einschüben 90 mm
- Temperaturbereich 100 °C bis 300 °C
- Wrasenabzug Ja
- Backofen-Anschlusswert 3,65 kW
- Füße höhenverstellbar Ja
- Höhenverstellbar 850 mm bis 900 mm
- Anschlusswert 12,85 kW | 400 V | 50 Hz
- Geräte-Anschluss 3 NAC
- Maße B 800 x T 700 x H 850 mm
- Gewicht 83,2 kg

Elektroherd 700, B400, 2PL, UO

286102

UVP* 1.329,- €

GTIN 4015613484303



- Material
- Anzahl Kochstellen
- Größe Kochstellen
- Verteilung Kochstellen
- Art der Kochstellen
- Unterbau-Art
- Füße höhenverstellbar
- Höhenverstellbar
- Auf Anfrage lieferbar
- Anschlusswert
- Geräte-Anschluss
- Maße
- Gewicht

CNS 18/10
2
Ø 220 mm
2 x 2,6 kW
Elektro
Offen
Ja
850 mm bis 900 mm
Mit eckigen Kochplatten
5,2 kW | 400 V | 50 Hz
3 NAC
B 400 x T 700 x H 850 mm
36 kg

Elektroherd 700, B800, 4PL, UO

286104

UVP* 1.898,- €

GTIN 4015613484310



- Material
- Anzahl Kochstellen
- Größe Kochstellen
- Verteilung Kochstellen
- Art der Kochstellen
- Unterbau-Art
- Füße höhenverstellbar
- Höhenverstellbar
- Auf Anfrage lieferbar
- Anschlusswert
- Geräte-Anschluss
- Maße
- Gewicht

CNS 18/10
4
Ø 220 mm
4 x 2,6 kW
Elektro
Offen
Ja
850 mm bis 900 mm
Mit eckigen Kochplatten
10,4 kW | 400 V | 50 Hz
3 NAC
B 800 x T 700 x H 850 mm
50 kg

Elektroherd 700, B1200, 6PL, UO

286106

UVP* 2.469,- €

GTIN 4015613484327



- Material
- Anzahl Kochstellen
- Größe Kochstellen
- Verteilung Kochstellen
- Art der Kochstellen
- Unterbau-Art
- Füße höhenverstellbar
- Höhenverstellbar
- Auf Anfrage lieferbar
- Anschlusswert
- Geräte-Anschluss
- Maße
- Gewicht

CNS 18/10
6
Ø 220 mm
6 x 2,6 kW
Elektro
Offen
Ungleichmäßig geteilt
Ja
850 mm bis 900 mm
Mit eckigen Kochplatten
15,6 kW | 400 V | 50 Hz
3 NAC
B 1.200 x T 700 x H 850 mm
75 kg

Elektroherd 700, B800, 4PL, EBO

286225

UVP* 3.709,- €

GTIN 4015613697482



• Material	CNS 18/10
• Anzahl Kochstellen	4
• Größe Kochstellen	4 x Ø 220 mm
• Verteilung Kochstellen	4 x 2,6 kW
• Art der Kochstellen	Elektro
• Backofen-Art	Elektro
• Backofen-Funktionen	Umluft
• Material Garraum	Edelstahl
• Gastronorm	1/1 GN
• Backofen-Volumen	58 Liter
• Maße Backofen	B 535 x T 370 x H 290 mm
• Anzahl Einschübe	3
• Abstand zwischen den Einschüben	90 mm
• Temperaturbereich	100 °C bis 300 °C
• Wrasenabzug	Ja
• Backofen-Anschlusswert	3,65 kW
• Füße höhenverstellbar	Ja
• Höhenverstellbar	850 mm bis 900 mm
• Anschlusswert	14,05 kW 400 V 50 Hz
• Geräte-Anschluss	3 NAC
• Maße	B 800 x T 700 x H 850 mm
• Gewicht	89,4 kg

Elektroherd 700, B800, 4PL, EBO

286234W

UVP* 3.609,- €

GTIN 4015613580715



• Material	CNS 18/10
• Anzahl Kochstellen	4
• Verteilung Kochstellen	4 x 2,6 kW
• Größe Kochstellen	Ø 220 mm
• Art der Kochstellen	Elektro
• Backofen-Art	Elektro
• Backofen-Funktionen	Ober- /Unterhitze
• Material Garraum	Edelstahl
• Gastronorm	2/1 GN
• Maße Backofen	B 535 x T 675 x H 265 mm
• Temperaturbereich	100 °C bis 300 °C
• Wrasenabzug	Ja
• Backofen-Anschlusswert	5,4 kW
• Füße höhenverstellbar	Ja
• Höhenverstellbar	850 mm bis 900 mm
• Auf Anfrage lieferbar	Mit eckigen Kochplatten
• Anschlusswert	15,8 kW 400 V 50/60 Hz
• Geräte-Anschluss	3 NAC
• Maße	B 800 x T 700 x H 850 mm
• Gewicht	106 kg

Elektroherd 700, B1200, 6Pl, EBO

286247

UVP* 4.219,- €

GTIN 4015613697499



	• Material	CNS 18/10
	• Anzahl Kochstellen	6
	• Größe Kochstellen	6 x Ø 220 mm
	• Verteilung Kochstellen	6 x 2,6 kW
	• Art der Kochstellen	Elektro
	• Backofen-Art	Elektro
	• Backofen-Funktionen	Umluft
	• Material Garraum	Edelstahl
	• Gastronorm	1/1 GN
	• Backofen-Volumen	58 Liter
	• Maße Backofen	B 535 x T 370 x H 290 mm
	• Anzahl Einschübe	3
	• Abstand zwischen den Einschüben	90 mm
	• Temperaturbereich	100 °C bis 300 °C
	• Wrasenabzug	Ja
	• Backofen-Anschlusswert	3,65 kW
	• Unterbau-Art	Flügel Tür
	• Maße Unterbau	B 350 x T 600 x H 400 mm
	• Füße höhenverstellbar	Ja
	• Höhenverstellbar	850 mm bis 900 mm
	• Anschlusswert	19,25 kW 400 V 50/60 Hz
	• Geräte-Anschluss	3 NAC
	• Maße	B 1.200 x T 700 x H 850 mm
	• Gewicht	112,8 kg

Elektroherd 700, B800, 4 Pl, EBO

286326

UVP* 4.519,- €

GTIN 4015613697505



	• Material	CNS 18/10
	• Anzahl Kochstellen	4
	• Größe Kochstellen	4 x 220 x 220 mm
	• Verteilung Kochstellen	4 x 2,6 kW
	• Art der Kochstellen	Elektro
	• Backofen-Art	Elektro
	• Backofen-Funktionen	Umluft
	• Material Garraum	Edelstahl
	• Gastronorm	1/1 GN
	• Backofen-Volumen	58 Liter
	• Maße Backofen	B 535 x T 370 x H 290 mm
	• Anzahl Einschübe	3
	• Abstand zwischen den Einschüben	90 mm
	• Temperaturbereich	100 °C bis 300 °C
	• Wrasenabzug	Ja
	• Backofen-Anschlusswert	3,6 kW
	• Füße höhenverstellbar	Ja
	• Höhenverstellbar	850 mm bis 900 mm
	• Eigenschaften	Eckige Herdplatten
	• Anschlusswert	14,05 kW 400 V 50 Hz
	• Geräte-Anschluss	3 NAC
	• Maße	B 800 x T 700 x H 850 mm
	• Gewicht	100,6 kg

Elektroherd 700, B1200, 6PL, EBO

286347

UVP* 5.549,- €

GTIN 4015613697512



• Material	CNS 18/10
• Anzahl Kochstellen	6
• Größe Kochstellen	6 x 220 x 220 mm
• Verteilung Kochstellen	6 x 2,6 kW
• Art der Kochstellen	Elektro
• Backofen-Art	Elektro
• Backofen-Funktionen	Umluft
• Material Garraum	Edelstahl
• Gastronorm	1/1 GN
• Backofen-Volumen	58 Liter
• Maße Backofen	B 535 x T 370 x H 290 mm
• Anzahl Einschübe	3
• Abstand zwischen den Einschüben	90 mm
• Temperaturbereich	100 °C bis 300 °C
• Wrasenabzug	Ja
• Backofen-Anschlusswert	3,65 kW
• Unterbau-Art	Flügeltür
• Maße Unterbau	B 350 x T 600 x H 400 mm
• Füße höhenverstellbar	Ja
• Höhenverstellbar	850 mm bis 900 mm
• Eigenschaften	Eckige Herdplatten
• Anschlusswert	19,25 kW 400 V 50/60 Hz
• Geräte-Anschluss	3 NAC
• Maße	B 1.200 x T 700 x H 850 mm
• Gewicht	128,8 kg

Arbeitselement 700, B400, UO

284804

UVP* 1.129,- €

GTIN 4015613484716



• Material	CNS 18/10
• Anzahl Schubladen	1
• Maße Schublade	B 338 x T 520 x H 100 mm
• Unterbau-Art	Offen
• Füße höhenverstellbar	Ja
• Höhenverstellbar	850 mm bis 900 mm
• Maße	B 400 x T 700 x H 850 mm
• Gewicht	32,6 kg

Arbeitselement 700, B800, UO

284007

UVP* 1.319,- €

GTIN 4015613484709



• Material	CNS 18/10
• Unterbau-Art	Offen
• Füße höhenverstellbar	Ja
• Höhenverstellbar	850 mm bis 900 mm
• Maße	B 800 x T 700 x H 850 mm
• Gewicht	37 kg

Induktionsherd 700 2FLOU-1

286411

UVP* 6.998,- €

GTIN 4015613690032



• Material	CNS 18/10
• Anzahl Kochstellen	2
• Größe Kochstellen	Ø 220 mm
• Verteilung Kochstellen	2 x 5 kW
• Art der Kochstellen	Induktion
• Material Kochfläche	SCHOTT CERAN®
• Anzahl Leistungsstufen	9
• Topferkennung	Ja
• Unterbau-Art	Offen
• Maße Unterbau	B 370 x T 490 x H 405 mm
• Füße höhenverstellbar	Ja
• Höhenverstellbar	850 mm bis 900 mm
• Schutzart	IPX4
• Eigenschaften	Fettfilter unterhalb der Kochstellen
• Anschlusswert	10 kW 400 V 50/60 Hz
• Geräte-Anschluss	3 NAC
• Maße	B 400 x T 700 x H 850 mm
• Gewicht	35,6 kg

Induktionsherd 700 4FLOU-1

286421

UVP* 12.398,- €

GTIN 4015613696096



• Material	CNS 18/10
• Anzahl Kochstellen	4
• Größe Kochstellen	Ø 220 mm
• Verteilung Kochstellen	4 x 5 kW
• Art der Kochstellen	Induktion
• Material Kochfläche	SCHOTT CERAN®
• Anzahl Leistungsstufen	9
• Topferkennung	Ja
• Unterbau-Art	Offen
• Maße Unterbau	B 745 x T 490 x H 405 mm
• Füße höhenverstellbar	Ja
• Höhenverstellbar	850 mm bis 900 mm
• Schutzart	IPX4
• Eigenschaften	Fettfilter unterhalb der Kochstellen
• Anschlusswert	20 kW 400 V 50/60 Hz
• Geräte-Anschluss	3 NAC
• Maße	B 800 x T 700 x H 850 mm
• Gewicht	52,4 kg

Multibräter 700, B400, UO

286710

UVP* 3.998,- €

GTIN 4015613488233



• Material	CNS 18/10
• Material Tiegel	CNS 18/10
• Inhalt	12 Liter
• Maße Tiegel	B 300 x T 505 x H 110 mm
• Fettauffangbehälter	Ja
• Kontrollleuchte	Ein/Aus
• Unterbau-Art	Offen
• Füße höhenverstellbar	Ja
• Höhenverstellbar	850 mm bis 900 mm
• Eigenschaften	Abgerundete Wanne
• Inklusive	1 Verschlussstopfen 1 Auffangschale 1/1 GN, 100 mm tief
• Anschlusswert	5 kW 400 V 50 Hz
• Geräte-Anschluss	3 NAC
• Maße	B 400 x T 700 x H 850 mm
• Gewicht	52 kg

Bain Marie 700, B400, UO, mWE

286301

UVP* 1.719,- €

GTIN 4015613484679



• Material

CNS 18/10



• Anzahl Becken

1

• Beckengröße, GN-Format

1 x 1/1 GN

• Tiefe GN-Behälter max.

150 mm



• Temperaturbereich

30 °C bis 90 °C

• Wasserablaufhahn

Ja

• Wassereinflaufhahn

Ja

• Unterbau-Art

Offen

• Füße höhenverstellbar

Ja

• Höhenverstellbar

850 mm bis 900 mm

• Nicht im Lieferumfang enthalten

GN-Behälter

• Anschlusswert

1 kW | 230 V | 50 Hz

• Maße

B 400 x T 700 x H 850 mm

• Gewicht

33 kg

Bain Marie 700, B800, UO, mWE

286302

UVP* 2.249,- €

GTIN 4015613484686



• Material

CNS 18/10



• Anzahl Becken

1

• Beckengröße, GN-Format

1 x 2/1 GN

• Tiefe GN-Behälter max.

150 mm



• Temperaturbereich

30 °C bis 90 °C

• Wasserablaufhahn

Ja

• Wassereinflaufhahn

Ja

• Unterbau-Art

Offen

• Füße höhenverstellbar

Ja

• Höhenverstellbar

850 mm bis 900 mm

• Nicht im Lieferumfang enthalten

GN-Behälter

• Anschlusswert

2 kW | 230 V | 50 Hz

• Maße

B 800 x T 700 x H 850 mm

• Gewicht

39 kg

Zubehör

Zwischensteg, 325 mm

- Maße: B 330 x T 20 x H 35 mm
- Gewicht: 0,1 kg
- GTIN: 4016098101181

A120601

UVP* 7,- €

Zwischensteg, 530 mm

- Maße: B 530 x T 20 x H 35 mm
- Gewicht: 0,15 kg
- GTIN: 4016098101198

A120602

UVP* 8,- €

Griddleplatte 700, B400 glatt

286506

UVP* 2.439,- €

GTIN 4015613610962



- Material
- Material Bratfläche
- Ausführung Bratfläche
- Maße Bratfläche
- Anzahl Heizzonen
- Sicherheitsthermostat
- Kontrollleuchte



- Unterbau-Art
- Füße höhenverstellbar
- Höhenverstellbar
- Anschlusswert
- Geräte-Anschluss
- Maße
- Gewicht

CNS 18/10
Stahl
Glatt
B 320 x T 445 mm
1
Ja
Aufheizen
Ein/Aus
Offen
Ja
850 mm bis 900 mm
5 kW | 400 V | 50/60 Hz
3 NAC
B 400 x T 700 x H 850 mm
44,2 kg

Griddleplatte 700, B400, gerillt

286507

UVP* 2.519,- €

GTIN 4015613610979



- Material
- Material Bratfläche
- Ausführung Bratfläche
- Maße Bratfläche
- Anzahl Heizzonen
- Sicherheitsthermostat
- Kontrollleuchte



- Unterbau-Art
- Füße höhenverstellbar
- Höhenverstellbar
- Anschlusswert
- Geräte-Anschluss
- Maße
- Gewicht

CNS 18/10
Stahl
Gerillt
B 320 x T 445 mm
1
Ja
Aufheizen
Ein/Aus
Offen
Ja
850 mm bis 900 mm
5 kW | 400 V | 50/60 Hz
3 NAC
B 400 x T 700 x H 850 mm
46 kg

Griddleplatte 700, B800, glatt

286508

UVP* 3.519,- €

GTIN 4015613610993



- Material
- Material Bratfläche
- Ausführung Bratfläche
- Maße Bratfläche
- Anzahl Heizzonen
- Sicherheitsthermostat
- Heizzonen getrennt regelbar
- Kontrollleuchte



- Unterbau-Art
- Füße höhenverstellbar
- Höhenverstellbar
- Anschlusswert
- Geräte-Anschluss
- Maße
- Gewicht

CNS 18/10
Stahl
Glatt
B 720 x T 445 mm
2
Ja
Ja
Aufheizen
Ein/Aus
Offen
Ja
850 mm bis 900 mm
10 kW | 400 V | 50 Hz
3 NAC
B 800 x T 700 x H 850 mm
70,8 kg

Griddleplatte 700, B800 1/2-1/2, UO

286509

UVP* 3.598,- €

GTIN 4015613611013



- Material
- Ausführung Bratfläche
- Material Bratfläche
- Maße Bratfläche
- Anzahl Heizzonen
- Heizzonen getrennt regelbar
- Sicherheitsthermostat
- Kontrollleuchte



- Unterbau-Art
- Füße höhenverstellbar
- Höhenverstellbar
- Anschlusswert
- Geräte-Anschluss
- Maße
- Gewicht

CNS 18/10
1/2 glatt, 1/2 gerillt
Stahl
B 720 x T 445 mm
2
Ja
Ja
Aufheizen
Ein/Aus
Offen
Ja
850 mm bis 900 mm
10 kW | 400 V | 50 Hz
3 NAC
B 800 x T 700 x H 850 mm
72 kg

Griddleplatte Gas 700, B400, glatt

2855061

UVP* 2.339,- €

GTIN 4015613610948



- Material
- Material Bratfläche
- Ausführung Bratfläche
- Maße Bratfläche
- Anzahl Heizzonen
- Sicherheitsthermostat
- Unterbau-Art
- Füße höhenverstellbar
- Höhenverstellbar
- Betriebsart
- Zünd-Art
- Gas-Art



- Anschlusswert
- Maße
- Gewicht

CNS 18/10
Stahl
Glatt
B 320 x T 445 mm
1
Ja
Offen
Ja
850 mm bis 900 mm
Gas
Piezo-Zündung
Erdgas H
Flüssiggasdüsen und Erdgas L Düsen sind beigelegt
7 kW
B 400 x T 700 x H 850 mm
46,6 kg

Griddleplatte Gas 700, B400, gerillt

2855071

UVP* 2.419,- €

GTIN 4015613610955



- Material
- Material Bratfläche
- Ausführung Bratfläche
- Maße Bratfläche
- Anzahl Heizzonen
- Sicherheitsthermostat
- Unterbau-Art
- Füße höhenverstellbar
- Höhenverstellbar
- Betriebsart
- Zünd-Art
- Gas-Art



- Anschlusswert
- Maße
- Gewicht

CNS 18/10
Stahl
Gerillt
B 320 x T 445 mm
1
Ja
Offen
Ja
850 mm bis 900 mm
Gas
Piezo-Zündung
Erdgas H
Flüssiggasdüsen und Erdgas L Düsen sind beigelegt
7 kW
B 400 x T 700 x H 850 mm
44,6 kg

Griddleplatte Gas 700, B800, glatt

2855081

UVP* 3.429,- €

GTIN 4015613610986



- Material
- Material Bratfläche
- Ausführung Bratfläche
- Maße Bratfläche
- Anzahl Heizzonen
- Heizzonen getrennt regelbar
- Sicherheitsthermostat
- Unterbau-Art
- Höhenverstellbar
- Betriebsart
- Zünd-Art
- Gas-Art



- Anschlusswert
- Maße
- Gewicht

CNS 18/10
Stahl
Glatt
B 720 x T 445 mm
2
Ja
Ja
Offen
850 mm bis 900 mm
Gas
Piezo-Zündung
Erdgas H
Flüssiggasdüsen und Erdgas L Düsen sind beigelegt
14 kW
B 800 x T 700 x H 850 mm
77,2 kg

Griddleplatte Gas 700, B800, 1/2-1/2

2855051

UVP* 3.489,- €

GTIN 4015613611006



- Material
- Material Bratfläche
- Ausführung Bratfläche
- Maße Bratfläche
- Anzahl Heizzonen
- Heizzonen getrennt regelbar
- Sicherheitsthermostat
- Unterbau-Art
- Füße höhenverstellbar
- Höhenverstellbar
- Betriebsart
- Zünd-Art
- Gas-Art



- Anschlusswert
- Maße
- Gewicht

CNS 18/10
Stahl
1/2 glatt, 1/2 gerillt
B 720 x T 445 mm
2
Ja
Ja
Offen
Ja
850 mm bis 900 mm
Gas
Piezo-Zündung
Erdgas H
Flüssiggasdüsen und Erdgas L Düsen sind beigelegt
14 kW
B 800 x T 700 x H 850 mm
76,9 kg

Zubehör

Verschluss-Stopfen

- Material: Kunststoff
- Maße: B 60 x T 60 x H 60 mm
- Gewicht: 0,3 kg
- GTIN: 4015613626802



286099

UVP* 77,- €

Spritzschutz 740

- Material: Edelstahl
- Maße: B 354 x T 470 x H 120 mm
- Gewicht: 2,9 kg
- GTIN: 4015613638263



285071

UVP* 76,- €

Spritzschutz 780

- Material: Edelstahl
- Maße: B 777 x T 555 x H 125 mm
- Gewicht: 3,2 kg
- GTIN: 4015613638270



285076

UVP* 89,- €

Kombi-Kratzer, gerade Klinge

- Material: Kunststoff, Aluminium
- Ausgelegt für: Stahlplatten, Roste
- Eigenschaften: Klinge austauschbar
- Maße: B 110 x T 210 x H 30 mm
- Gewicht: 0,2 kg
- GTIN: 4015613605500

529712

UVP* 13,- €

Ersatzklinge Kombikratzer

- Maße: B 10 x T 99 x H 1 mm
- Gewicht: 0 kg
- GTIN: 4015613658377

529723

UVP* 3,- €

Fritteuse 700, B400, 23L

286917

UVP* 2.539,- €

GTIN 4015613486208



- Material CNS 18/10
- Anzahl Becken 1
- Beckeninhalt 23 Liter
- Anzahl Körbe 2
- Maße Korb B 120 x T 286 x H 110 mm
- Temperaturbereich 100 °C bis 190 °C
- Sicherheitsthermostat Ja
- Fettablasshahn Ja
- Fettauffangbehälter Ja
- Kontrollleuchte Aufheizen
- Unterbau-Art Ein/Aus
- Füße höhenverstellbar Flügeltür
- Höhenverstellbar Ja
- Eigenschaften 850 mm bis 900 mm
- Anschlusswert Becken mit großer Kaltzone
- Geräte-Anschluss 15 kW | 400 V | 50 Hz
- Maße 3 NAC
- Gewicht B 400 x T 700 x H 850 mm
- Gewicht 39,6 kg

Fritteuse 700, B400, 2x9L

286925

UVP* 3.559,- €

GTIN 4015613486222



- Material CNS 18/10
- Anzahl Becken 2
- Beckeninhalt 9 Liter
- Anzahl Körbe 2
- Maße Korb B 120 x T 268 x H 110 mm
- Temperaturbereich 100 °C bis 190 °C
- Sicherheitsthermostat Ja
- Fettablasshahn Ja
- Fettauffangbehälter Ja
- Kaltzone Ja
- Kontrollleuchte Aufheizen
- Unterbau-Art Ein/Aus
- Füße höhenverstellbar Flügeltür
- Höhenverstellbar Ja
- Eigenschaften 850 mm bis 900 mm
- Anschlusswert Becken mit großer Kaltzone
- Geräte-Anschluss 15 kW | 400 V | 50 Hz
- Maße 3 NAC
- Gewicht B 400 x T 700 x H 850 mm
- Gewicht 41,8 kg

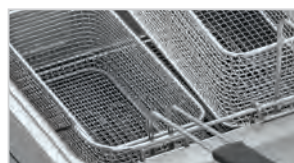
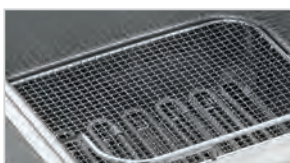

Fritteuse 700, B800, 2x23L

286922

UVP* 4.298,- €

GTIN 4015613486215



- Material
- Anzahl Becken
- Beckeninhalte
- Anzahl Körbe
- Maße Korb 1
- Maße Korb 2
- Temperaturbereich
- Sicherheitsthermostat
- Fettablasshahn
- Fettauffangbehälter
- Kaltzone
- Kontrollleuchte
- Unterbau-Art
- Füße höhenverstellbar
- Höhenverstellbar
- Eigenschaften
- Anschlusswert
- Geräte-Anschluss
- Maße
- Gewicht

CNS 18/10
 2
 23 Liter
 3 (1 x groß, 2 x klein)
 B 260 x T 265 x H 110 mm
 B 120 x T 268 x H 110 mm
 100 °C bis 190 °C
 Ja
 Ja
 Ja
 Ja
 Aufheizen
 Ein/Aus
 Flügeltür
 Ja
 850 mm bis 900 mm
 Becken mit großer Kaltzone
 30 kW | 400 V | 50 Hz
 3 NAC
 B 800 x T 700 x H 850 mm
 74,5 kg

Zubehör

Ersatzkorb 7L

- Material: CNS 18/10
- Maße Korb: B 120 x T 268 x H 110 mm
- Maße: B 125 x T 526 x H 235 mm
- Gewicht: 0,8 kg
- GTIN: 4015613671093

286995

UVP* 71,- €

Frittierkorb 700, 23L

- Material: CNS 18/10
- Maße Korb: B 260 x T 265 x H 110 mm
- Maße: B 260 x T 530 x H 245 mm
- Gewicht: 1,05 kg
- GTIN: 4015613488264

286998

UVP* 91,- €

Elektro-Warmhaltegerät 700

286628

UVP* 1.759,- €

GTIN 4015613701400



- Material
- Beckengröße, GN-Format
- Tiefe Becken
- Wärmequelle
- Kontrollleuchte
- Unterbau-Art
- Maße Unterbau
- Füße höhenverstellbar
- Höhenverstellbar
- Anschlusswert
- Maße
- Gewicht

CNS 18/10
 1/1 GN
 150 mm
 Keramik-Heizstrahler
 Aufheizen
 Offen
 B 350 x T 390 x H 610 mm
 Ja
 850 mm bis 900 mm
 0,75 kW | 230 V | 50 Hz
 B 400 x T 700 x H 850 mm
 28,4 kg

Fritteuse Gas, 700, B400, 23L

2859171

UVP* 2.798,- €

GTIN 4015613484556



- Material CNS 18/10
 - Anzahl Becken 1
 - Beckeninhalt 23 Liter
 - Betriebsart Gas
 - Zünd-Art Piezo-Zündung
 - Anzahl Körbe 2
 - Maße Korb B 120 x T 268 x H 110 mm
 - Temperaturbereich 100 °C bis 190 °C
 - Sicherheitsthermostat Ja
 - Fettablasshahn Ja
 - Fettauffangbehälter Ja
 - Kaltzone Ja
 - Unterbau-Art Flügeltür
 - Füße höhenverstellbar Ja
 - Höhenverstellbar 850 mm bis 900 mm
 - Eigenschaften Becken mit großer Kaltzone
 - Gas-Art Erdgas H
- Flüssiggasdüsen und Erdgas L Düsen sind beigelegt
- Maße B 400 x T 700 x H 850 mm
 - Gewicht 52,2 kg

Fritteuse Gas, 700, B400, 2x7L

2859251

UVP* 3.519,- €

GTIN 4015613486185



- Material CNS 18/10
 - Anzahl Becken 2
 - Beckeninhalt 7 Liter
 - Betriebsart Gas
 - Zünd-Art Piezo-Zündung
 - Anzahl Körbe 2
 - Maße Korb B 120 x T 268 x H 110 mm
 - Temperaturbereich 100 °C bis 190 °C
 - Sicherheitsthermostat Ja
 - Fettablasshahn Ja
 - Fettauffangbehälter Ja
 - Kaltzone Ja
 - Unterbau-Art Flügeltür
 - Füße höhenverstellbar Ja
 - Höhenverstellbar 850 mm bis 900 mm
 - Eigenschaften Becken mit großer Kaltzone
 - Gas-Art Erdgas H
- Flüssiggasdüsen und Erdgas L Düsen sind beigelegt
- Maße B 400 x T 700 x H 850 mm
 - Gewicht 52,9 kg





- Material
- Anzahl Becken
- Beckeninhalt
- Betriebsart
- Zünd-Art
- Anzahl Körbe
- Maße Korb 1
- Maße Korb 2
- Temperaturbereich
- Sicherheitsthermostat
- Fettablasshahn
- Fettauffangbehälter
- Kaltzone
- Unterbau-Art
- Füße höhenverstellbar
- Höhenverstellbar
- Eigenschaften
- Gas-Art

- Anschlusswert
- Wichtiger Hinweis

- Maße
- Gewicht

CNS 18/10
 2
 23 Liter
 Gas
 Piezo-Zündung
 3 (1 x groß, 2 x klein)
 B 260 x T 265 x H 110 mm
 B 120 x T 268 x H 110 mm
 100 °C bis 190 °C
 Ja
 Ja
 Ja
 Ja
 Flügeltür
 Ja
 850 mm bis 900 mm
 Becken mit großer Kaltzone
 Erdgas H
 Flüssiggasdüsen und Erdgas L Düsen sind beigelegt
 30 kW
 Die Installation ist nur mit Abgaskamin zugelassen
 B 800 x T 700 x H 850 mm
 92 kg

Zubehör

Abgaskamin für Kamin

- Maße: B 295 x T 70 x H 940 mm
- Gewicht: 12,6 kg
- GTIN: 4015613486680

285062

UVP* 379,- €

Abgaskamin für Haube

- Maße: B 300 x T 65 x H 995 mm
- Gewicht: 9,85 kg
- GTIN: 4015613489124

2952720

UVP* 198,- €

Ersatzkorb 7L

- Material: CNS 18/10
- Maße Korb: B 120 x T 268 x H 110 mm
- Maße: B 125 x T 526 x H 235 mm
- Gewicht: 0,8 kg
- GTIN: 4015613671093

286995

UVP* 71,- €

Frittierkorb 700, 23L

- Material: CNS 18/10
- Maße Korb: B 260 x T 265 x H 110 mm
- Maße: B 260 x T 530 x H 245 mm
- Gewicht: 1,05 kg
- GTIN: 4015613488264

286998

UVP* 91,- €



► Fett-Entsorgungsbehälter
 Frittierfett-Filter
 Katalogseite 145



► Fritteusen-Thermometer
 Katalogseite 429

Nudelkocher 700, B400, 24L

286305

UVP* 2.619,- €

GTIN 4015613484594



- Material CNS 18/10
- Anzahl Becken 1
- Beckengröße, GN-Format 2/3 GN
- Beckeninhalt 24 Liter
- Unterbau-Art Flügeltür
- Füße höhenverstellbar Ja
- Höhenverstellbar 850 mm bis 900 mm
- Eigenschaften Wassereinlauf- und Ablaufhahn eingebaut
- Nicht im Lieferumfang enthalten Körbe
- Anschlusswert 7 kW | 400 V | 50 Hz
- Geräte-Anschluss 3 NAC
- Maße B 400 x T 700 x H 850 mm
- Gewicht 39,7 kg

Nudelkocher 700, B800, 2x24L

286310

UVP* 4.139,- €

GTIN 4015613484600



- Material CNS 18/10
- Anzahl Becken 2
- Beckengröße, GN-Format 2/3 GN
- Beckeninhalt 24 Liter
- Unterbau-Art Flügeltür
- Füße höhenverstellbar Ja
- Höhenverstellbar 850 mm bis 900 mm
- Eigenschaften Wassereinlauf- und Ablaufhahn eingebaut
- Nicht im Lieferumfang enthalten Körbe
- Anschlusswert 14 kW | 400 V | 50 Hz
- Geräte-Anschluss 3 NAC
- Maße B 800 x T 700 x H 850 mm
- Gewicht 66,2 kg



Nudelkocher, Gas 700, B400 24L

2853051

UVP* 2.698,- €

GTIN 4015613484563



- Material
- Anzahl Becken
- Beckengröße, GN-Format
- Beckeninhalt
- Betriebsart
- Zünd-Art
- Unterbau-Art
- Füße höhenverstellbar
- Höhenverstellbar
- Eigenschaften
- Nicht im Lieferumfang enthalten
- Gas-Art
- Anschlusswert
- Maße
- Gewicht

CNS 18/10
1
2/3 GN
24 Liter
Gas
Piezo-Zündung
Flügeltür
Ja
850 mm bis 900 mm
Wassereinlauf- und Ablaufhahn eingebaut
Körbe
Erdgas H
Flüssiggasdüsen und Erdgas L Düsen sind beigelegt
8,7 kW
B 400 x T 700 x H 850 mm
45 kg

Nudelkocher, Gas 700, B800 2x24L

2853101

UVP* 4.398,- €

GTIN 4015613484587



- Material
- Anzahl Becken
- Beckengröße, GN-Format
- Beckeninhalt
- Betriebsart
- Zünd-Art
- Unterbau-Art
- Füße höhenverstellbar
- Höhenverstellbar
- Eigenschaften
- Nicht im Lieferumfang enthalten
- Gas-Art
- Anschlusswert
- Maße
- Gewicht

CNS 18/10
2
2/3 GN
24 Liter
Gas
Piezo-Zündung
Flügeltür
Ja
850 mm bis 900 mm
Wassereinlauf- und Ablaufhahn eingebaut
Körbe
Erdgas H
Flüssiggasdüsen und Erdgas L Düsen sind beigelegt
17,4 kW
B 800 x T 700 x H 850 mm
75 kg

Zubehör

Nudelkorb 700, 1/3GN lang

- Material: CNS 18/10, Kunststoff
- Gastronorm: 1/3 GN
- Maße Korb: B 130 x T 275 x H 200 mm
- Maße: B 145 x T 510 x H 330 mm
- Gewicht: 1,16 kg
- GTIN: 4015613490489



284123

UVP* 165,- €

Nudelkorb 700, 1/3GN

- Material: CNS 18/10, Kunststoff
- Gastronorm: 1/3 GN
- Maße Korb: B 275 x T 145 x H 200 mm
- Maße: B 275 x T 335 x H 340 mm
- Gewicht: 1,16 kg
- GTIN: 4015613490465



284113

UVP* 165,- €

Nudelkorb 700, 1/6GN

- Material: CNS 18/10, Kunststoff
- Gastronorm: 1/6 GN
- Maße Korb: B 125 x T 125 x H 200 mm
- Maße: B 130 x T 160 x H 345 mm
- Gewicht: 0,65 kg
- GTIN: 4015613490472



284116

UVP* 114,- €

Lavasteingrill 700VR G90

2856211

UVP* 2.798,- €

GTIN 4015613702964



- Material
- Grillrost-Art
- Anzahl Grillflächen
- Maße Grillfläche
- Grillrost höhenverstellbar
- Anzahl Heizzonen
- Zünd-Art
- Unterbau-Art
- Maße Unterbau
- Füße höhenverstellbar
- Höhenverstellbar
- Eigenschaften

Edelstahl
V-Rost (für Fleisch)
1
B 350 x T 530 mm
Ja
1
Piezo-Zündung
Offen
B 375 x T 600 x H 370 mm
Ja
850 mm bis 900 mm
Spritzschutz
1 Fettauffangbehälter, herausnehmbar
1 Krümelschublade, herausnehmbar
4,5 kg
Lavasteine zur Erstbefüllung (5 kg)
Erdgas H
Flüssiggasdüsen und Erdgas L Düsen sind beigelegt
9 kW
B 400 x T 700 x H 850 mm
54 kg

- Füllmenge Lavasteine
- Inklusive
- Gas-Art

- Anschlusswert
- Maße
- Gewicht

Rundrost für Fisch

- Material: Edelstahl
- Grillrost-Art: Rundrost (für Fisch)
- Maße: B 392 x T 530 x H 150 mm
- Gewicht: 5,2 kg
- GTIN: 4015613670058

285093

UVP* 259,- €

Lavasteingrill 700VR G180

2856311

UVP* 3.619,- €

GTIN 4015613714134



- Material
- Grillrost-Art
- Anzahl Grillflächen
- Maße Grillfläche
- Grillrost höhenverstellbar
- Anzahl Heizzonen
- Zünd-Art
- Unterbau-Art
- Maße Unterbau
- Füße höhenverstellbar
- Höhenverstellbar
- Eigenschaften

Edelstahl
V-Rost (für Fleisch)
1
B 750 x T 530 mm
Ja
1
Piezo-Zündung
Offen
B 750 x T 600 x H 370 mm
Ja
850 mm bis 900 mm
Spritzschutz
1 Fettauffangbehälter, herausnehmbar
2 Krümelschubladen, herausnehmbar
9 kg
Lavasteine zur Erstbefüllung (10 kg)
Erdgas H
Flüssiggasdüsen und Erdgas L Düsen sind beigelegt
18 kW
B 800 x T 700 x H 850 mm
65 kg

- Füllmenge Lavasteine
- Inklusive
- Gas-Art

- Anschlusswert
- Maße
- Gewicht

Zubehör

Lavasteine 7Kg

- Maße: B 310 x T 310 x H 95 mm
- Gewicht: 7 kg
- GTIN: 4015613182049



100611

UVP* 49,- €

Kippbratpfanne 700 E50LHK



- Material
- Material Tiegel

CNS 18/10

Edelstahl

Duplex-Boden

50 Liter

385 mm

655 mm

50 °C bis 300 °C

Ja

Aufheizen

Ein/Aus

Ja

850 mm bis 900 mm

Aufklappbarer Scharnierdeckel

3 NAC

B 800 x T 700 x H 850 mm



- Inhalt



- Tiefe Tiegel

- Breite Tiegel

- Temperaturbereich

- Wassereinlaufhahn

- Kontrollleuchte

- Füße höhenverstellbar

- Höhenverstellbar

- Eigenschaften

- Geräte-Anschluss

- Maße

	Kippvorrichtung	Anschlusswert	Gewicht	Art.-Nr.	UVP*	GTIN
Kippbratpfanne 700 E50LHK	Manuell	10 kW 400 V 50 Hz	110,8 kg	286680	5.849,- €	4015613611334
Kippbratpfanne 700 E50LEK	Elektromotorisch	10,25 kW 400 V 50 Hz	118,2 kg	286610	5.969,- €	4015613611358

Kippbratpfanne 700 G50LHK



- Material
- Material Tiegel

CNS 18/10

Edelstahl

Duplex-Boden

50 Liter

655 mm

385 mm

50 °C bis 300 °C

Ja

Aufheizen

Ein/Aus

Ja

850 mm bis 900 mm

Aufklappbarer Scharnierdeckel

Erdgas H

Flüssiggasdüsen und Erdgas L Düsen sind beigelegt

12,5 kW

B 800 x T 700 x H 850 mm



- Inhalt



- Breite Tiegel

- Tiefe Tiegel

- Temperaturbereich

- Wassereinlaufhahn

- Kontrollleuchte

- Füße höhenverstellbar

- Höhenverstellbar

- Eigenschaften

- Gas-Art

- Anschlusswert Gas

- Maße

	Kippvorrichtung	Anschlusswert	Gewicht	Art.-Nr.	UVP*	GTIN
Kippbratpfanne 700 G50LHK	Manuell	0,05 kW 230 V 50 Hz	130 kg	2856801	6.098,- €	4015613611341
Kippbratpfanne 700 G50LEK	Elektromotorisch	0,25 kW 230 V 50 Hz	125 kg	2856011	6.298,- €	4015613611365

Kochkessel, 700, 55L

286811

UVP* 7.349,- €

GTIN 4015613577869



- Material CNS 18/10
- Material Kessel CNS 18/10
- Inhalt 55 Liter
- Nutzinhalt 50 Liter
- Maße Kessel Ø 400 mm | Höhe: 450 mm
- Beheizungs-Art Indirekt
- Temperaturregelung 2 Stufen
- Wasseranschluss 1/2"
- Ablasshahn Ja
- Kontrollleuchte Aufheizen
Ein/Aus
- Füße höhenverstellbar Ja
- Höhenverstellbar 850 mm bis 900 mm
- Eigenschaften Automatische Füllstandskontrolle
- Anschlusswert 9 kW | 400 V | 50 Hz
- Geräte-Anschluss 3 NAC
- Maße B 800 x T 700 x H 850 mm
- Gewicht 95 kg

Kochkessel Gas, 700, 55L

2858021

UVP* 7.749,- €

GTIN 4015613585239



- Material CNS 18/10
- Material Kessel CNS 18/10
- Inhalt 55 Liter
- Nutzinhalt 50 Liter
- Maße Kessel Ø 400 mm | Höhe: 450 mm
- Beheizungs-Art Indirekt
- Temperaturregelung 2 Stufen
- Wasseranschluss 1/2"
- Ablasshahn Ja
- Kontrollleuchte Aufheizen
Ein/Aus
- Füße höhenverstellbar Ja
- Höhenverstellbar 850 mm bis 900 mm
- Eigenschaften Automatische Füllstandskontrolle
- Gas-Art Erdgas H
Flüssiggasdüsen und Erdgas L Düsen sind beigelegt
- Anschlusswert 15,5 kW
- Wichtiger Hinweis Abgaskamin ist nur erforderlich, wenn das Gerät nicht unter einer Abzugshaube steht
- Maße B 800 x T 700 x H 850 mm
- Gewicht 92 kg

Abgaskamin KAM

- Maße: B 544 x T 185 x H 1.120 mm
- Gewicht: 21,4 kg
- GTIN: 4015613486666



285060

UVP* 579,- €

Zubehör

Grillplatte 700-R

- Material: Gusseisen
- Ausführung Bratfläche: Gerillt
- Mit Safrinne: Ja
- Maße: B 575 x T 375 x H 38 mm
- Gewicht: 24,1 kg
- GTIN: 4015613486635



285080

UVP* 235,- €

Bratplatte 700-G

- Material: Gusseisen
- Ausführung Bratfläche: Glatt
- Mit Safrinne: Ja
- Maße: B 575 x T 375 x H 38 mm
- Gewicht: 22,3 kg
- GTIN: 4015613486642



285083

UVP* 235,- €

Kleintopfring 700

- Maße: B 375 x T 575 x H 38 mm
- Gewicht: 0,25 kg
- GTIN: 4015613486659



285085

UVP* 29,- €

Tür 700 40/80LR

- Material: CNS 18/10
- Türanschlag: Links / Rechts
- Türanschlag wechselbar: Ja
- Maße: B 395 x T 80 x H 460 mm
- Gewicht: 3,4 kg
- GTIN: 4015613486604



285050

UVP* 225,- €

Schubladen 700, B350, 2 Stück

- Material: CNS 18/10
- Anzahl Schubladen: 2
- Mit Kunststoffeinsätzen: Nein
- Maße: B 395 x T 660 x H 455 mm
- Gewicht: 17 kg
- GTIN: 4015613530642



284401

UVP* 1.119,- €

Lenkrollen 45700

- Material: Kunststoff, Gummibeschichtet
- Lenkrollen: 4 Lenkrollen, 2 feststellbar
- Durchmesser Rollen: 100 mm
- Tragfähigkeit max., je: 100 kg
- Maße: B 85 x T 170 x H 121 mm
- Gewicht: 2,91 kg
- GTIN: 4015613665986



285088

UVP* 209,- €

Heizung für Teller-Wärmeschrank

- Material: CNS 18/10
- Anschlusswert: 2 kW
- Spannung: 230 V
- Maße: B 95 x T 280 x H 310 mm
- Gewicht: 5,9 kg
- GTIN: 4015613486758



296065

UVP* 625,- €

Serie 900



Die Serie 900 ist mit ihrer hochwertigen und massiven Edelstahl-Ausführung in CNS 18/10 die ideale Wahl für die moderne Profi-Küche mit hohen Ansprüchen. Durch den modularen Aufbau, die funktionale Ausstattung, die 900 mm-Bautiefe und viele praktische Features ist sie hervorragend für große Produktionskapazitäten geeignet. Erstklassig, flexibel und leistungsstark.

4 Flammen Gasherd, OU

2951131

UVP* 3.049,- €

GTIN 4015613682099



- Material CNS 18/10
- Anzahl Kochstellen 4
- Verteilung Kochstellen 1 x 3,5 kW, 1 x 5 kW, 2 x 8 kW
- Art der Kochstellen Gas
- Gasbrenner Zweikreisbrenner
- Unterbau-Art Offen
- Füße höhenverstellbar Ja
- Höhenverstellbar 900 mm bis 950 mm
- Eigenschaften Brennmulden mit herausnehmbarer Auffangschale
- Gas-Art Erdgas H (20 mbar)
Flüssiggasdüsen (50 mbar) und Erdgasdüsen L (20 mbar) sind beigelegt
- Anschlusswert 24,5 kW
- Maße B 800 x T 900 x H 900 mm
- Gewicht 95 kg

6 Flammen Gasherd , UO

2951121

UVP* 4.269,- €

GTIN 4015613682105



- Material CNS 18/10
- Anzahl Kochstellen 6
- Verteilung Kochstellen 1 x 3,5 kW, 2 x 5 kW, 3 x 8 kW
- Art der Kochstellen Gas
- Gasbrenner Zweikreisbrenner
- Unterbau-Art Offen
- Füße höhenverstellbar Ja
- Höhenverstellbar 900 mm bis 950 mm
- Eigenschaften Brennmulden mit herausnehmbarer Auffangschale
- Gas-Art Erdgas H (20 mbar)
Flüssiggasdüsen (50 mbar) und Erdgasdüsen L (20 mbar) sind beigelegt
- Anschlusswert 37,5 kW
- Maße B 1.200 x T 900 x H 900 mm
- Gewicht 137,1 kg

Gasherd 900, B800, 4FL, GBO 2/1GN

2952171

UVP* 4.298,- €

GTIN 4015613682747



- Material CNS 18/10
- Anzahl Kochstellen 4
- Verteilung Kochstellen 1 x 3,5 kW, 1 x 5 kW, 2 x 8 kW
- Art der Kochstellen Gas
- Gasbrenner Zweikreisbrenner
- Backofen-Art Gas
- Zünd-Art Piezo-Zündung
- Gastronorm 2/1 GN
- Maße Backofen B 655 x T 550 x H 300 mm
- Temperaturbereich 60 °C bis 300 °C
- Backofen-Anschlusswert 8 kW
- Füße höhenverstellbar Ja
- Höhenverstellbar 900 mm bis 950 mm
- Eigenschaften Brennmulden mit herausnehmbarer Auffangschale
- Gas-Art Erdgas H (20 mbar)
Flüssiggasdüsen (50 mbar) und Erdgasdüsen L (20 mbar) sind beigelegt
- Anschlusswert 32,5 kW
- Maße B 800 x T 900 x H 900 mm
- Gewicht 146,4 kg



- ▶ 4 Kochstellen
- ▶ 1 x 3,5 kW
- ▶ 1 x 5 kW
- ▶ 2 x 8 kW



- ▶ Gasbackofen
- ▶ Leistung: 8 kW
- ▶ Format: 2/1 GN
- ▶ Maße: B 655 x T 550 x H 300 mm



- ▶ Optimale Leistung mittels Zweikreisbrenner



- ▶ Einfache Reinigung
- ▶ Brennermulden mit herausnehmbarer Auffangschale

4 Flammen Gasherd, EBO 2/1GN

2952271

UVP* 4.619,- €

GTIN 4015613682754



- Material CNS 18/10
- Anzahl Kochstellen 4
- Verteilung Kochstellen 1 x 3,5 kW, 1 x 5 kW, 2 x 8 kW
- Art der Kochstellen Gas
- Gasbrenner Zweikreisbrenner
- Backofen-Art Elektro
- Gastronorm 2/1 GN
- Maße Backofen B 655 x T 550 x H 300 mm
- Temperaturbereich 70 °C bis 300 °C
- Anschlusswert Backofen 5,6 kW | 400 V | 3 NAC
- Füße höhenverstellbar Ja
- Höhenverstellbar 900 mm bis 950 mm
- Eigenschaften Brennmulden mit herausnehmbarer Auffangschale
- Gas-Art Erdgas H (20 mbar)
Flüssiggasdüsen (50 mbar) und Erdgasdüsen L (20 mbar) sind beigelegt
- Anschlusswert 24,5 kW
- Maße B 800 x T 900 x H 900 mm
- Gewicht 136,8 kg

6-Flammen Gasherd, Gas BO 2/1GN, NS

2952291

UVP* 5.798,- €

GTIN 4015613682761



- Material CNS 18/10
- Anzahl Kochstellen 6
- Verteilung Kochstellen 1 x 3,5 kW, 2 x 5 kW, 3 x 8 kW
- Art der Kochstellen Gas
- Gasbrenner Zweikreisbrenner
- Backofen-Art Gas
- Zünd-Art Piezo-Zündung
- Gastronorm 2/1 GN
- Maße Backofen B 655 x T 550 x H 300 mm
- Temperaturbereich 60 °C bis 300 °C
- Backofen-Anschlusswert 8 kW
- Unterbau-Art Flügeltür
- Maße Unterbau B 345 x T 835 x H 470 mm
- Füße höhenverstellbar Ja
- Höhenverstellbar 900 mm bis 950 mm
- Eigenschaften Brennmulden mit herausnehmbarer Auffangschale
- Gas-Art Erdgas H (20 mbar)
Flüssiggasdüsen (50 mbar) und Erdgasdüsen L (20 mbar) sind beigelegt
- Anschlusswert 45,5 kW
- Maße B 1.200 x T 900 x H 900 mm
- Gewicht 195,9 kg

6 Flammen Gasherd, EBO 2/1GN, NS

2952481

UVP* 5.998,- €

GTIN 4015613682778



- Material CNS 18/10
- Anzahl Kochstellen 6
- Verteilung Kochstellen 1 x 3,5 kW, 2 x 5 kW, 3 x 8 kW
- Art der Kochstellen Gas
- Gasbrenner Zweikreisbrenner
- Backofen-Art Elektro
- Gastronorm 2/1 GN
- Maße Backofen B 655 x T 550 x H 300 mm
- Temperaturbereich 70 °C bis 300 °C
- Backofen-Spannung 400 V
- Backofen-Anschluss 3 NAC
- Unterbau-Art Flügeltür
- Maße Unterbau B 345 x T 835 x H 470 mm
- Füße höhenverstellbar Ja
- Höhenverstellbar 900 mm bis 950 mm
- Eigenschaften Brennmulden mit herausnehmbarer Auffangschale
- Gas-Art Erdgas H (20 mbar)
Flüssiggasdüsen (50 mbar) und Erdgasdüsen L (20 mbar) sind beigelegt
- Anschlusswert 37,5 kW
- Maße B 1.200 x T 900 x H 900 mm
- Gewicht 186,6 kg



- ▶ 6 Kochstellen
- ▶ 1 x 3,5 kW
- ▶ 2 x 5 kW
- ▶ 3 x 8 kW



- ▶ Elektrobackofen
- ▶ Leistung: 5,6 kW
- ▶ Format: 2/1 GN
- ▶ Maße: B 655 x T 550 x H 300 mm



- ▶ Optimale Leistung mittels Zweikreisbrenner

2 Felder Elektroherd, OU

296411

UVP* 2.998,- €

GTIN 4015613672830



- Material CNS 18/10
- Anzahl Kochstellen 2
- Größe Kochstellen 2 x Ø 265 mm
- Verteilung Kochstellen 2 x 4 kW
- Art der Kochstellen Glaskeramik
- Unterbau-Art Offen
- Füße höhenverstellbar Ja
- Höhenverstellbar 900 mm bis 950 mm
- Anschlusswert 8 kW | 400 V | 50/60 Hz
- Geräte-Anschluss 3 NAC
- Maße B 400 x T 900 x H 900 mm
- Gewicht 36,8 kg

4-Felder Elektroherd, OU

296421

UVP* 4.898,- €

GTIN 4015613668543



- Material CNS 18/10
- Verteilung Kochstellen 4 x 4 kW
- Größe Kochstellen 4 x Ø 265 mm
- Anzahl Kochstellen 4
- Art der Kochstellen Glaskeramik
- Unterbau-Art Offen
- Füße höhenverstellbar Ja
- Höhenverstellbar 900 mm bis 950 mm
- Anschlusswert 16 kW | 400 V | 50/60 Hz
- Geräte-Anschluss 3 NAC
- Maße B 800 x T 900 x H 900 mm
- Gewicht 61,6 kg

4 Felder Elektroherd, EBO 2/1GN

296431

UVP* 6.298,- €

GTIN 4015613672847



- Material CNS 18/10
- Anzahl Kochstellen 4
- Größe Kochstellen Ø 265 mm
- Verteilung Kochstellen 4 x 4 kW
- Art der Kochstellen Glaskeramik
- Backofen-Art Elektro
- Gastronorm 2/1 GN
- Maße Backofen B 655 x T 550 x H 300 mm
- Temperaturbereich 70 °C bis 300 °C
- Backofen-Anschlusswert 5,6 kW
- Füße höhenverstellbar Ja
- Höhenverstellbar 900 mm bis 950 mm
- Anschlusswert 21,6 kW | 400 V | 50/60 Hz
- Geräte-Anschluss 3 NAC
- Maße B 800 x T 900 x H 900 mm
- Gewicht 101,6 kg



- ▶ 4 Kochstellen
- ▶ Leistung, je: 4 kW
- ▶ Durchmesser, je: 265 mm



- ▶ Elektrobackofen
- ▶ Leistung: 5,6 kW
- ▶ Format: 2/1 GN
- ▶ Maße: B 655 x T 550 x H 300 mm



- ▶ Einfache Bedienung: Besonders große Knebel mit hoher Griffigkeit und gut lesbarer Beschriftung

4 Platten Elektroherd, OU

296215

UVP* 3.849,- €

GTIN 401561367332



- Material CNS 18/10
- Anzahl Kochstellen 4
- Größe Kochstellen 300 x 300 mm
- Verteilung Kochstellen 4 x 4 kW
- Art der Kochstellen Elektro
- Unterbau-Art Offen
- Füße höhenverstellbar Ja
- Höhenverstellbar 900 mm bis 950 mm
- Anschlusswert 16 kW | 400 V | 50/60 Hz
- Geräte-Anschluss 3 NAC
- Maße B 800 x T 900 x H 900 mm
- Gewicht 84,2 kg

4 Platten Elektroherd, EBO 2/1 GN

296325

UVP* 5.649,- €

GTIN 4015613668536



- Material CNS 18/10
- Anzahl Kochstellen 4
- Größe Kochstellen 300 x 300 mm
- Verteilung Kochstellen 4 x 4 kW
- Art der Kochstellen Elektro
- Backofen-Art Elektro
- Gastronorm 2/1 GN
- Maße Backofen B 655 x T 550 x H 300 mm
- Temperaturbereich 70 °C bis 300 °C
- Backofen-Anschlusswert 5,6 kW
- Füße höhenverstellbar Ja
- Höhenverstellbar 900 mm bis 950 mm
- Anschlusswert 21,6 kW | 400 V | 50/60 Hz
- Geräte-Anschluss 3 NAC
- Maße B 800 x T 900 x H 900 mm
- Gewicht 125,2 kg

6 Platten Elektroherd, EBO 2/1GN

296217

UVP* 7.549,- €

GTIN 4015613672861



- Material CNS 18/10
- Anzahl Kochstellen 6
- Größe Kochstellen 300 x 300 mm
- Verteilung Kochstellen 6 x 4 kW
- Art der Kochstellen Elektro
- Backofen-Art Elektro
- Gastronorm 2/1 GN
- Maße Backofen B 655 x T 550 x H 300 mm
- Temperaturbereich 70 °C bis 300 °C
- Backofen-Anschlusswert 5,6 kW
- Maße Unterbau B 345 x T 835 x H 470 mm
- Füße höhenverstellbar Ja
- Höhenverstellbar 900 mm bis 950 mm
- Anschlusswert 29,6 kW | 400 V | 50/60 Hz
- Maße B 1.200 x T 900 x H 900 mm
- Gewicht 172,6 kg



- ▶ 6 Kochstellen
- ▶ Leistung, je: 4 kW
- ▶ Maße, je: 300 x 300 mm



- ▶ Elektrobackofen
- ▶ Leistung: 5,6 kW
- ▶ Format: 2/1 GN
- ▶ Maße: B 655 x T 550 x H 300 mm

2 Felder Induktionsherd, OU

296318

UVP* 8.098,- €

GTIN 4015613671000



- Material
- Anzahl Kochstellen
- Größe Kochstellen
- Verteilung Kochstellen
- Art der Kochstellen
- Material Kochfläche
- Maße Glasfeld
- Unterbau-Art
- Füße höhenverstellbar
- Höhenverstellbar
- Eigenschaften
- Anschlusswert
- Geräte-Anschluss
- Maße
- Gewicht

CNS 18/10
2
Ø 270 mm
2 x 5 kW
Induktion
Glas
B 320 x T 650 mm
Offen
Ja
900 mm bis 950 mm
Getrennt regelbare Heizzonen
10 kW | 400 V | 50/60 Hz
3 NAC
B 400 x T 900 x H 900 mm
53,8 kg

4 Felder Induktionsherd, OU

296319

UVP* 13.998,- €

GTIN 4015613672878



- Material
- Anzahl Kochstellen
- Größe Kochstellen
- Verteilung Kochstellen
- Art der Kochstellen
- Material Kochfläche
- Maße Glasfeld
- Unterbau-Art
- Füße höhenverstellbar
- Höhenverstellbar
- Eigenschaften
- Anschlusswert
- Geräte-Anschluss
- Maße
- Gewicht

CNS 18/10
4
Ø 270 mm
4 x 5 kW
Induktion
Glas
B 320 x T 650 mm
Offen
Ja
900 mm bis 950 mm
Getrennt regelbare Heizzonen
20 kW | 400 V | 50/60 Hz
3 NAC
B 800 x T 900 x H 900 mm
84,6 kg



- ▶ 4 Kochstellen
- ▶ Leistung, je: 5 kW
- ▶ Durchmesser, je: 270 mm



- ▶ Einfache Bedienung: Besonders große Knebel mit hoher Griffbarkeit und gut lesbarer Beschriftung

Elektro-Wasserbad, OU

296303

UVP* 2.169,- €

GTIN 4015613668567



- Material CNS 18/10
- Anzahl Becken 1
- Beckengröße, GN-Format 1 x 1/1 GN
1 x 1/3 GN
- Tiefe GN-Behälter max. 150 mm
- Temperaturbereich 30 °C bis 90 °C
- Wasserablaufhahn Ja
- Wassereinflaufhahn Ja
- Unterbau-Art Offen
- Füße höhenverstellbar Ja
- Höhenverstellbar 900 mm bis 950 mm
- Nicht im Lieferumfang enthalten GN-Behälter
- Anschlusswert 3,5 kW | 230 V | 50/60 Hz
- Geräte-Anschluss 3 NAC
- Maße B 400 x T 900 x H 900 mm
- Gewicht 36,4 kg

Zwischensteg 310

- Maße: B 20 x T 310 x H 10 mm
- Gewicht: 1 kg
- GTIN: 4015613682723

296308

UVP* 25,- €

Zwischensteg 685

- Maße: B 20 x T 685 x H 10 mm
- Gewicht: 1,5 kg
- GTIN: 4015613682716

296307

UVP* 39,- €

Elektro Wasserbad, OU

296304

UVP* 2.898,- €

GTIN 4015613672915



- Material CNS 18/10
- Anzahl Becken 1
- Beckengröße, GN-Format 2 x 1/1 GN
2 x 1/3 GN
- Tiefe GN-Behälter max. 150 mm
- Temperaturbereich 30 °C bis 90 °C
- Wasserablaufhahn Ja
- Wassereinflaufhahn Ja
- Unterbau-Art Offen
- Füße höhenverstellbar Ja
- Höhenverstellbar 900 mm bis 950 mm
- Nicht im Lieferumfang enthalten GN-Behälter
- Anschlusswert 7 kW | 400 V | 50/60 Hz
- Maße B 800 x T 900 x H 900 mm
- Gewicht 54,2 kg

Zwischensteg 685

- Maße: B 20 x T 685 x H 10 mm
- Gewicht: 1,5 kg
- GTIN: 4015613682716

296307

UVP* 39,- €

Arbeitselement, OU

296105

UVP* 969,- €

GTIN 4015613672922



- Material
- Unterbau-Art
- Füße höhenverstellbar
- Höhenverstellbar
- Maße
- Gewicht

CNS 18/10
Offen
Ja
900 mm bis 950 mm
B 400 x T 900 x H 900 mm
27,8 kg

Arbeitselement, OU

296106

UVP* 1.269,- €

GTIN 4015613672939



- Material
- Unterbau-Art
- Füße höhenverstellbar
- Höhenverstellbar
- Maße
- Gewicht

CNS 18/10
Offen
Ja
900 mm bis 950 mm
B 800 x T 900 x H 900 mm
43,3 kg

Elektro Multibräter

296426

UVP* 5.079,- €

GTIN 4015613672908



- Material
- Material Tiegel
- Inhalt
- Maße Tiegel
- Temperaturbereich
- Fettauffangbehälter
- Unterbau-Art
- Füße höhenverstellbar
- Höhenverstellbar
- Eigenschaften
- Inklusive
- Anschlusswert
- Geräte-Anschluss
- Maße
- Gewicht

CNS 18/10
CNS 18/10
32 Liter
B 630 x T 510 x H 110 mm
70 °C bis 300 °C
Ja
Offen
Ja
900 mm bis 950 mm
Abgerundete Wanne
1 Auffangschale 1/2 GN, 200 mm tief
10 kW | 400 V | 50/60 Hz
3 NAC
B 800 x T 900 x H 935 mm
98,2 kg

Elektro-Griddleplatte glatt, OU

296507

UVP* 2.698,- €

GTIN 4015613672946



- Material
- Material Bratfläche
- Ausführung Bratfläche
- Maße Bratfläche
- Anzahl Heizzonen
- Unterbau-Art
- Füße höhenverstellbar
- Höhenverstellbar
- Anschlusswert
- Geräte-Anschluss
- Maße
- Gewicht

CNS 18/10
Stahl
Glatt
B 355 x T 760 mm
1
Offen
Ja
900 mm bis 950 mm
7,5 kW | 400 V | 50/60 Hz
3 NAC
B 400 x T 900 x H 900 mm
66,4 kg

Elektro-Griddleplatte, glatt, OU

296510

UVP* 3.698,- €

GTIN 4015613672960



- Material
- Material Bratfläche
- Ausführung Bratfläche
- Maße Bratfläche
- Anzahl Heizzonen
- Heizzonen getrennt regelbar
- Unterbau-Art
- Füße höhenverstellbar
- Höhenverstellbar
- Anschlusswert
- Geräte-Anschluss
- Maße
- Gewicht

Stahl
Stahl
Glatt
B 755 x T 760 mm
2
Ja
Offen
Ja
900 mm bis 950 mm
15 kW | 400 V | 50/60 Hz
3 NAC
B 800 x T 900 x H 900 mm
123 kg

Elektro-Griddleplatte, 1/2+1/2, OU

296511

UVP* 3.849,- €

GTIN 4015613672977



- Material
- Material Bratfläche
- Ausführung Bratfläche
- Maße Bratfläche
- Anzahl Heizzonen
- Heizzonen getrennt regelbar
- Unterbau-Art
- Füße höhenverstellbar
- Höhenverstellbar
- Anschlusswert
- Geräte-Anschluss
- Maße
- Gewicht

CNS 18/10
Stahl
1/2 glatt, 1/2 gerillt
B 755 x T 760 mm
2
Ja
Offen
Ja
900 mm bis 950 mm
15 kW | 400 V | 50/60 Hz
3 NAC
B 800 x T 900 x H 900 mm
121,6 kg



Gas-Griddleplatte, glatt, OU

2955041

UVP* 2.439,- €

GTIN 4015613672953



- Material
- Material Bratfläche
- Ausführung Bratfläche
- Maße Bratfläche
- Anzahl Heizzonen
- Unterbau-Art
- Füße höhenverstellbar
- Höhenverstellbar
- Betriebsart
- Zünd-Art
- Gas-Art

CNS 18/10
Stahl
Glatt
B 355 x T 760 mm
1
Offen
Ja
900 mm bis 950 mm
Gas
Piezo-Zündung
Erdgas H
Flüssiggasdüsen und Erdgas L Düsen sind beigelegt
9 kW
B 400 x T 900 x H 900 mm
63,8 kg

- Anschlusswert
- Maße
- Gewicht

Gas-Griddleplatte, glatt, OU

2955081

UVP* 3.498,- €

GTIN 4015613668611



- Material
- Material Bratfläche
- Ausführung Bratfläche
- Maße Bratfläche
- Anzahl Heizzonen
- Heizzonen getrennt regelbar
- Füße höhenverstellbar
- Höhenverstellbar
- Betriebsart
- Zünd-Art
- Gas-Art

CNS 18/10
Stahl
Glatt
B 755 x T 760 mm
2
Ja
900 mm bis 950 mm
Gas
Piezo-Zündung
Erdgas H
Flüssiggasdüsen und Erdgas L Düsen sind beigelegt
18 kW
B 800 x T 900 x H 900 mm
118 kg

- Anschlusswert
- Maße
- Gewicht

Gas-Griddleplatte, 1/2 + 1/2, OU

2955061

UVP* 3.649,- €

GTIN 4015613672984



- Material
- Material Bratfläche
- Ausführung Bratfläche
- Maße Bratfläche
- Anzahl Heizzonen
- Heizzonen getrennt regelbar
- Unterbau-Art
- Füße höhenverstellbar
- Höhenverstellbar
- Betriebsart
- Zünd-Art
- Gas-Art

CNS 18/10
Stahl
1/2 glatt, 1/2 gerillt
B 755 x T 760 mm
2
Ja
Offen
Ja
900 mm bis 950 mm
Gas
Piezo-Zündung
Erdgas H
Flüssiggasdüsen und Erdgas L Düsen sind beigelegt
18 kW
B 800 x T 900 x H 900 mm
115,2 kg

- Anschlusswert
- Maße
- Gewicht

Verschluss-Stopfen

- Material: Kunststoff
- Durchmesser: 40 mm
- Maße: B 40 x T 40 x H 40 mm
- Gewicht: 0,07 kg
- GTIN: 4015613677033

286100

UVP* 59,- €

Spritzschutz 940

- Material: Edelstahl
- Ablagerost: Nein
- Maße: B 400 x T 720 x H 98 mm
- Gewicht: 3,05 kg
- GTIN: 4015613676944

296072

UVP* 195,- €















Spritzschutz 980

- Material: Edelstahl
- Ablagerost: Nein
- Maße: B 870 x T 713 x H 98 mm
- Gewicht: 4,1 kg
- GTIN: 4015613677026















296078

UVP* 205,- €



-  • Material
CNS 18/10
-  • Anzahl Becken
1
-  • Beckeninhalt
20 Liter
-  • Anzahl Körbe
1
-  • Maße Korb
B 290 x T 450 x H 115 mm
-  • Fettablasshahn
Ja
-  • Fettauffangbehälter
Ja
-  • Unterbau-Art
Flügeltür
-  • Füße höhenverstellbar
Ja
-  • Höhenverstellbar
900 mm bis 950 mm
-  • Anschlusswert
17,4 kW | 400 V | 50/60 Hz
-  • Geräte-Anschluss
3 NAC
-  • Maße
B 400 x T 900 x H 900 mm
-  • Gewicht
54,8 kg



-  • Material
CNS 18/10
-  • Anzahl Becken
2
-  • Beckeninhalt
20 Liter
-  • Anzahl Körbe
2
-  • Maße Korb
B 290 x T 450 x H 115 mm
-  • Fettablasshahn
Ja
-  • Fettauffangbehälter
Ja
-  • Unterbau-Art
Flügeltür
-  • Füße höhenverstellbar
Ja
-  • Höhenverstellbar
900 mm bis 950 mm
-  • Anschlusswert
34,8 kW | 400 V | 50/60 Hz
-  • Geräte-Anschluss
3 NAC
-  • Maße
B 800 x T 900 x H 900 mm
-  • Gewicht
88,8 kg



Zubehör

Ersatzkorb 20L, klein

- Maße Korb: B 140 x T 450 x H 115 mm
- Maße: B 140 x T 670 x H 225 mm
- Gewicht: 1,1 kg
- GTIN: 4015613677101



296633

UVP* 69,- €

Ersatzkorb 20L, groß

- Maße Korb: B 290 x T 450 x H 115 mm
- Maße: B 290 x T 670 x H 225 mm
- Gewicht: 1,25 kg
- GTIN: 4015613677118



296634

UVP* 79,- €

Gas-Standfritteuse

295961

UVP* 3.409,- €

GTIN 4015613670980



- Material CNS 18/10
- Anzahl Becken 1
- Beckeninhalt 20 Liter
- Maße Becken B 290 x T 450 x H 115 mm
- Anzahl Körbe 1
- Maße Korb B 290 x T 450 x H 115 mm
- Fettablasshahn Ja
- Fettauffangbehälter Ja
- Unterbau-Art Flügeltür
- Füße höhenverstellbar Ja
- Höhenverstellbar 900 mm bis 950 mm
- Anschlusswert 0,005 kW | 230 V | 50/60 Hz
- Geräte-Anschluss Steckerfertig
- Gas-Art Erdgas H
Flüssiggasdüsen und Erdgas L Düsen sind beigelegt
- Anschlusswert Gas 18 kW
- Maße B 400 x T 900 x H 900 mm
- Gewicht 71,8 kg

Gas-Standfritteuse, 2 Becken

2959521

UVP* 5.698,- €

GTIN 4015613673035



- Material CNS 18/10
- Anzahl Becken 2
- Beckeninhalt 20 Liter
- Anzahl Körbe 2
- Maße Korb B 290 x T 450 x H 115 mm
- Fettablasshahn Ja
- Fettauffangbehälter Ja
- Unterbau-Art Flügeltür
- Füße höhenverstellbar Ja
- Höhenverstellbar 900 mm bis 950 mm
- Anschlusswert 0,005 kW | 230 V | 50/60 Hz
- Geräte-Anschluss Steckerfertig
- Gas-Art Erdgas H
Flüssiggasdüsen und Erdgas L Düsen sind beigelegt
- Anschlusswert Gas 36 kW
- Maße B 800 x T 900 x H 900 mm
- Gewicht 124,6 kg

Kamin 900XL

- Maße: B 400 x T 170 x H 1.060 mm
- Gewicht: 13,6 kg
- GTIN: 4015613683010

285064

UVP* 375,- €

Ersatzkorb 20L, klein

- Maße Korb: B 140 x T 450 x H 115 mm
- Maße: B 140 x T 670 x H 225 mm
- Gewicht: 1,1 kg
- GTIN: 4015613677101

296633

UVP* 69,- €

Ersatzkorb 20L, groß

- Maße Korb: B 290 x T 450 x H 115 mm
- Maße: B 290 x T 670 x H 225 mm
- Gewicht: 1,25 kg
- GTIN: 4015613677118

296634

UVP* 79,- €



Elektro-Nudelkocher, 1 Becken

296311

UVP* 2.998,- €

GTIN 4015613668581



- Material
- Anzahl Becken
- Beckengröße, GN-Format
- Beckeninhalt
- Unterbau-Art
- Füße höhenverstellbar
- Höhenverstellbar
- Eigenschaften
- Nicht im Lieferumfang enthalten
- Anschlusswert
- Geräte-Anschluss
- Maße
- Gewicht

CNS 18/10
1
1/1 GN
40 Liter
Flügeltür
Ja
900 mm bis 950 mm
Wassereinlauf- und Ablaufhahn eingebaut
Körbe
9,6 kW | 400 V | 50/60 Hz
3 NAC
B 400 x T 900 x H 900 mm
45,2 kg

Gas-Nudelkocher, 1 Becken

2953031

UVP* 3.149,- €

GTIN 4015613673042



- Material
- Anzahl Becken
- Beckengröße, GN-Format
- Beckeninhalt
- Unterbau-Art
- Füße höhenverstellbar
- Höhenverstellbar
- Eigenschaften
- Nicht im Lieferumfang enthalten
- Gas-Art
- Anschlusswert
- Maße
- Gewicht

CNS 18/10
1
1/1 GN
40 Liter
Flügeltür
Ja
900 mm bis 950 mm
Wassereinlauf- und Ablaufhahn eingebaut
Körbe
Erdgas H
Flüssiggasdüsen und Erdgas L Düsen sind beigelegt
13,9 kW
B 400 x T 900 x H 900 mm
61,4 kg

Zubehör

Nudelkorb 1/3 GN, lang, 1 Griff

- Material: CNS 18/10, Kunststoff
- Gastronorm: 1/3 GN
- Maße Korb: B 145 x T 290 x H 205 mm
- Maße: B 145 x T 510 x H 340 mm
- Gewicht: 1,15 kg
- GTIN: 4015613677057



284124

UVP* 139,- €

Nudelkorb 1/3 GN, 2 Griffe

- Material: CNS 18/10, Kunststoff
- Gastronorm: 1/3 GN
- Maße Korb: B 160 x T 290 x H 205 mm
- Maße: B 160 x T 510 x H 335 mm
- Gewicht: 1,11 kg
- GTIN: 4015613677064



284114

UVP* 149,- €

Nudelkorb 1/6 GN

- Material: CNS 18/10, Kunststoff
- Gastronorm: 1/6 GN
- Maße Korb: B 140 x T 140 x H 205 mm
- Maße: B 260 x T 260 x H 305 mm
- Gewicht: 0,73 kg
- GTIN: 4015613677071



284117

UVP* 98,- €

Gas-Lavasteingrill, OU

2954521

UVP* 2.489,- €

GTIN 4015613672991



- Material
- Grillrost-Art
- Anzahl Grillflächen
- Maße Grillfläche
- Grillrost höhenverstellbar
- Anzahl Heizzonen
- Zünd-Art
- Unterbau-Art
- Füße höhenverstellbar
- Höhenverstellbar
- Füllmenge Lavasteine
- Inklusive
- Gas-Art



- Anschlusswert
- Maße
- Gewicht

CNS 18/10
 V-Rost (für Fleisch)
 1
 B 350 x T 505 mm
 Ja
 1
 Piezo-Zündung
 Flügeltür
 Ja
 900 mm bis 950 mm
 7 kg
 Lavasteine zur Erstbefüllung
 Erdgas H
 Flüssiggasdüsen und Erdgas L Düsen sind beigelegt
 12 kW
 B 400 x T 900 x H 900 mm
 49,7 kg

Rundrost für Fisch

- Material: Edelstahl
- Grillrost-Art: Rundrost (für Fisch)
- Maße Grillfläche: B 350 x T 505 mm
- Fettauffangbehälter: Nein
- Maße: B 373 x T 548 x H 42 mm
- Gewicht: 6 kg
- GTIN: 4015613681917



296472

UVP* 298,- €

V-Rost für Fleisch

- Material: Edelstahl
- Grillrost-Art: V-Rost (für Fleisch)
- Maße Grillfläche: B 350 x T 505 mm
- Fettauffangbehälter: Nein
- Maße: B 373 x T 617 x H 32 mm
- Gewicht: 2,64 kg
- GTIN: 4015613681894



296471

UVP* 269,- €



Gas-Lavasteingrill

2954631

UVP* 3.749,- €

GTIN 4015613673004



- Material
- Grillrost-Art
- Anzahl Grillflächen
- Maße Grillfläche
- Grillrost höhenverstellbar
- Anzahl Heizzonen
- Zünd-Art
- Unterbau-Art
- Füße höhenverstellbar
- Höhenverstellbar
- Füllmenge Lavasteine
- Inklusive
- Gas-Art



- Anschlusswert
- Maße
- Gewicht

Edelstahl
 V-Rost (für Fleisch)
 1
 B 750 x T 505 mm
 Ja
 2
 Piezo-Zündung
 Flügeltür
 Ja
 900 mm bis 950 mm
 21 kg
 Lavasteine zur Erstbefüllung
 Erdgas H
 Flüssiggasdüsen und Erdgas L Düsen sind beigelegt
 24 kW
 B 800 x T 900 x H 900 mm
 103 kg

Rundrost für Fisch

- Material: Edelstahl
- Grillrost-Art: Rundrost (für Fisch)
- Maße Grillfläche: B 750 x T 505 mm
- Fettauffangbehälter: Nein
- Maße: B 377 x T 550 x H 45 mm
- Gewicht: 12 kg
- GTIN: 4015613681924



296474

UVP* 529,- €

V-Rost für Fleisch

- Material: Edelstahl
- Grillrost-Art: V-Rost (für Fleisch)
- Maße Grillfläche: B 750 x T 505 mm
- Fettauffangbehälter: Nein
- Maße: B 612 x T 772 x H 30 mm
- Gewicht: 4 kg
- GTIN: 4015613681900



296473

UVP* 479,- €

Lavasteine 7Kg

- Maße: B 310 x T 310 x H 95 mm
- Gewicht: 7 kg
- GTIN: 4015613182049



100611

UVP* 49,- €

Kippbratpfanne 900 E87LEK



Kippbratpfanne der Serie 900 in bekannter hochwertiger Edelstahl-Ausführung. Der Tiegel ist vollständig aus Edelstahl und fasst bis zu 70 Liter. Das Elektro-Modell mit elektromotorischer Kippvorrichtung verfügt über einen Wassereinflaufhahn und ist ausgelegt für einen Kalt- oder Warmwasseranschluss.



- Material CNS 18/10
- Material Tiegel Edelstahl
- Inhalt 87 Liter
- Nutzinhalt 70 Liter
- Maße Tiegel B 720 x T 610 x H 225 mm
- Temperaturbereich 100 °C bis 300 °C
- Wassereinflaufhahn Ja
- Wasseranschluss Kalt- oder Warmwassereinflaufventil Ø 12 mm
- Kontrollleuchte Aufheizen
Ein/Aus
- Füße höhenverstellbar Ja
- Höhenverstellbar 900 mm bis 950 mm
- Geräte-Anschluss 3 NAC
- Maße B 800 x T 900 x H 900 mm

	Kippvorrichtung	Anschlusswert	Gewicht	Art.-Nr.	UVP*	GTIN
Kippbratpfanne 900 E87LEK	Elektromotorisch	10,2 kW 400 V 50/60 Hz	162 kg	296677	9.149,- €	4015613745541
Kippbratpfanne 900 E87LHK	Manuell	9,9 kW 400 V 50/60 Hz	147,6 kg	296607	7.379,- €	4015613745558

Kippbratpfanne 900 G87LEK



Kippbratpfanne der Serie 900 in bekannter hochwertiger Edelstahl-Ausführung. Der Tiegel ist vollständig aus Edelstahl und fasst bis zu 70 Liter. Das Gas-Modell mit elektromotorischer Kippvorrichtung verfügt über einen Wassereinflaufhahn und ist ausgelegt für einen Kalt- oder Warmwasseranschluss.



- Material CNS 18/10
- Material Tiegel Edelstahl
- Inhalt 87 Liter
- Nutzinhalt 70 Liter
- Maße Tiegel B 720 x T 610 x H 225 mm
- Zünd-Art Piezo-Zündung
- Pilotflamme Ja
- Temperaturbereich 100 °C bis 300 °C
- Wassereinflaufhahn Ja
- Wasseranschluss Kalt- oder Warmwassereinflaufventil Ø 12 mm
- Füße höhenverstellbar Ja
- Höhenverstellbar 900 mm bis 950 mm
- Gas-Art Erdgas H
Flüssiggasdüsen und Erdgas L Düsen sind beigelegt
- Anschlusswert Gas 22 kW
- Maße B 800 x T 900 x H 900 mm

	Kippvorrichtung	Anschlusswert	Gewicht	Art.-Nr.	UVP*	GTIN
Kippbratpfanne 900 G87LEK	Elektromotorisch	0,3 kW 230 V 50/60 Hz	157,2 kg	2956041	8.679,- €	4015613745565
Kippbratpfanne 900 G87LHK	Manuell	—	168 kg	2956731	6.998,- €	4015613745572



- ▶ Tiegel vollständig aus Edelstahl
- ▶ Nutzinhalt: 70 Liter
- ▶ Innenmaße: B 720 x T 610 x H 225 mm

Elektro-Kochkessel, 100L



- Material
- Material Kessel
- Beheizungs-Art
- Ablasshahn
- Wasseranschluss
- Füße höhenverstellbar
- Höhenverstellbar
- Eigenschaften
- Geräte-Anschluss
- Maße

CNS 18/10
 Doppelwandig
 Indirekt
 Ja
 Kalt- oder Warmwassereinlaufventil Ø 10 mm
 Ja
 900 mm bis 950 mm
 Automatische Füllstandskontrolle
 3 NAC
 B 800 x T 900 x H 900 mm

	Inhalt	Nutzzinhalt	Maße Kessel	Anschlusswert	Gewicht	Art.-Nr.	UVP*	GTIN
Elektro-Kochkessel, 100L	117 Liter	100 Liter	Ø 600 mm Höhe: 415 mm	16 kW 400 V 50/60 Hz	139,6 kg	296910	7.998,- €	4015613673141
Elektro-Kochkessel, 135L	152 Liter	135 Liter	Ø 600 mm Höhe: 540 mm	18 kW 400 V 50/60 Hz	145,8 kg	296911	8.598,- €	4015613673158

Gas-Kochkessel, 100L



- Material
- Material Kessel
- Beheizungs-Art
- Wasseranschluss
- Füße höhenverstellbar
- Höhenverstellbar
- Eigenschaften
- Anschlusswert
- Gas-Art
- Anschlusswert Gas
- Maße

CNS 18/10
 Doppelwandig
 Indirekt
 Kalt- oder Warmwassereinlaufventil Ø 10 mm
 Ja
 900 mm bis 950 mm
 Automatische Füllstandskontrolle
 0,5 kW | 230 V | 50/60 Hz
 Erdgas H
 Flüssiggasdüsen und Erdgas L Düsen sind beigelegt
 21 kW
 B 800 x T 900 x H 900 mm

	Inhalt	Nutzzinhalt	Maße Kessel	Gewicht	Art.-Nr.	UVP*	GTIN
Gas-Kochkessel, 100L	117 Liter	100 Liter	Ø 600 mm Höhe: 415 mm	144,4 kg	2959101	9.798,- €	4015613673103
Gas-Kochkessel, 135L	152 Liter	135 Liter	Ø 600 mm Höhe: 540 mm	168 kg	2959021	9.998,- €	4015613673110

Kamin 900XL

- Maße: B 400 x T 170 x H 1.060 mm
- Gewicht: 13,6 kg
- GTIN: 4015613683010

285064

UVP* 375,- €



Zubehör

Grillplatte 900-R

- Material: Gusseisen
- Ausführung Bratfläche: Gerillt
- Mit Safrinne: Ja
- Maße: B 390 x T 390 x H 17 mm
- Gewicht: 10,64 kg
- GTIN: 4015613676920



296051

UVP* 355,- €

Bratplatte 900-G

- Material: Gusseisen
- Ausführung Bratfläche: Glatt
- Mit Safrinne: Ja
- Maße: B 390 x T 390 x H 19 mm
- Gewicht: 10,76 kg
- GTIN: 4015613676937



296056

UVP* 315,- €

Kleintopfring

- Maße: B 260 x T 260 x H 18 mm
- Gewicht: 0,3 kg
- GTIN: 4015613676906



296086

UVP* 32,- €

Tür 900R, rechts Anschlag

- Material: CNS 18/10
- Türanschlag: Rechts
- Maße: B 391 x T 95 x H 501 mm
- Gewicht: 3,92 kg
- GTIN: 4015613680811



296014

UVP* 255,- €

Tür 900L, links Anschlag

- Material: CNS 18/10
- Türanschlag: Links
- Maße: B 391 x T 95 x H 501 mm
- Gewicht: 3,92 kg
- GTIN: 4015613680828



296015

UVP* 255,- €

Schublade 900, B360, 2 er-Set

- Material: CNS 18/10
- Anzahl Schubladen: 2
- Maße innen: B 310 x T 525 x H 95 mm
- Mit Kunststoffeinsätzen: Nein
- Eigenschaften: Zum Einbau vor Ort
- Maße: B 395 x T 700 x H 500 mm
- Gewicht: 10,56 kg
- GTIN: 4015613677088



296401

UVP* 449,- €

Lenkrollen 4S900

- Material: Kunststoff, Gummibeschichtet
- Lenkrollen: 4 Lenkrollen, 2 feststellbar
- Durchmesser Rollen: 125 mm
- Tragfähigkeit max., je: 100 kg
- Maße: B 145 x T 155 x H 160 mm
- Gewicht: 3,34 kg
- GTIN: 4015613680804



295088

UVP* 249,- €

Heizung 900H10

- Wichtiger Hinweis: Nur werkseitiger Einbau möglich
- Anschlusswert: 2 kW | 230 V | 50/60 Hz
- Maße: B 470 x T 630 x H 130 mm
- Gewicht: 5,9 kg
- GTIN: 4015613680798



296066

UVP* 698,- €

GARTECHNIK

Auf den Punkt genau garen?
Gar nicht so einfach. Oder doch: Denn bei Bartscher
Gartechnik ist die Gelingsicherheit schon serienmäßig
mit eingebaut – ganz gleich, ob Kombidämpfer,
Heißluftofen oder Sous-Vide-Garer.

Einstiegs-Herde

Die Bartscher-Herde der Einstiegsreihe vereinen den Komfort der „Großen“.

Eine ideale Kochlösung überall dort, wo Sie Ihre Gäste zu besonderen Gelegenheiten oder immer wiederkehrenden Veranstaltungen mit leckeren Gerichten versorgen möchten, z.B. in Kleingastronomie, Vereinshäusern oder für den ambitionierten Hobbykoch.



Gasherd BGH 600-520

1519811

UVP* 1.419,- €

GTIN 4015613707198



Gasherd mit 5 Kochstellen in unterschiedlichen Leistungsstärken – Die verschiedenen Brennergrößen und der große, emaillierte Multifunktionsbackofen schaffen die optimale Grundlage für die Zubereitung unterschiedlichster Speisen.

- Material: Edelstahl
- Anzahl Kochstellen: 5
- Größe Kochstellen: 4 x 230 x 270 mm, 1 x Ø 350 mm
- Verteilung Kochstellen: 1 x 1 kW, 1 x 3 kW, 2 x 1,75 kW, 1 x 3,8 kW
- Art der Kochstellen: Gas
- Gasbrenner: Einkreisbrenner, Dreikreisbrenner

- Zünd-Art: Elektronische Einhandzündung
- Backofen-Art: Elektro
- Multifunktions-Backofen: Ja
- Backofen-Funktionen: Umluft, Grill, Grill + Oberhitze, Grill + Oberhitze + Lüfter, Ober- /Unterhitze, Unterhitze + Lüfter, Auftauen

- Material Garraum: Emailliert
- Backofen-Volumen: 104 Liter
- Maße Backofen: B 690 x T 400 x H 340 mm
- Anzahl Einschübe: 4
- Abstand zwischen den Einschüben: 70 mm
- Temperaturbereich: 50 °C bis 250 °C
- Wrasenabzug: Ja
- Backofen-Eigenschaften: Doppeltürverglasung, Timer (5 - 55 Min.), Backofenbeleuchtung

- Anschlusswert Backofen: 2,5 kW | 230 V | Steckerfertig
- Inklusive: 1 Backblech, 2 Roste
- Füße höhenverstellbar: Ja
- Höhenverstellbar: 850 mm bis 900 mm
- Eigenschaften: Gusseisenroste, Gasbrenner mit Zündsicherung, Edelstahlgriffe

- Gas-Art: Brenner thermoelektrisch gesichert, Staufach unter dem Backofen: B 660 x T 450 x H 120 mm, Erdgas H (20 mbar), Propandüsen (50 mbar) und Erdgasdüsen L (20 mbar) sind beigelegt
- Anschlusswert: 11,3 kW
- Maße: B 900 x T 600 x H 900 mm
- Gewicht: 64 kg



- ▶ 5 Kochstellen
- ▶ Verteilung: 1 x 1 kW, 1 x 3 kW, 2 x 1,75 kW, 1 x 3,8 kW
- ▶ Größe: 4 x 230 x 270 mm, 1 x Ø 350 mm



- ▶ Multifunktionsbackofen
- ▶ Volumen: 104 Liter
- ▶ Garraum: Emailliert

Backblech

- Maße: B 666 x T 376 x H 25 mm
- Gewicht: 1,95 kg
- GTIN: 4015613721330

150958

UVP* 29,- €

Backofenrost

- Maße: B 666 x T 360 x H 19 mm
- Gewicht: 1,01 kg
- GTIN: 4015613656557

150606

UVP* 22,- €

Gasherd GHU 4110

2819991

UVP* 2.439,- €

GTIN 4015613616940



- Material
- Anzahl Kochstellen
- Verteilung Kochstellen
- Art der Kochstellen
- Gasbrenner
- Zünd-Art
- Backofen-Art
- Backofen-Funktionen
- Gastronorm
- Maße Backofen
- Temperaturbereich
- Wrasenabzug
- Anschlusswert Backofen
- Inklusive
- Füße höhenverstellbar
- Höhenverstellbar
- Eigenschaften

- CNS 18/10
- 4
- 2 x 3,5 kW, 2 x 7 kW
- Gas
- Zweikreisbrenner
- Manuelle Zündung
- Elektro
- Umluft
- 1/1 GN
- B 560 x T 390 x H 340 mm
- 50 °C bis 300 °C
- Ja
- 3,1 kW | 230 V | Steckerfertig
- 2 Backbleche
- 1 Rost
- Ja
- 850 mm bis 910 mm
- Brennmulden mit herausnehmbarer Auffangschale
- Gasbrenner mit Züandsicherung
- Schublade unterhalb der Brennmulde
- Zeitschalter: 0 - 120 Minuten
- Erdgas H (20 mbar)
- Flüssiggasdüsen (50 mbar) sind beigelegt
- 21 kW
- B 700 x T 700 x H 850 mm
- 100,8 kg



- Gas-Art
- Anschlusswert
- Maße
- Gewicht

Blech 1/1GN, 20 mm

- Material: CNS 18/10
- Gastronorm: 1/1 GN
- Maße: B 530 x T 325 x H 20 mm
- Gewicht: 1,45 kg
- GTIN: 4015613271729

A101185

UVP* 21,- €

GN Rost 1/1, CNS

- Material: CNS 18/10
- Gastronorm: 1/1 GN
- Maße: B 325 x T 530 x H 10 mm
- Gewicht: 0,95 kg
- GTIN: 4016098175250

A101091

UVP* 30,- €

Elektroherd, 5 Felder, EBO

155660

UVP* 2.539,- €

GTIN 4015613469621



- Material
- Anzahl Kochstellen
- Größe Kochstellen
- Verteilung Kochstellen
- Art der Kochstellen
- Backofen-Art
- Multifunktions-Backofen
- Backofen-Funktionen
- Material Garraum
- Backofen-Volumen
- Maße Backofen
- Temperaturbereich
- Backofen-Eigenschaften

- CNS 18/10
- Glas
- 5
- 1 x Ø 120/210 mm, 1 x Ø 170/265 mm, 1 x 210 mm, 2 x 145 mm
- 1 x 0,7/2,1 kW, 1 x 1,4/2,2 kW, 1 x 2,2 kW, 2 x 1,2 kW
- Glaskeramik
- Elektro
- Ja
- Umluft | Grill | Ober- /Unterhitze
- Emailliert
- 100 Liter
- B 635 x T 435 x H 360 mm
- 50 °C bis 250 °C
- Timer
- 3-fach-Verglasung
- Backofenbeleuchtung
- 2,5 kW
- 1 Backblech
- 2 Roste
- Ja
- Edelstahlgriffe
- 11,4 kW | 400 V | 50/60 Hz
- 3 NAC
- B 900 x T 600 x H 890 mm
- 76 kg

Backblech 665x375x20

- Maße: B 665 x T 375 x H 20 mm
- Gewicht: 3 kg
- GTIN: 4015613658629

150957

UVP* 25,- €

Backofenrost

- Maße: B 666 x T 360 x H 19 mm
- Gewicht: 1,01 kg
- GTIN: 4015613656557

150606

UVP* 22,- €

- Backofen-Anschlusswert
- Inklusive
- Füße höhenverstellbar
- Eigenschaften
- Anschlusswert
- Geräte-Anschluss
- Maße
- Gewicht

Gasherd MFGO 7040

1582051

UVP* 2.089,- €

GTIN 4015613698878



Die Gasherd-Serie MFG – Einstiegsmodelle für den Profibereich mit solider Bauweise aus Edelstahl. Aufgrund der intuitiven Bedienung mit Pilotflamme sind sie für den Einsatz im Küchenalltag bestens geeignet.

- Material: Edelstahl
- Anzahl Kochstellen: 4
- Verteilung Kochstellen: 2 x 3,5 kW, 2 x 6 kW
- Art der Kochstellen: Gas
- Gasbrenner: Einkreisbrenner
- Zünd-Art: Manuelle Zündung
- Pilotflamme: Ja
- Unterbau-Art: Offen
- Maße Unterbau: B 710 x T 620 x H 380 mm
- Füße höhenverstellbar: Ja
- Höhenverstellbar: 910 mm bis 955 mm
- Eigenschaften: Gusseisenroste
- Gas-Art: Gasbrenner mit Züandsicherung
- Erdgas H
- Propandüsen sind beigelegt
- Anschlusswert: 19 kW
- Maße: B 800 x T 700 x H 910 mm
- Gewicht: 56,4 kg



- ▶ 4 Kochstellen
- ▶ Gasbrenner: Einkreisbrenner
- ▶ Größe Kochstellen: 330 x 300 mm
- ▶ Verteilung Kochstellen: 2 x 3,5 kW, 2 x 6 kW



- ▶ Unterbau-Art: Offen
- ▶ Maße Unterbau: B 710 x T 620 x H 380 mm

Gasherd MFG 7340

1582001

UVP* 2.809,- €

GTIN 4015613632315



- Material: Edelstahl
- Anzahl Kochstellen: 4
- Verteilung Kochstellen: 2 x 3,5 kW, 2 x 6 kW
- Art der Kochstellen: Gas
- Gasbrenner: Einkreisbrenner
- Zünd-Art: Manuelle Zündung
- Pilotflamme: Ja
- Backofen-Art: Elektro
- Backofen-Funktionen: Ober- /Unterhitze
- Gastronorm: 2/1 GN
- Maße Backofen: B 650 x T 580 x H 260 mm
- Temperaturbereich: 100 °C bis 300 °C
- Wrasenabzug: Ja
- Anschlusswert Backofen: 6 kW | 400 V | 2 NAC
- Inklusive: 1 Rost
- Füße höhenverstellbar: Ja
- Höhenverstellbar: 910 mm bis 955 mm
- Eigenschaften: Gusseisenroste
- Gas-Art: Gasbrenner mit Züandsicherung
- Erdgas H (20 mbar)
- Flüssiggasdüsen (50 mbar) und Erdgasdüsen L (20 mbar) sind beigelegt
- Anschlusswert: 19 kW
- Maße: B 800 x T 700 x H 910 mm
- Gewicht: 108,4 kg

Gasherd MFGO 7060

1582101

UVP* 2.579,- €

GTIN 4015613635033



- Material: Edelstahl
- Anzahl Kochstellen: 6
- Verteilung Kochstellen: 3 x 3,5 kW, 3 x 6 kW
- Art der Kochstellen: Gas
- Gasbrenner: Einkreisbrenner
- Zünd-Art: Manuelle Zündung
- Pilotflamme: Ja
- Unterbau-Art: Offen
- Füße höhenverstellbar: Ungleichmäßig geteilt
- Eigenschaften: Ja
- Gas-Art: Gusseisenroste
- Anschlusswert: Gasbrenner mit Züandsicherung
- Maße: Erdgas H (20 mbar)
- Gewicht: Flüssiggasdüsen (50 mbar) und Erdgasdüsen L (20 mbar) sind beigelegt
- Anschlusswert: 28,5 kW
- Maße: B 1.200 x T 700 x H 910 mm
- Gewicht: 79,2 kg

Gasherd MFG 7360

1582201

UVP* 3.429,- €

GTIN 4015613635040



Die Gasherd-Serie MFG – Einstiegsmodelle für den Profibereich mit solider Bauweise aus Edelstahl. Aufgrund der intuitiven Bedienung mit Pilotflamme sind sie für den Einsatz im Küchenalltag bestens geeignet.

- Material: Edelstahl
- Anzahl Kochstellen: 6
- Verteilung Kochstellen: 3 x 3,5 kW, 3 x 6 kW
- Art der Kochstellen: Gas
- Gasbrenner: Einkreisbrenner
- Zünd-Art: Manuelle Zündung
- Pilotflamme: Ja
- Backofen-Art: Elektro
- Backofen-Funktionen: Ober- /Unterhitze
- Gastronorm: 2/1 GN
- Maße Backofen: B 650 x T 580 x H 260 mm
- Temperaturbereich: 100 °C bis 300 °C
- Wrasenabzug: Ja
- Anschlusswert Backofen: 6 kW | 400 V | 2 NAC
- Inklusive: 1 Rost
- Unterbau-Art: Offen
- Füße höhenverstellbar: Ja
- Eigenschaften: Gusseisenroste
- Gas-Art: Gasbrenner mit Züandsicherung
- Anschlusswert: Edelstahlgriffe
- Maße: Erdgas H (20 mbar)
- Gewicht: Flüssiggasdüsen (50 mbar) und Erdgasdüsen L (20 mbar) sind beigelegt
- Anschlusswert: 28,5 kW
- Maße: B 1.200 x T 700 x H 910 mm
- Gewicht: 129,4 kg



- ▶ 6 Kochstellen
- ▶ Gasbrenner: Einkreisbrenner
- ▶ Größe Kochstellen: 330 x 300 mm
- ▶ Verteilung Kochstellen: 3 x 3,5 kW, 3 x 6 kW



- ▶ Elektrobackofen
- ▶ 2/1 GN

Zubehör

Blech 2/1GN, 20 mm

- Material: CNS 18/10
- Gastronorm: 2/1 GN
- Maße: B 650 x T 530 x H 20 mm
- Gewicht: 2,7 kg
- GTIN: 4015613271699

A101181

UVP* 39,- €

GN Rost 2/1, CNS

- Material: CNS 18/10
- Gastronorm: 2/1 GN
- Maße: B 650 x T 530 x H 10 mm
- Gewicht: 1,93 kg
- GTIN: 4016098175267

A101092

UVP* 46,- €

Wokherde



Gas-Wok-Tischherd GWTH1

1052303

UVP* 1.139,- €

GTIN 4015613630977



- Material CNS 18/10
- Anzahl Kochstellen 1
- Größe Kochstellen Ø 290 mm
- Verteilung Kochstellen 1 x 11,5 kW
- Art der Kochstellen Wokingaufsatz
- Gasbrenner Hochleistungsbrenner
- Zünd-Art Manuelle Zündung
- Pilotflamme Ja
- Fettauffangbehälter Ja
- Füße höhenverstellbar Ja
- Eigenschaften Brenner ohne Werkzeug herausnehmbar
Brenner thermoelektrisch gesichert
Kochstellen ohne Wokingaufsatz, für Töpfe ab Ø 200 mm
- Gas-Art Flüssiggas (50 mbar)
Erdgasdüsen H (20 mbar) sind beigelegt
- Anschlusswert 11,5 kW
- Maße B 400 x T 600 x H 415 mm
- Gewicht 25,4 kg

Wok-Herd, 2 Brenner

1052103

UVP* 2.039,- €

GTIN 4015613610764



- Material CNS 18/10
- Anzahl Kochstellen 2
- Größe Kochstellen Ø 290 mm
- Verteilung Kochstellen 2 x 11,5 kW
- Art der Kochstellen Wokingaufsatz
- Gasbrenner Hochleistungsbrenner
- Zünd-Art Manuelle Zündung
- Pilotflamme Ja
- Fettauffangbehälter Ja
- Füße höhenverstellbar Ja
- Höhenverstellbar 960 mm bis 985 mm
- Eigenschaften Brenner ohne Werkzeug herausnehmbar
Brenner thermoelektrisch gesichert
Getrennt regelbare Heizzonen
Kochstellen ohne Wokingaufsatz, für Töpfe ab Ø 200 mm
- Gas-Art Flüssiggas (50 mbar)
Erdgasdüsen H (20 mbar) sind beigelegt
- Anschlusswert 23 kW
- Maße B 900 x T 600 x H 960 mm
- Gewicht 58 kg



- Material
- Anzahl Kochstellen
- Größe Kochstellen
- Verteilung Kochstellen
- Art der Kochstellen
- Gasbrenner
- Zünd-Art
- Pilotflamme
- Fettauffangbehälter
- Füße höhenverstellbar
- Höhenverstellbar
- Eigenschaften

- Gas-Art

- Anschlusswert
- Maße
- Gewicht

CNS 18/10
 3
 Ø 290 mm
 3 x 11,5 kW
 Wokringaufsatz
 Hochleistungsbrenner
 Manuelle Zündung
 Ja
 Ja
 Ja
 960 mm bis 985 mm
 Brenner ohne Werkzeug herausnehmbar
 Brenner thermoelektrisch gesichert
 Getrennt regelbare Heizzonen
 Kochstellen ohne Wokringaufsatz, für Töpfe ab Ø 200 mm
 Flüssiggas (50 mbar)
 Erdgasdüsen H (20 mbar) sind beigelegt
 34,5 kW
 B 1.500 x T 600 x H 960 mm
 85 kg



Zubehör

Wokpfanne Stahl, 360mm

- Material: Stahl
- Ausführung Boden: Rund
- Inhalt: 5 Liter
- Durchmesser: 360 mm
- Höhe Pfanne ohne Deckel: 100 mm
- Mit Gegengriff: Nein
- Induktionsgeeignet: Ja
- Maße: B 560 x T 360 x H 95 mm
- Gewicht: 1,5 kg
- GTIN: 4015613371313



A105960

UVP* 117,- €

Wokpfanne W380R

- Material: Edelstahl
- Ausführung Boden: Rund
- Inhalt: 5 Liter
- Durchmesser: 380 mm
- Höhe Pfanne ohne Deckel: 110 mm
- Griff-Eigenschaften: Kaltgriff(e)
- Mit Gegengriff: Ja
- Induktionsgeeignet: Ja
- Maße: B 635 x T 380 x H 220 mm
- Gewicht: 2,9 kg
- GTIN: 4015613586793



105831

UVP* 79,- €

Wokpfanne W385R

- Material: Edelstahl
- Ausführung Boden: Rund
- Inhalt: 6 Liter
- Durchmesser: 385 mm
- Höhe Pfanne ohne Deckel: 160 mm
- Griff-Eigenschaften: Hitzebeständig
- Mit Gegengriff: Nein
- Induktionsgeeignet: Ja
- Maße: B 645 x T 385 x H 160 mm
- Gewicht: 1,7 kg
- GTIN: 4015613668451



A105971

UVP* 69,- €

Hockerkocher E 1K350

105343

UVP* 1.249,- €

GTIN 4015613126036



- Material
- Durchmesser Kochstelle
- Kontrollleuchte
- Anschlusswert
- Geräte-Anschluss
- Maße
- Gewicht

CNS 18/10
300 mm
Ja
3,5 kW | 380-400 V | 50/60 Hz
3 NAC
B 500 x T 500 x H 520 mm
16,4 kg

Hockerkocher E 1K500

105325

UVP* 1.259,- €

GTIN 4015613633244



- Material
- Durchmesser Kochstelle
- Kontrollleuchte
- Anschlusswert
- Geräte-Anschluss
- Maße
- Gewicht

Edelstahl
400 mm
Ja
5 kW | 400 V | 50 Hz
3 NAC
B 570 x T 590 x H 515 mm
34,2 kg

Hockerkocher G-1KB 1K700

1086003S

UVP* 289,- €

GTIN 4015613395982



- Material
- Gasbrenner
- Zünd-Art
- Zündsicherung
- Pilotflamme
- Gas-Art
- Wichtiger Hinweis
- Anschlusswert
- Maße
- Gewicht

CNS 18/10
Gussrippenrahmen
Starkbrenner
Piezo-Zündung
Ja
Nein
Flüssiggas
Erdgasdüsen sind beigelegt
Der Topfdurchmesser muss mindestens 22,5 cm betragen
Ein Druckminderer von max. 50 mbar ist erforderlich
7 kW
B 400 x T 440 x H 390 mm
12,8 kg

Hockerkocher G-2KB 1K700

1051403

UVP* 1.219,- €

GTIN 4015613734552



- Material
- Gasbrenner
- Zünd-Art
- Zündsicherung
- Pilotflamme
- Gas-Art
- Tragfähigkeit max.
- Wichtiger Hinweis
- Anschlusswert
- Maße
- Gewicht

CNS 18/10
Gussrippenrahmen
Zweikreisbrenner
Manuelle Zündung
Ja
Ja
Flüssiggas
Erdgasdüsen H und L sind beigelegt
70 kg
Der Topfdurchmesser muss mindestens 22,5 cm betragen
Ein Druckminderer von max. 50 mbar ist erforderlich
7 kW
B 450 x T 475 x H 500 mm
20,2 kg

Hockerkocher G-WB 1K1250

1051503

UVP* 1.679,- €

GTIN 4015613734545



• Material

CNS 18/10



• Gasbrenner

Gussrippenrahmen



• Zünd-Art

Warzenbrenner



• Zündsicherung

Manuelle Zündung

• Pilotflamme

Ja

• Gas-Art

Ja

Flüssiggas

• Tragfähigkeit max.

Erdgasdüsen H und L sind beigelegt

• Wichtiger Hinweis

70 kg

Der Topfdurchmesser muss mindestens 22,5 cm betragen

Ein Druckminderer von max. 50 mbar ist erforderlich

• Anschlusswert

12,5 kW

• Maße

B 660 x T 590 x H 520 mm

• Gewicht

28,6 kg

Hockerkocher G-WB 1K1250 XL

1051603

UVP* 1.998,- €

GTIN 4015613734088



Hockerkocher im XXL-Format: Dieser Hockerkocher überzeugt mit seiner benutzerfreundlichen Arbeitshöhe und der soliden Bauweise. Zudem ist er mit seinem geringem Gewicht äußerst flexibel einsetzbar.



• Material

CNS 18/10



• Gasbrenner

Gussrippenrahmen



• Zünd-Art

Warzenbrenner

• Zündsicherung

Manuelle Zündung

• Pilotflamme

Ja

• Gas-Art

Ja

Flüssiggas

• Tragfähigkeit max.

Erdgasdüsen H und L sind beigelegt

• Eigenschaften

70 kg

Auffangschale unter dem Brenner

• Wichtiger Hinweis

Der Topfdurchmesser muss mindestens 28 cm betragen

Ein Druckminderer von max. 50 mbar ist erforderlich

• Anschlusswert

12,5 kW

• Maße

B 590 x T 680 x H 820 mm

• Gewicht

31 kg



Zubehör

Gasanschluss-Set GW-AI

- Einsetzbar im: Innen- und Außenbereich
- Maße: B 64 x T 61 x H 27 mm
- Gewicht: 1,3 kg
- GTIN: 4015613586557



500180

UVP* 129,- €

Gaskocher 1K750

1054503

UVP* 172,- €

GTIN 4015613467764



- Material
- Anzahl Kochstellen
- Leistung Kochstelle(n) max.
- Gasbrenner
- Zünd-Art
- Zündsicherung
- Pilotflamme
- Gasverbrauch bei Maximaleinstellung
- Regeldruck
- Gas-Art
- Anschlusswert
- Maße
- Gewicht

Gusseisen
1
7,5 kW
Warzenbrenner
Manuelle Zündung
Ja
Nein
527 g / Std.
50 mbar
Propan
7,5 kW
B 398 x T 570 x H 170 mm
6 kg

Gaskocher 1K105

1054603

UVP* 81,- €

GTIN 4015613682860



- Material
- Anzahl Kochstellen
- Leistung Kochstelle(n) max.
- Durchmesser Kochgeschirr
- Gasbrenner
- Zünd-Art
- Zündsicherung
- Pilotflamme
- Gasverbrauch bei Maximaleinstellung
- Eigenschaften
- Regeldruck
- Wichtiger Hinweis
- Gas-Art
- Anschlusswert
- Maße
- Gewicht

Stahl
Guss
1
10,5 kW
Topf: 200 - 300 mm
Wok: 400 - 560 mm
Warzenbrenner
Piezo-Zündung
Ja
Nein
764 g / Std.
Tragkraft max.: 28 kg
50 mbar
Ausschließlich im Außenbereich einsetzbar
Lieferung ohne Gas-Anschlusset
Propan
10,5 kW
B 410 x T 540 x H 180 mm
4,8 kg



Zubehör

Gasanschluss-Set GW-AI

- Einsetzbar im: Innen- und Außenbereich
- Maße: B 64 x T 61 x H 27 mm
- Gewicht: 1,3 kg
- GTIN: 4015613586557



500180

UVP* 129,- €

Groß Bratpfanne, Guss, Ø800

- Material: Gusseisen
- Durchmesser Stellfläche: 800 mm
- Pfannen-Höhe: 120 mm
- Stiel abnehmbar: Ja
- Maße: B 1.500 x T 800 x H 120 mm
- Gewicht: 44 kg
- GTIN: 4015613209890



699315

UVP* 675,- €

Groß Bratpfanne, Guss, geteilt Ø800

- Material: Gusseisen
- Aufteilung: 2-geteilt
- Durchmesser Stellfläche: 800 mm
- Pfannen-Höhe: 120 mm
- Höhe Zwischensteg: 75 mm
- Stiel abnehmbar: Ja
- Maße: B 1.500 x T 800 x H 120 mm
- Gewicht: 47 kg
- GTIN: 4015613210049



699318

UVP* 685,- €

Groß Bratpfanne, 3-geteilt Ø800

- Material: Gusseisen
- Aufteilung: 3-geteilt
- Durchmesser Stellfläche: 800 mm
- Pfannen-Höhe: 120 mm
- Höhe Zwischensteg: 75 mm
- Stiel abnehmbar: Ja
- Maße: B 1.500 x T 800 x H 120 mm
- Gewicht: 49,2 kg
- GTIN: 4015613632346



699316

UVP* 715,- €

Kippbratpfanne E80LHK



- Material
- Material Tiegel
- Temperaturbereich
- Kippvorrichtung
- Wassereinflaufhahn
- Wasseranschluss
- Kontrollleuchte
- Füße höhenverstellbar
- Höhenverstellbar
- Eigenschaften
- Geräte-Anschluss

CNS 18/10
 Chromnickelstahl
 45 °C bis 300 °C
 Manuell
 Ja
 12 mm
 Ja
 Ja
 850 mm bis 910 mm
 Bei Störung Unterbrechung der Stromzufuhr
 Heizwiderstände aus "Incoloy 800"
 3 NAC

	Inhalt	Nutzhalt	Maße Tiegel	Anschlusswert	Maße	Gewicht	Art.-Nr.	UVP*	GTIN
Kippbratpfanne E80LHK	80 Liter	70 Liter	B 798 mm T 570 mm H 200 mm	9,9 kW 400 V 50 Hz	B 900 mm T 900 mm H 900 mm	158 kg	193036	6.329,- €	4015613721224
Kippbratpfanne E120LHK	120 Liter	100 Liter	B 1090 mm T 560 mm H 225 mm	14,8 kW 400 V 50 Hz	B 1.200 mm T 900 mm H 900 mm	237 kg	193062	9.998,- €	4015613723464

Kippbratpfanne G80LHK



- Material
- Material Tiegel
- Temperaturbereich
- Kippvorrichtung
- Wassereinflaufhahn
- Wasseranschluss
- Füße höhenverstellbar
- Höhenverstellbar
- Pilotflamme
- Zünd-Art
- Eigenschaften
- Gas-Art

CNS 18/10
 Chromnickelstahl
 100 °C bis 300 °C
 Manuell
 Ja
 12 mm
 Ja
 850 mm bis 910 mm
 Ja
 Piezo-Zündung
 Gasbeheizung durch Rohrbrenner aus
 Edelstahl
 Sicherheitssystem mit Thermolement
 Erdgas H

	Inhalt	Nutzhalt	Maße Tiegel	Anschlusswert Gas	Maße	Gewicht	Art.-Nr.	UVP*	GTIN
Kippbratpfanne G80LHK	80 Liter	70 Liter	B 798 mm T 570 mm H 200 mm	22 kW	B 900 mm T 900 mm H 900 mm	162,6 kg	1930311	6.149,- €	4015613721231
Kippbratpfanne G120LHK	120 Liter	100 Liter	B 1090 mm T 560 mm H 225 mm	30 kW	B 1.200 mm T 900 mm H 900 mm	220 kg	1930511	9.649,- €	4015613723471



Kochkessel E113L



- Material
- Material Kessel
- Temperaturregelung



- Beheizungs-Art
- Kontrollleuchte

- Ablasshahn
- Füße höhenverstellbar
- Höhenverstellbar
- Eigenschaften

- Auf Anfrage lieferbar
- Geräte-Anschluss

Edelstahl
 Edelstahl
 2 Stufen
 Thermostatisch
 Indirekt
 Ein/Aus
 Aufheizen
 Wasserfüllstand
 Ja
 Ja
 850 mm bis 900 mm
 Automatische Wasserstandskontrolle im Zwischenmantel
 Bei Störung automatische Abschaltung
 Drucküberwachung: Trichterarmaturen mit Sicherheitsventil (auf 0,5 bar kalibriert)
 Elektrobeheizung durch gussgekapselte "Incoloy 800" Widerstände aus Speziallegierung
 Mischbatterie für Kalt- und Warmwasser
 Kochkessel für Dampfheizung
 3 NAC



	Inhalt	Nutzhalt	Maße Kessel	Wasseranschluss	Anschlusswert	Maße	Gewicht	Art.-Nr.	UVP*	GTIN
Kochkessel E113L	113 Liter	102 Liter	Ø 600 mm Höhe: 415 mm	Kalt- oder Warmwasser- einlaufventil Ø 10 mm	16 kW 400 V 50/60 Hz	B 800 mm T 900 mm H 900 mm	143 kg	280015	8.669,- €	4015613705378
Kochkessel E145L	145 Liter	135 Liter	Ø 600 mm Höhe: 540 mm	Kalt- oder Warmwasser- einlaufventil Ø 10 mm	18 kW 400 V 50/60 Hz	B 800 mm T 900 mm H 900 mm	155 kg	280016	9.079,- €	4015613705392
Kochkessel E220L	220 Liter	200 Liter	Ø 750 mm Höhe: 520 mm	R1/2"	32 kW 400 V 50/60 Hz	B 1.000 mm T 1.150 mm H 900 mm	235 kg	280021	12.645,- €	4015613353326
Kochkessel E342L	342 Liter	317 Liter	Ø 900 mm Höhe: 570 mm	R1/2"	36 kW 400 V 50/60 Hz	B 1.150 mm T 1.300 mm H 900 mm	280 kg	280022	14.429,- €	4015613353333
Kochkessel E480L	480 Liter	455 Liter	Ø 900 mm Höhe: 780 mm	R1/2"	36 kW 400 V 50/60 Hz	B 1.150 mm T 1.300 mm H 1.030 mm	300 kg	280023	19.349,- €	4015613353340

Kochkessel G113L



- Material
- Material Kessel
- Temperaturregelung
- Zünd-Art
- Beheizungs-Art
- Kontrollleuchte

- Ablasshahn
- Füße höhenverstellbar
- Höhenverstellbar
- Eigenschaften

- Gas-Art

Edelstahl
 Edelstahl
 2 Stufen
 Piezo-Zündung
 Indirekt
 Ein/Aus
 Aufheizen
 Wasserfüllstand
 Ja
 Ja
 850 mm bis 900 mm
 Automatische Wasserstandskontrolle im Zwischenmantel
 Bei Störung automatische Abschaltung
 Drucküberwachung: Trichterarmaturen mit Sicherheitsventil (auf 0,5 bar kalibriert)
 Gasbeheizung durch Edelstahlbrenner mit hohem Wirkungsgrad
 Gaszufuhr für die Brenner wird durch ein Gas-Mehrfachstellgerät gewährleistet
 Mischbatterie für Kalt- und Warmwasser
 Erdgas H



	Inhalt	Nutzhalt	Maße Kessel	Wasseranschluss	Anschlusswert	Maße	Gewicht	Art.-Nr.	UVP*	GTIN
Kochkessel G113L	113 Liter	102 Liter	Ø 600 mm Höhe: 415 mm	Kalt- oder Warmwasser-einlaufventil Ø 10 mm	21 kW	B 800 mm T 900 mm H 900 mm	143 kg	2800021	8.869,- €	4015613705354
Kochkessel G150L	150 Liter	145 Liter	Ø 600 mm Höhe: 540 mm	Kalt- oder Warmwasser-einlaufventil Ø 10 mm	21 kW	B 800 mm T 900 mm H 900 mm	153 kg	2800031	9.279,- €	4015613705361
Kochkessel G342L	342 Liter	317 Liter	Ø 900 mm Höhe: 570 mm	R1/2"	48 kW	B 1.150 mm T 1.300 mm H 900 mm	277 kg	2800071	14.779,- €	4015613353203
Kochkessel G480L	480 Liter	455 Liter	Ø 900 mm Höhe: 780 mm	R1/2"	58 kW	B 1.150 mm T 1.300 mm H 1.030 mm	305 kg	2800081	19.169,- €	4015613353210

Zubehör

Ablausieb für Kochkessel

- Maße: B 110 x T 145 x H 80 mm
- Gewicht: 0,28 kg
- GTIN: 4015613720951

296999

UVP* 44,- €



Optimierte mobile Kochstation für einen professionellen Auftritt im Front-Cooking-Bereich. Vom Induktionskocher mit 230V bis hin zur soliden Griddleplatte der Serie 650 mit 400V – Mit bis zu 3 Auftischgeräten extrem flexibel im Catering-, Event- und Front-Cooking-Bereich.

- Material CNS 18/10
- Mit Glasaufsatz Ja
- Glasaufsatz Ausführung Bedienerseite Offen
- Maße Glasaufsatz B 1475 x T 740 x H 345 mm
- Regulierung Gebläse 4-stufig
- Anzahl Einstellnischen 1
- Ausgestattet mit Ablagefach unterhalb der Einstellnischen, Maße: B 1.200 x T 600 x H 150 mm
4 GN-Behältern 1/9 GN, 100 mm tief für Öle, Soßen, Kochbesteck
Integrierter Lüftung mit Labyrinth-Filter
- Anzahl Filter 3
- Flammenschutzfilter Typ A
- Kontrollleuchte Ein/Aus
- Beleuchtung LED
- Am Hustenschutz Ja
- Ein-/Ausschalter Ja
- Lenkrollen 4 Lenkrollen, 2 feststellbar
- Eigenschaften Einstellnische Ausgelegt für max.: 3 Auftischgeräte
Stellfläche: B 1208 x T 600 mm
5 Steckdosen: 3 x 230 V, 2 x 400 V 16A CEE
- Anschlusswert 24 kW | 400 V | 50 Hz
- Geräte-Anschluss 3 NAC
- Maße B 1.520 x T 770 x H 1.263 mm
- Gewicht 146 kg



- ▶ 1 Einstellnische
- ▶ Stellfläche: B 1208 x T 600 mm
- ▶ Ausgelegt für max.: 3 Auftischgeräte



- ▶ 5 Steckdosen
- ▶ 3 x 230 V
- ▶ 2 x 400 V 16A CEE



- ▶ Integrierte Lüftung
- ▶ Mit Labyrinth-Filter aus Edelstahl
- ▶ In 4 Stufen schaltbar



- ▶ 4 GN-Behälter
- ▶ 1/9 GN, 100 mm tief

Die folgenden Bartscher-Geräte können in der Kochstation eingesetzt werden:

Ohne Podest – 2 Geräte

- Elektroherd, 4 Platten – Serie 600 Imbiss, Art.-Nr. 131734
- Elektroherd, 4 Felder – Serie 600 Imbiss, Art.-Nr. 131850
- Griddleplatte, glatt, Breite 600 mm – Serie 600 Imbiss, Art.-Nr. 132125
- Wasserbad, 1 x 1/1 GN + 2 x 1/4 GN – Serie 600 Imbiss, Art.-Nr. 131770

Ohne Podest – 3 Geräte

- Elektroherd, 2 Platten – Serie 600 Imbiss, Art.-Nr. 131723
- Elektroherd, 2 Felder – Serie 600 Imbiss, Art.-Nr. 131800
- Griddleplatte, glatt, Breite 400 mm – Serie 600 Imbiss, Art.-Nr. 132115
- Wasserbad, 3 x 1/4 GN – Serie 600 Imbiss, Art.-Nr. 131760
- Elektroherd, 2 Platten – Serie 650 Snack, Art.-Nr. 115006¹
- Bain-Marie 1/1 GN, Breite 400 mm – Serie 650 Snack, Art.-Nr. 115121¹
- Griddleplatte, glatt, Breite 400 mm – Serie 650 Snack, Art.-Nr. 115118¹
- Fritteuse, Breite 400 mm – Serie 650 Snack, Art.-Nr. 115214¹
- Arbeitselement, Breite 400 mm – Serie 650 Snack, Art.-Nr. 115117¹
- Griddleplatte GDP 320E, glatt, Art.-Nr. A370031
- Griddleplatte GDP 320E, gerillt, Art.-Nr. 370035
- Multibräter 300, Art.-Nr. 370205

¹Auf Anfrage lieferbar

Zubehör

Kohlefilter KST3240 Plus

- Material: Aktiv-Kohle
- Maße: B 1.120 x T 445 x H 10 mm
- Gewicht: 0,21 kg
- GTIN: 4015613681634

107273

UVP* 37,- €

Podest 100 KST3240 Plus

- Material: CNS 18/10
- Maße: B 400 x T 595 x H 100 mm
- Gewicht: 3,08 kg
- GTIN: 4015613682549



107276

UVP* 195,- €

Seitenablage KST3240 Plus

- Material: CNS 18/10
- Montage-Seite: Links, Rechts
- Inklusiv: Befestigungsmaterial
- Maße: B 700 x T 350 x H 80 mm
- Gewicht: 4,35 kg
- GTIN: 4015613695341



107279

UVP* 549,- €

Zeolithfilter KST3240 Plus

- Material: Zeolith
- Maße: B 462 x T 380 x H 23 mm
- Gewicht: 3,64 kg
- GTIN: 4015613692326



107274

UVP* 209,- €

Podest 200 KST3240 Plus

- Material: CNS 18/10
- Maße: B 400 x T 595 x H 200 mm
- Gewicht: 7,37 kg
- GTIN: 4015613684659



107277

UVP* 369,- €

Tablettrutsche KST3240 Plus

- Material: CNS 18/10
- Inklusiv: Befestigungsmaterial
- Maße: B 1.490 x T 345 x H 130 mm
- Gewicht: 4,4 kg
- GTIN: 4015613695334



107278

UVP* 435,- €



Mit Podest 100 KST3240 Plus – 3 Geräte

- Induktionstischwok, Art.-Nr. 105840
- Induktionstischwok, Art.-Nr. 105871
- Induktionstischwok, Art.-Nr. 105872



Mit Podest 200 KST3240 Plus – 3 Geräte

- Elektro-Kocher, Art.-Nr. 104904
- Elektro-Kocher, Art.-Nr. 104906
- Induktionskocher IK 30T-1, Art.-Nr. 105991
- Induktionskocher IK 30TCS-1, Art.-Nr. 105991S
- Induktionskocher IK 35TC, Art.-Nr. 105843
- Induktionskocher IK 35TCS, Art.-Nr. 105843S
- Induktionskocher IK 35SK, Art.-Nr. 105837
- Induktionstischherd, Art.-Nr. A105942
- Induktionstischherd, Art.-Nr. 105984
- Induktionstischherd, Art.-Nr. 105993
- Induktionstischherd, Art.-Nr. 105994
- Induktionstischwok IW 35, Art.-Nr. 105986

Heißluftöfen



Mehrzweck-Heißluftofen

A120880

UVP* 398,- €

GTIN 4015613404073



- Material
- Material Garraum

Edelstahl
Edelstahl



- Maße innen
- Anzahl Einschübe

B 404 x T 308 x H 254 mm
4



- Art Einschübe
- Abstand zwischen den Einschüben

Quer
55 mm

- Funktionen
- Temperaturbereich
- Aufheizzeit
- Temperaturregelung

Umluft
50 °C bis 250 °C
Ca. 6 Minuten (163 °C)

- Zeiteinstellung
- Timer
- Thermostat
- Kontrollleuchte
- Inklusive

Thermostatisch
Stufenlos
0 bis 120 Minuten

- Anschlusswert
- Geräte-Anschluss
- Maße
- Gewicht

Ja
Ja
Aufheizen
1 Blech
1 Rost
2,5 kW | 230 V | 50/60 Hz
Steckerfertig
B 530 x T 495 x H 320 mm
17,5 kg

Backblech für A120880

- Maße: B 400 x T 280 x H 11 mm
- Gewicht: 0,3 kg
- GTIN: 4015613404127

A120702

UVP* 19,50 €

Backofenrost zu A120880

- Maße: B 400 x T 290 x H 20 mm
- Gewicht: 0,55 kg
- GTIN: 4015613404110

A120701

UVP* 16,50 €

Serie AT







Heißluftofen AT110

120789

UVP* 489,- €

GTIN 4015613496924



	• Material	Edelstahl
	• Material Garraum	Edelstahl
	• Maße innen	B 350 x T 290 x H 275 mm
	• Anzahl Einschübe	3
	• Format Einschübe	1/2 GN
	• Abstand zwischen den Einschüben	70 mm
	• Funktionen	Umluft
	• Temperaturbereich	50 °C bis 300 °C
	• Aufheizzeit	Ca. 3 Minuten (180 °C)
	• Temperaturregelung	Stufenlos
	• Zeiteinstellung	0 bis 120 Minuten
	• Timer	Ja
	• Anzahl Garprogramme	1
	• Anzahl Garphasen	1
	• Anzahl Motoren	1
	• Lüftergeschwindigkeit	1 Stufe
	• Kontrollleuchte	Ein/Aus
	• Eigenschaften	Aufheizen
		Doppeltürverglasung
		Abgerundete Backkammer
		Auflageschienen herausnehmbar
		Signalton nach Ablauf der Zeit
		IPX3
	• Schutzart	3 Roste
	• Inklusive	2,7 kW 230 V 50/60 Hz
	• Anschlusswert	Steckerfertig
	• Geräte-Anschluss	B 460 x T 575 x H 465 mm
	• Maße	25,5 kg
	• Gewicht	



▶ Bis zu 3 x 1/2 GN



▶ Auflageschienen herausnehmbar



▶ Doppeltürverglasung

GN Blech, 1/2 mit verstärktem Rand

- Material: CNS 18/10
- Gastronorm: 1/2 GN
- Maße: B 325 x T 265 x H 25 mm
- Gewicht: 0,7 kg
- GTIN: 4015613271750

A101190

UVP* 13,50 €

Rost 1/2 GN

- Material: CNS 18/10
- Gastronorm: 1/2 GN
- Maße: B 325 x T 265 x H 56 mm
- Gewicht: 0,52 kg
- GTIN: 4015613678696

786006

UVP* 39,- €

Heißluftofen AT90



- Material: Edelstahl
- Maße innen: B 460 x T 370 x H 350 mm
- Anzahl Einschübe: 4
- Format Einschübe: 438 x 315 mm
- Abstand zwischen den Einschüben: 70 mm
- Funktionen: Umluft
- Temperaturbereich: 50 °C bis 300 °C
- Aufheizzeit: Ca. 8 Minuten (150°C)
- Temperaturregelung: Mechanisch | Stufenlos
- Zeiteinstellung: 0 bis 120 Minuten
- Timer: Ja
- Innenbeleuchtung: Ja
- Anzahl Garprogramme: 1
- Anzahl Garphasen: 1
- Anzahl Motoren: 2
- Lüftergeschwindigkeit: 1 Stufe
- Kontrollleuchte: Ein/Aus | Aufheizen
- Eigenschaften: Doppeltürverglasung, Abgerundete Backkammer, Auflageschienen herausnehmbar, Signalton nach Ablauf der Zeit
- Schutzart: IPX3
- Inklusive: 4 Bleche
- Geräte-Anschluss: Steckerfertig
- Maße: B 595 x T 615 x H 580 mm

	Material Garraum	Anschlusswert	Gewicht	Art.-Nr.	UVP*	GTIN
Heißluftofen AT90	Emailliert	2,7 kW 230 V 50/60 Hz	38 kg	A120786	498,- €	4015613400655
Heißluftofen AT90-ST	Edelstahl	2,7 kW 230 V 50 Hz	37,4 kg	120879	535,- €	4015613717081

Heißluftofen AT90-MDI

A120796

UVP* 598,- €

GTIN 4015613712147



- Material: Edelstahl
- Material Garraum: Emailliert
- Maße innen: B 460 x T 370 x H 350 mm
- Anzahl Einschübe: 4
- Format Einschübe: 438 x 315 mm
- Abstand zwischen den Einschüben: 70 mm
- Funktionen: Umluft
- Temperaturbereich: 50 °C bis 300 °C
- Aufheizzeit: Ca. 8 Minuten (150°C)
- Temperaturregelung: Elektronisch | In 1 °C-Schritten
- Zeiteinstellung: 0 bis 120 Minuten
- Timer: Ja
- LED-Anzeige: Ja
- Innenbeleuchtung: Ja
- Anzahl Garprogramme: 1
- Anzahl Garphasen: 1
- Anzahl Motoren: 2
- Lüftergeschwindigkeit: 1 Stufe
- Kontrollleuchte: Ein/Aus | Aufheizen
- Eigenschaften: Knebel mit Digital-Anzeige für Temperatur und Zeit, Mögliche Pausierung des Garprozesses über Temperaturregler, Doppeltürverglasung, Abgerundete Backkammer, Auflageschienen herausnehmbar, Signalton nach Ablauf der Zeit
- Schutzart: IPX3
- Inklusive: 4 Bleche
- Anschlusswert: 2,7 kW | 230 V | 50 Hz
- Geräte-Anschluss: Steckerfertig
- Maße: B 595 x T 615 x H 580 mm
- Gewicht: 38,4 kg



► Knebel mit Digital-Anzeige für Temperatur und Zeit



Die voll digitale Ausführung des AT90 bietet neben den gewohnt zuverlässigen und gleichmäßigen Garprozessen eine einfache Touch-Bedienung mit Digital-Anzeige für den perfekten Überblick.



- Material: Edelstahl
- Material Garraum: Edelstahl
- Maße innen: B 460 x T 370 x H 350 mm
- Anzahl Einschübe: 4
- Format Einschübe: 438 x 315 mm
- Abstand zwischen den Einschüben: 70 mm
- Funktionen: Umluft
- Temperaturbereich: 50 °C bis 300 °C
- Aufheizzeit: Ca. 8 Minuten (150°C)
- Temperaturregelung: Elektronisch

- Zeiteinstellung: 0 bis 99 Minuten
- Timer: Ja
- LED-Anzeige: Ja
- Innenbeleuchtung: Ja
- Anzahl Garprogramme: 1
- Anzahl Garphasen: 1
- Anzahl Motoren: 2
- Lüftergeschwindigkeit: 1 Stufe
- Kontrollleuchte: Aufheizen

- Eigenschaften: Ein/Aus, Innenbeleuchtung, Timer, Abgerundete Backkammer, Auflageschienen herausnehmbar, Digital-Anzeige für Temperatur und Zeit, Doppeltürverglasung, Signalton nach Ablauf der Zeit
- Schutzart: IPX3
- Inklusive: 4 Bleche
- Anschlusswert: 2,67 kW | 230 V | 50 Hz
- Geräte-Anschluss: Steckerfertig
- Maße: B 596 x T 615 x H 575 mm
- Gewicht: 38,4 kg



- ▶ Art der Einschübe: Quer
- ▶ Format: 438 x 315 mm
- ▶ Anzahl: 4



- ▶ Auflageschienen herausnehmbar



- ▶ Doppeltürverglasung

Zubehör

Backblech 438x315x10

- Material: Aluminium
- Maße: B 438 x T 315 x H 10 mm
- Gewicht: 0,31 kg
- GTIN: 4015613658384

786004

UVP* 19,- €

Backofenrost 438x315x15

- Maße: B 438 x T 315 x H 15 mm
- Gewicht: 0,66 kg
- GTIN: 4015613658407

786005

UVP* 19,- €



Kochintelligenz zum Grillen, Braten und Backen. Vollndampf bis zu 300 Grad – die Serie AT bietet Ihnen leistungsstarke Heißluftofen-Vielfalt.



- Material: Edelstahl
- Material Garraum: Edelstahl
- Maße innen: B 460 x T 375 x H 360 mm
- Anzahl Einschübe: 4
- Format Einschübe: 438 x 315 mm
- Abstand zwischen den Einschüben: 70 mm
- Funktionen: Umluft, Grill-Funktion, Beschwadung
- Grillleistung: 2 kW
- Temperaturbereich: 50 °C bis 300 °C
- Aufheizzeit: Ca. 8 Minuten (149 °C)
- Temperaturregelung: Stufenlos
- Zeiteinstellung: 0 bis 120 Minuten
- Timer: Ja
- Innenbeleuchtung: Ja
- Anzahl Garprogramme: 1
- Anzahl Garphasen: 1
- Anzahl Motoren: 2
- Lüftergeschwindigkeit: 1 Stufe
- Wasseranschluss: 3/4"
- Kontrollleuchte: Heißluft, Grill-Funktion, Beschwadung
- Eigenschaften: Zeit, Doppeltürverglasung, Abgerundete Backkammer, Auflageschienen herausnehmbar, Signalton nach Ablauf der Zeit
- Schutzart: IPX3
- Inklusiv: 4 Bleche
- Anschlusswert: 2,7 kW | 230 V | 50/60 Hz
- Geräte-Anschluss: Steckerfertig
- Maße: B 600 x T 610 x H 580 mm
- Gewicht: 40 kg



- ▶ Bis zu 4 x 438 x 315 mm
- ▶ Mit Grill
- ▶ Mit Beschwadung
- ▶ Festwasseranschluss 3/4"



▶ Auflageschienen herausnehmbar



▶ Doppeltürverglasung

Backblech 438x315x10

- Material: Aluminium
- Maße: B 438 x T 315 x H 10 mm
- Gewicht: 0,31 kg
- GTIN: 4015613658384

786004

UVP* 19,- €

Backofenrost 438x315x15

- Maße: B 438 x T 315 x H 15 mm
- Gewicht: 0,66 kg
- GTIN: 4015613658407

786005

UVP* 19,- €

Zubehör

Backblech 433x333-ST

- Material: Edelstahl
- Rand: 4 Seiten
- Materialstärke: 0,8 mm
- Temperaturbeständig bis: 260 °C
- Maße: B 433 x T 333 x H 10 mm
- Gewicht: 1 kg
- GTIN: 4015613734644



100404

UVP* 29,- €

Backblech 433x333-SI

- Material: Aluminium
- Rand: 4 Seiten
- Materialstärke: 1,5 mm
- Silikonbeschichtung: Ja
- Temperaturbeständig bis: 260 °C
- Maße: B 433 x T 333 x H 10 mm
- Gewicht: 0,66 kg
- GTIN: 4015613734651



100405

UVP* 35,- €

Backblech 433x333-AL

- Material: Aluminium
- Rand: 4 Seiten
- Materialstärke: 1,5 mm
- Temperaturbeständig bis: 260 °C
- Maße: B 433 x T 333 x H 10 mm
- Gewicht: 0,65 kg
- GTIN: 4015613734668



100406

UVP* 21,- €

Lochblech 433x333-SI

- Material: Aluminium
- Rand: 3 Seiten
- Materialstärke: 1,5 mm
- Durchmesser Lochung: 3 mm
- Silikonbeschichtung: Ja
- Temperaturbeständig bis: 260 °C
- Maße: B 433 x T 333 x H 10 mm
- Gewicht: 0,51 kg
- GTIN: 4015613734675



100407

UVP* 28,- €

Lochblech 433x333-AL

- Material: Aluminium
- Rand: 3 Seiten
- Materialstärke: 1,5 mm
- Durchmesser Lochung: 3 mm
- Temperaturbeständig bis: 260 °C
- Maße: B 433 x T 333 x H 10 mm
- Gewicht: 0,55 kg
- GTIN: 4015613734682



100408

UVP* 18,- €

Wandbord 600x600mm, CNS

- Material: CNS 18/10
- Maße Stellfläche: B 600 x T 600 mm
- Tragfähigkeit max.: 50 kg
- Maße: B 600 x T 600 x H 155 mm
- Gewicht: 5,4 kg
- GTIN: 4015613434988



174600

UVP* 91,- €

Topfhandschuhe 300

- Material: Baumwolle 100 % (außen)
- Länge: 300 mm
- Hitzebeständig bis: 250 °C
- Waschbar: Nein
- Eigenschaften: Mit Flammschutz, Mit Aufhänger, Stoffdichte: 640 g/m²
- Maße: B 200 x T 300 x H 35 mm
- Gewicht: 0,26 kg
- GTIN: 4015613735467



A500510

UVP* 13,- €

Topfhandschuhe 370

- Material: Baumwolle 100 % (außen)
- Länge: 370 mm
- Hitzebeständig bis: 250 °C
- Waschbar: Nein
- Eigenschaften: Mit Flammschutz, Mit Aufhänger, Stoffdichte: 640 g/m²
- Maße: B 220 x T 370 x H 35 mm
- Gewicht: 0,3 kg
- GTIN: 4015613735474



A500511

UVP* 15,- €

Topfhandschuhe 420

- Material: Baumwolle 100 % (außen)
- Länge: 420 mm
- Hitzebeständig bis: 250 °C
- Waschbar: Nein
- Eigenschaften: Mit Flammschutz, Mit Aufhänger, Stoffdichte: 640 g/m²
- Maße: B 235 x T 420 x H 35 mm
- Gewicht: 0,37 kg
- GTIN: 4015613735481



A500512

UVP* 16,- €

Topfhandschuhe 600

- Material: Baumwolle 100 % (außen)
- Länge: 600 mm
- Hitzebeständig bis: 250 °C
- Waschbar: Nein
- Eigenschaften: Mit Flammschutz, Mit Aufhänger, Stoffdichte: 640 g/m²
- Maße: B 230 x T 600 x H 35 mm
- Gewicht: 0,5 kg
- GTIN: 4015613735498



A500513

UVP* 21,- €



Der AT211-MDI mit Einschüben im praktischen 1/1 GN-Format und robuster Edelstahl-Backkammer bietet die bewährten Features der AT-Serie. Für einen hohen Bedienkomfort sorgen die digitalen Knebel mit einer schnellen und unkomplizierten Regulierung von Temperatur und Zeit.

- Material: Edelstahl
- Material Garraum: Edelstahl
- Maße innen: B 565 x T 385 x H 350 mm
- Anzahl Einschübe: 4
- Format Einschübe: 1/1 GN
- Abstand zwischen den Einschüben: 70 mm
- Funktionen: Umluft
- Temperaturbereich: 50 °C bis 300 °C
- Temperaturregelung: Elektronisch

- Aufheizzeit: Ca. 12 Minuten (150°C)
- Zeiteinstellung: 0 bis 120 Minuten
- Timer: Ja
- Innenbeleuchtung: Ja
- Anzahl Garprogramme: 1
- Anzahl Garphasen: 1
- Anzahl Motoren: 2
- Lüftergeschwindigkeit: 1 Stufe
- Kontrollleuchte: Ein/Aus

- Eigenschaften:
 - Knebel mit Digital-Anzeige für Temperatur und Zeit
 - Mögliche Pausierung des Garprozesses über Temperaturregler
 - Doppeltürverglasung
 - Abgerundete Backkammer
 - Auflageschienen herausnehmbar
 - Signalton nach Ablauf der Zeit

- Schutzart: IPX3
- Inklusive: 1 Rost, 1 GN-Behälter
- Anschlusswert: 3 kW | 230 V | 50 Hz
- Geräte-Anschluss: Steckerfertig
- Maße: B 700 x T 625 x H 540 mm
- Gewicht: 42,2 kg



- ▶ Knebel mit Digital-Anzeige für Temperatur und Zeit
- ▶ Signalton nach Ablauf der Zeit



- ▶ Backbleche 1/1 GN
- Katalogseite 116

Blech 1/1GN, 20 mm

- Material: CNS 18/10
- Gastronorm: 1/1 GN
- Tiefe Behälter: 20 mm
- Stapelbar: Ja
- Verstärkter Rand: Ja
- Maße: B 530 x T 325 x H 20 mm
- Gewicht: 1,45 kg
- GTIN: 4015613271729



A101185

UVP* 21,- €

GN Rost 1/1, CNS

- Material: CNS 18/10
- Gastronorm: 1/1 GN
- Maße: B 325 x T 530 x H 10 mm
- Gewicht: 0,95 kg
- GTIN: 4016098175250

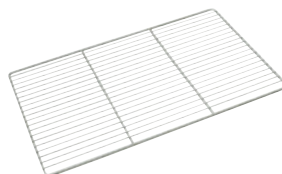

A101091

UVP* 30,- €

Kochpergament 1/1 GN

- Material: Papier
- GN-fähig: Ja
- Format je Bogen: 1/1 GN, B 530 x T 325 mm
- Bestellmengeneinheit: 1 Karton (500 Bögen)
- Maße: B 530 x T 325 x H 35 mm
- Gewicht: 3,8 kg
- GTIN: 4015613711423



150687

UVP* 39,- €



- Material
- Material Garraum
- Maße innen
- Anzahl Einschübe
- Format Einschübe
- Abstand zwischen den Einschüben
- Funktionen

Edelstahl
Edelstahl
B 700 x T 360 x H 460 mm
4
600 x 400 mm
80 mm
Umluft
Beschwadung
Reversierender Motorlauf (Lüfterräder)
50 °C bis 300 °C
Stufenlos
Ca. 8 Minuten (200 °C)
0 bis 180 Minuten
Ja
Ja
1
1
2
1 Stufe
3/4"

- Temperaturbereich
- Temperaturregelung
- Aufheizzeit
- Zeiteinstellung
- Timer
- Innenbeleuchtung
- Anzahl Garprogramme
- Anzahl Garphasen
- Anzahl Motoren
- Lüftergeschwindigkeit
- Wasseranschluss
- Kontrollleuchte

Beschwadung
Ein/Aus
Aufheizen
Doppeltürverglasung
Abgerundete Backkammer
Auflageschienen herausnehmbar
Signalton nach Ablauf der Zeit
IPX3
2 Lochbleche
2 Bleche
6,4 kW | 400 V | 50 Hz
3 NAC
B 835 x T 800 x H 570 mm
65 kg

• Eigenschaften

- Schutzart
- Inklusive

- Anschlusswert
- Geräte-Anschluss
- Maße
- Gewicht



▶ Auflageschienen herausnehmbar



▶ Doppeltürverglasung

Auflageschienen-Set rechts-links

- Anzahl Einschübe: 4
- Format Einschübe: 1/1 GN
- Maße: B 105 x T 485 x H 300 mm
- Gewicht: 0,3 kg
- GTIN: 4015613661971

780002

UVP* 61,- €



▶ Backbleche 600 x 400 mm
Katalogseite 116

Dauerbackfolien-Set 60x40

- Material: Aluminium, PTFE
- Ausgelegt für: 1.500 - 2.000 Backvorgänge, Backöfen, Heißluftöfen, Kombidämpfer, Einschübe 600 x 400 mm
- Set bestehend aus: 1 Dauerbackfolie, 1 Lochblech 600 x 400, Lochung: Ø 5 mm, 2 Befestigungsschienen
- Eigenschaften: Temperaturbeständig: -73 °C bis 260 °C, Folienstärke: 0,125 mm
- Maße: B 600 x T 400 x H 12 mm
- Gewicht: 0,95 kg
- GTIN: 4015613711386



100326

UVP* 49,- €

Dauerbackfolie DBF 60x40

- Material: PTFE
- Eigenschaften: Folienstärke: 0,125 mm, Temperaturbeständig: -73 °C bis 260 °C
- Maße: B 620 x T 390 x H 1 mm
- Gewicht: 0,06 kg
- GTIN: 4015613711393



100327

UVP* 13,50 €

Befestigungsschienen DBF 60x40

- Material: Aluminium
- Ausgelegt für: Dauerbackfolien-Set 60x40
- Set bestehend aus: 2 Befestigungsschienen
- Maße: B 17 x T 390 x H 5 mm
- Gewicht: 0,15 kg
- GTIN: 4015613711409



100328

UVP* 10,50 €

Gärschrank 823HO

116550

UVP* 1.079,- €

GTIN 4015613610917



- Material CNS 18/10
- Anzahl Einschübe 8
- Format Einschübe 2/3 GN
442 x 320 mm
- Abstand zwischen den Einschüben 75 mm
- Temperaturbereich 30 °C bis 60 °C
- Kontrollleuchte Ein/Aus
- Eigenschaften Wasserschale zur Luftbefeuchtung
- Anschlusswert 2 kW | 230 V | 50-60 Hz
- Geräte-Anschluss Steckerfertig
- Maße B 700 x T 600 x H 960 mm
- Gewicht 44 kg

Heißluftofen MF6430

121782

UVP* 1.129,- €

GTIN 4015613681757



Multifunktional bei einfacher Bedienung – Mit seinen vielen verschiedenen Gar-Funktionen bietet der Heißluftofen viele Möglichkeiten für eine perfekte Speisenzubereitung.

- Material Edelstahl
- Material Garraum Emailliert
- Maße innen B 450 x T 405 x H 380 mm
- Anzahl Einschübe 6
- Format Einschübe 440 x 375 mm
- Abstand zwischen den Einschüben 30 mm
- Funktionen Oberhitze
Unterhitze
Unterhitze mit Umluftheizung
Ober- / Unterhitze
Ober- / Unterhitze mit Lüfter
Umluft
Grill-Funktion
Grill-Funktion mit Lüfter
- Grilleistung 1,8 kW
- Temperaturbereich 25 °C bis 250 °C
- Aufheizzeit Ca. 20 Minuten (250 °C)
- Temperaturregelung Mechanisch
Stufenlos
0 bis 90 Minuten
- Zeiteinstellung Ja
- Timer Ja
- Innenbeleuchtung Ja
- Kontrollleuchte Aufheizen
Betriebsbereit
- Eigenschaften Tür mit Dreifachverglasung
Abgerundete Backkammer
Auflageschienen herausnehmbar
- Inklusive 1 Blech
1 Rost
- Anschlusswert 2,7 kW | 230 V | 50/60 Hz
- Geräte-Anschluss Steckerfertig
- Maße B 600 x T 650 x H 620 mm
- Gewicht 50,2 kg



▶ Auflageschienen herausnehmbar



▶ Deckenheizung abklappbar

Backblech MF6430

- Material: Stahlblech, Emailliert
- Maße: B 435 x T 352 x H 30 mm
- Gewicht: 1,02 kg
- GTIN: 4015613702148



206203

UVP* 37,50 €

Backofenrost MF6430

- Material: Edelstahl
- Maße: B 440 x T 375 x H 5 mm
- Gewicht: 0,79 kg
- GTIN: 4015613702155



206204

UVP* 27,50 €

Serie C



Heißluftofen C4431D

206790

UVP* 1.469,- €

GTIN 4015613652429



- Material
- Material Garraum

Edelstahl
Edelstahl
B 490 x T 400 x H 330 mm



- Maße innen
- Anzahl Einschübe

4



- Format Einschübe
- Abstand zwischen den Einschüben

442 x 325 mm
75 mm



- Funktionen

Umluft
Beschwadung
Reversierender Motorlauf (Lüfterräder)
Wrasenabzug

- Temperaturbereich
- Aufheizzeit
- Temperaturregelung
- Zeiteinstellung
- Timer
- Innenbeleuchtung
- Anzahl Garprogramme
- Anzahl Garphasen
- Anzahl Motoren
- Lüftergeschwindigkeit
- Steuerung

30 °C bis 260 °C
Ca. 15 Minuten
Stufenlos
0 bis 120 Minuten

- LED-Anzeige

Ja
Ja
99
3

- Wasseranschluss
- Eigenschaften

1
1 Stufe
Elektronisch
Knopf
Temperatur
Zeit
Beschwadung
Programm
3/4"



- Schutzart
- Inklusive
- Anschlusswert
- Geräte-Anschluss
- Maße
- Gewicht

Doppeltürverglasung
Abgerundete Backkammer
Steckerfertig
Auflageschienen herausnehmbar
IPX4
4 Bleche
3,3 kW | 230 V | 50/60 Hz
Steckerfertig
B 600 x T 720 x H 540 mm
38,4 kg

Blech Alu 442 x 325mm

- Material: Aluminium
- Maße: B 442 x T 325 x H 20 mm
- Gewicht: 0,41 kg
- GTIN: 4015613588469

206001

UVP* 23,50 €

Grillrost 442 x 325mm

- Maße: B 442 x T 325 x H 3 mm
- Gewicht: 0,71 kg
- GTIN: 4015613588476

206002

UVP* 21,50 €

Heißluftofen C5230 Beschwagung



- Material
- Material Garraum
- Funktionen



- Aufheizzeit
- Temperaturregelung
- Zeiteinstellung
- Timer
- Innenbeleuchtung
- Anzahl Garprogramme
- Anzahl Garphasen
- Lüftergeschwindigkeit
- Wasseranschluss
- Eigenschaften

- Schutzart
- Geräte-Anschluss

Edelstahl
Edelstahl
Umluft
Beschwagung
Reversierender Motorlauf (Lüfterräder)
Ca. 15 Minuten
Stufenlos
0 bis 120 Minuten
Ja
Ja
1
1
1 Stufe
3/4"
Doppeltürverglasung
Abgerundete Backkammer
Auflageschienen herausnehmbar
IPX4
3 NAC

Heißluftofen C5230 Beschwagung

- Anzahl Einschübe 5
- Format Einschübe 2/3 GN
- Abstand zwischen den Einschüben 70 mm
- Temperaturbereich 60 °C bis 280 °C
- Anzahl Motoren 1
- Kontrollleuchte Aufheizen
Beschwagung
- Inklusive 2 Bleche
- Anschlusswert 4,3 kW | 400 V | 50-60 Hz
- Maße B 700 x T 750 x H 625 mm
- Gewicht 50 kg
- GTIN 4015613585550

206782

UVP* 2.159,- €

Heißluftofen C6640 Beschwagung

- Anzahl Einschübe 6
- Format Einschübe 600 x 400 mm
- Abstand zwischen den Einschüben 80 mm
- Temperaturbereich 50 °C bis 280 °C
- Anzahl Motoren 2
- Kontrollleuchte Aufheizen
Beschwagung
Ein/Aus
- Inklusive 3 Bleche
- Anschlusswert 9,4 kW | 400 V | 50-60 Hz
- Maße B 965 x T 930 x H 820 mm
- Gewicht 98,5 kg
- GTIN 4015613585567

206797

UVP* 3.699,- €



Heißluftofen C6640 Beschwagung

Zubehör

GN Blech 2/3

- Material: CNS 18/10
- Gastronorm: 2/3 GN
- Maße: B 354 x T 325 x H 20 mm
- Gewicht: 1,15 kg
- GTIN: 4015613271781

A101195

UVP* 16,50 €

GN Rost, 2/3

- Material: CNS 18/10
- Gastronorm: 2/3 GN
- Maße: B 355 x T 325 x H 10 mm
- Gewicht: 0,79 kg
- GTIN: 4015613332123

133212

UVP* 25,- €

Rost 600 x 400, Edelstahl

- Material: Edelstahl
- Bäckereinorm: 600 x 400 mm
- Maße: B 400 x T 600 x H 8 mm
- Gewicht: 1,4 kg
- GTIN: 4015613638355

133264

UVP* 41,- €

Kombidämpfer



Kompakt Kombidämpfer, 4 x 2/3 GN

120791

UVP* 785,- €

GTIN 4015613487885



Kompakt Kombidämpfer – Die kompakte Bauweise und die 4 Einschübe im 2/3 GN-Format sorgen für optimalen Komfort und funktionsgerechtes Arbeiten.



• Material Chromnickelstahl
• Material Garraum CNS 18/10



• Anzahl Einschübe 4
• Format Einschübe 2/3 GN
• Art Einschübe Quer
• Abstand zwischen den Einschüben 65 mm
• Funktionen Dämpfen

Kombidämpfen
• Tankinhalt 1,3 Liter
• Temperaturbereich 50 °C bis 200 °C
• Temperaturregelung Stufenlos
• Zeiteinstellung 0 bis 120 Minuten
• Steuerung Elektronisch

Knebel
• Anzahl Garprogramme 4
• Anzahl Garphasen 1
• Anzahl Motoren 1
• Innenbeleuchtung Ja
• Kontrollleuchte Ja
• Inklusive 1 Rost 2/3 GN
• Anschlusswert 2,5 kW | 230 V | 50 Hz
• Geräte-Anschluss Steckerfertig
• Maße B 550 x T 545 x H 380 mm
• Gewicht 20 kg



- ▶ Bis zu 4 x 2/3 GN
- ▶ Mit Wassertank, Inhalt: 1,3 Liter

GN Blech 2/3

- Material: CNS 18/10
- Gastronorm: 2/3 GN
- Maße: B 354 x T 325 x H 20 mm
- Gewicht: 1,15 kg
- GTIN: 4015613271781

A101195

UVP* 16,50 €

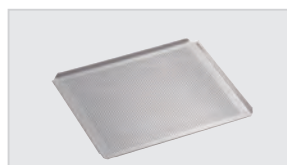

▶ Backbleche
Katalogseite 116



▶ Schockfroster
Katalogseite 283

Serie M – Die Features im Überblick

- ✓ Funktionen: Umluft, Dämpfen, Kombidämpfen, Niedertemperaturgaren, Reversierender Motorlauf (Lüfterräder), Dampferzeugung durch Direkteinspritzung
- ✓ Anzahl Garprogramme: 1
- ✓ Anzahl Garphasen: 1
- ✓ Lüftergeschwindigkeit: 2 Stufen
- ✓ Wrasenabzug: Ja
- ✓ Innenbeleuchtung: Ja
- ✓ Kerntemperaturfühler-Anschluss: Seitlich
- ✓ Wasseranschluss: 3/4"
- ✓ LED-Anzeige: Beschwädung, Kerntemperatur, Temperatur, Zeit
- ✓ Kontrollleuchte: Ein/Aus, Temperatur
- ✓ Eigenschaften: Abgerundete Backkammer, Auflageschienen herausnehmbar, Doppeltürverglasung



Kombidämpfer M5230

116612

UVP* 2.949,- €

GTIN 4015613656663



• Material



• Anzahl Einschübe



• Format Einschübe



• Art Einschübe



• Abstand zwischen den Einschüben



• Temperaturbereich



• Temperaturregelung



• Zeiteinstellung

• Inklusive

• Anschlusswert

• Geräte-Anschluss

• Maße

• Gewicht

CNS 18/10

5

2/3 GN

Quer

74 mm

50 °C bis 280 °C

Stufenlos

0 bis 120 Minuten

1 Rost 2/3 GN

1 Blech 2/3 GN

1 PVC Abflussrohr

1 Wasserzulaufschlauch

3,3 kW | 230 V | 50 Hz

Steckerfertig

B 620 x T 755 x H 635 mm

62,6 kg

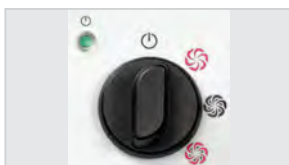

▶ Einfache Knebel-Bedienung



▶ Auflageschienen herausnehmbar



▶ Doppeltürverglasung, Innentür zur Reinigung einfach zu öffnen



▶ Wrasenabzug einfach zu regulieren

Kombidämpfer M5110, 5x1/1GN

116616

UVP* 3.929,- €

GTIN 4015613665702



- Material
- Anzahl Einschübe
- Format Einschübe

CNS 18/10
5
1/1 GN
600 x 400 mm



- Art Einschübe
- Abstand zwischen den Einschüben
- Temperaturbereich
- Temperaturregelung

Quer
74 mm
50 °C bis 280 °C



- Zeiteinstellung
- Eigenschaften

Stufenlos
0 bis 120 Minuten

- Inklusive

Steckdose (500 W) für den Anschluss einer Dunstabzugshaube
1 Blech 1/1 GN
1 Rost 1/1 GN
1 PVC Abflussrohr
1 Wasserzulaufschlauch

- Anschlusswert

6,3 kW | 400 V | 50 Hz

- Geräte-Anschluss

3 NAC

- Maße

B 890 x T 815 x H 635 mm

- Gewicht

81,8 kg

Kombidämpfer M7110, 7x1/1GN

116618

UVP* 4.959,- €

GTIN 4015613665719



- Material
- Anzahl Einschübe
- Format Einschübe

CNS 18/10
7
1/1 GN
600 x 400 mm



- Art Einschübe
- Abstand zwischen den Einschüben
- Temperaturbereich
- Temperaturregelung

Quer
74 mm
50 °C bis 280 °C



- Zeiteinstellung
- Eigenschaften

Stufenlos
0 bis 120 Minuten

- Inklusive

Steckdose (500 W) für den Anschluss einer Dunstabzugshaube
1 Blech 1/1 GN
1 Rost 1/1 GN
1 PVC Abflussrohr
1 Wasserzulaufschlauch

- Anschlusswert

9,6 kW | 400 V | 50 Hz

- Geräte-Anschluss

3 NAC

- Maße

B 890 x T 815 x H 815 mm

- Gewicht

104,2 kg

Kombidämpfer M10110, 10x1/1GN

116621

UVP* 5.659,- €

GTIN 4015613665733



- Material
- Anzahl Einschübe
- Format Einschübe

CNS 18/10
10
1/1 GN
600 x 400 mm



- Art Einschübe
- Abstand zwischen den Einschüben
- Temperaturbereich
- Temperaturregelung

Quer
74 mm
50 °C bis 280 °C



- Zeiteinstellung
- Eigenschaften

Stufenlos
0 bis 120 Minuten

- Inklusive

Steckdose (500 W) für den Anschluss einer Dunstabzugshaube
1 Blech 1/1 GN
1 Rost 1/1 GN
1 PVC Abflussrohr
1 Wasserzulaufschlauch

- Anschlusswert

12,6 kW | 400 V | 50 Hz

- Geräte-Anschluss

3 NAC

- Maße

B 890 x T 815 x H 1.015 mm

- Gewicht

118 kg

Serie E – Die Features im Überblick

- ✓ Funktionen: Umluft, Dämpfen, Kombidämpfen, Niedertemperaturgaren, Delta-T-Garen, Reversierender Motorlauf (Lüfterräder), Dampferzeugung durch Direkteinspritzung
- ✓ Anzahl Garprogramme: 99
- ✓ Anzahl Garphasen: 9
- ✓ Lüftergeschwindigkeit: 3 Stufen
- ✓ Wrasenabzug: Ja
- ✓ Innenbeleuchtung: Ja
- ✓ Kerntemperaturfühler-Anschluss: Seitlich
- ✓ Wasseranschluss: 3/4"
- ✓ LED-Anzeige: Beschwadung, Delta-T-Garen, Garphasen, Kerntemperatur, Lüftergeschwindigkeit, Programm, Temperatur, Zeit
- ✓ Eigenschaften: Abgerundete Backkammer, Auflageschienen herausnehmbar, Doppeltürverglasung



Kombidämpfer E 5230, 5x2/3GN

116524

UVP* 3.059,- €

GTIN 4015613665757



Gesunde Zubereitung mit leistungsstarker und intelligenter Ausstattung. Der Kombidämpfer mit Direkteinspritzung und seinem GN-Quereinschub, den herausnehmbaren Auflageschienen ist mehr als praktisch in der Anwendung.



- Material CNS 18/10
- Anzahl Einschübe 5
- Format Einschübe 2/3 GN
- Art Einschübe Quer
- Abstand zwischen den Einschüben 74 mm
- Temperaturbereich 50 °C bis 280 °C
- Temperaturregelung Stufenlos
- Zeiteinstellung 1 bis 999 Minuten
- Inklusive 1 Blech 2/3 GN
1 Rost 2/3 GN
1 PVC Abflussrohr
1 Wasserzulaufschlauch
- Anschlusswert 3,3 kW | 230 V | 50 Hz
- Geräte-Anschluss Steckerfertig
- Maße B 620 x T 755 x H 635 mm
- Gewicht 64,6 kg

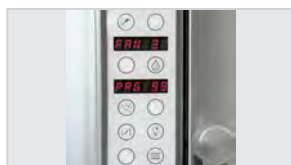

- ▶ Elektronische Steuerung mit 99 Programmen, je Programm bis zu 9 Garphasen



- ▶ Auflageschienen herausnehmbar



- ▶ Doppeltürverglasung, Innentür zur Reinigung einfach zu öffnen



- ▶ Wrasenabzug einfach zu regulieren

Kombidämpfer E 5110, 5x1/1GN

116526

UVP* 4.059,- €

GTIN 4015613665764



- Material
- Anzahl Einschübe
- Format Einschübe

CNS 18/10
5
1/1 GN
600 x 400 mm



- Art Einschübe
- Abstand zwischen den Einschüben

Quer
74 mm



- Temperaturbereich
- Temperaturregelung
- Zeiteinstellung
- Eigenschaften

50 °C bis 280 °C
Stufenlos
1 bis 999 Minuten
Steckdose (500 W) für den Anschluss einer
Dunstabzugshaube

- Inklusive

1 Blech 1/1 GN
1 Rost 1/1 GN
1 PVC Abflussrohr
1 Wasserzulaufschlauch
6,3 kW | 400 V | 50 Hz
3 NAC
B 890 x T 815 x H 635 mm
84 kg

- Anschlusswert
- Geräte-Anschluss
- Maße
- Gewicht

Kombidämpfer E 7110

116528

UVP* 5.098,- €

GTIN 4015613665771



- Material
- Anzahl Einschübe
- Format Einschübe

CNS 18/10
7
1/1 GN
600 x 400 mm



- Art Einschübe
- Abstand zwischen den Einschüben

Quer
74 mm



- Temperaturbereich
- Temperaturregelung
- Zeiteinstellung
- Eigenschaften

50 °C bis 280 °C
Stufenlos
1 bis 999 Minuten
Steckdose (500 W) für den Anschluss einer
Dunstabzugshaube

- Inklusive

1 Blech 1/1 GN
1 Rost 1/1 GN
1 PVC Abflussrohr
1 Wasserzulaufschlauch
9,6 kW | 400 V | 50 Hz
3 NAC
B 890 x T 815 x H 815 mm
103,8 kg

- Anschlusswert
- Geräte-Anschluss
- Maße
- Gewicht

Kombidämpfer E 10110, 10x1/1GN

116531

UVP* 5.919,- €

GTIN 4015613665788



- Material
- Anzahl Einschübe
- Format Einschübe

CNS 18/10
10
1/1 GN
600 x 400 mm



- Art Einschübe
- Abstand zwischen den Einschüben

Quer
74 mm



- Temperaturbereich
- Temperaturregelung
- Zeiteinstellung
- Eigenschaften

50 °C bis 280 °C
Stufenlos
1 bis 999 Minuten
Steckdose (500 W) für den Anschluss einer
Dunstabzugshaube

- Inklusive

1 Blech 1/1 GN
1 Rost 1/1 GN
1 PVC Abflussrohr
1 Wasserzulaufschlauch
12,6 kW | 400 V | 50 Hz
3 NAC
B 890 x T 815 x H 1.015 mm
117,4 kg

- Anschlusswert
- Geräte-Anschluss
- Maße
- Gewicht

Serie E RS – Die Features im Überblick

- ✓ Funktionen: Umluft, Dämpfen, Kombidämpfen, Niedertemperaturgaren, Delta-T-Garen, Reversierender Motorlauf (Lüfterräder), Dampferzeugung durch Direkteinspritzung, Automatisches 3-stufiges Reinigungssystem mit Trocknungsprogramm
- ✓ Anzahl Garprogramme: 99
- ✓ Anzahl Garphasen: 9
- ✓ Lüftergeschwindigkeit: 3 Stufen
- ✓ Wrasenabzug: Ja
- ✓ Mit Reinigungssystem: Ja
- ✓ Innenbeleuchtung: Ja
- ✓ Kerntemperaturfühler-Anschluss: Seitlich
- ✓ Wasseranschluss: 3/4"
- ✓ LED-Anzeige: Beschwadung, Delta-T-Garen, Garphasen, Kerntemperatur, Lüftergeschwindigkeit, Programm, Temperatur, Zeit
- ✓ Eigenschaften: Abgerundete Backkammer, Auflageschienen herausnehmbar, Doppeltürverglasung, Steckdose (500 W) für den Anschluss einer Dunstabzugshaube



Kombidämpfer E 5110RS

116526W

UVP* 4.689,- €

GTIN 4015613670850



Gesunde Zubereitung mit leistungsstarker und intelligenter Ausstattung. Der Kombidämpfer mit intuitiv bedienbarem Reinigungssystem ist mit seinem GN-Quereinschub, den herausnehmbaren Auflageschienen mehr als praktisch in der Anwendung.



- Material
- Anzahl Einschübe
- Format Einschübe

CNS 18/10

5

1/1 GN

600 x 400 mm

Quer

74 mm

50 °C bis 280 °C

1 bis 999 Minuten

Ja

Ab Wasserhärte von 5° d.H empfehlen wir ausdrücklich die Vorschaltung eines geeigneten Wasserenthärterers sowie ein Wasserdruck von maximal 3 bar

- Inklusive

1 Blech 1/1 GN

1 Rost 1/1 GN

1 PVC Abflussrohr

1 Wasserzulaufschlauch

1 Zulaufschlauch für Reinigungsmittel

- Anschlusswert

6,3 kW | 400 V | 50 Hz

- Maße

B 890 x T 815 x H 635 mm

- Gewicht

90,2 kg



▶ Automatisches 3-stufiges Reinigungssystem mit Trocknungsprogramm



▶ Elektronische Steuerung mit 99 Programmen, je Programm bis zu 9 Garphasen



▶ Auflageschienen herausnehmbar



▶ Doppeltürverglasung, Innentür zur Reinigung einfach zu öffnen

Kombidämpfer E 7110RS

116528W

UVP* 5.819,- €

GTIN 4015613676661



• Material

CNS 18/10



• Anzahl Einschübe

7

• Format Einschübe

1/1 GN



• Art Einschübe

Quer

• Abstand zwischen den Einschüben

74 mm



• Temperaturbereich

50 °C bis 280 °C

• Temperaturregelung

Stufenlos

• Zeiteinstellung

1 bis 999 Minuten

• Mit Reinigungssystem

Ja

• Wichtiger Hinweis

Ab Wasserhärte von 5° d.H empfehlen wir ausdrücklich die Vorschaltung eines geeigneten Wasserenthärterers sowie ein Wasserdruck von maximal 3 bar

• Inklusive

1 Blech 1/1 GN

1 Rost 1/1 GN

1 PVC Abflussrohr

1 Wasserzulaufschlauch

1 Zulaufschlauch für Reinigungsmittel

• Anschlusswert

9,6 kW | 400 V | 50 Hz

• Maße

B 890 x T 815 x H 815 mm

• Gewicht

110,8 kg

Kombidämpfer E 10110RS

116531W

UVP* 6.998,- €

GTIN 4015613690551



• Material

CNS 18/10



• Anzahl Einschübe

10

• Format Einschübe

1/1 GN



• Art Einschübe

Quer

• Abstand zwischen den Einschüben

74 mm



• Temperaturbereich

50 °C bis 280 °C

• Zeiteinstellung

1 bis 999 Minuten

• Mit Reinigungssystem

Ja

• Wichtiger Hinweis

Ab Wasserhärte von 5° d.H empfehlen wir ausdrücklich die Vorschaltung eines geeigneten Wasserenthärterers sowie ein Wasserdruck von maximal 3 bar

• Inklusive

1 Rost 1/1 GN

1 Blech 1/1 GN

1 PVC Abflussrohr

1 Wasserzulaufschlauch

1 Zulaufschlauch für Reinigungsmittel

• Anschlusswert

12,6 kW | 400 V | 50 Hz

• Maße

B 890 x T 815 x H 1.010 mm

• Gewicht

125 kg

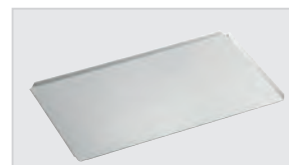

▶ Backbleche
Katalogseite 116



▶ Schockfroster
Katalogseite 283

Serie T – Die Features im Überblick

- ✓ Funktionen: Umluft, Dämpfen, Kombidämpfen, Niedertemperaturgaren, Delta-T-Garen, Dampferzeugung durch Direkteinspritzung, Reversierender Motorlauf (Lüfterräder), Automatisches 3-stufiges Reinigungssystem mit Trocknungsprogramm
- ✓ Steuerung: Touch, Drehregler
- ✓ Anzahl Garprogramme: 99
- ✓ Anzahl Garphasen: 9
- ✓ Wrasenabzug: Ja
- ✓ Lüftergeschwindigkeit: 3 Stufen
- ✓ Mit Reinigungssystem: Ja
- ✓ Innenbeleuchtung: Ja
- ✓ Kerntemperaturfühler-Anschluss: Seitlich
- ✓ Wasseranschluss: 3/4"
- ✓ Eigenschaften: Doppeltürverglasung, Auflageschienen herausnehmbar, Steckdose (500 W) für den Anschluss einer Dunstabzugshaube



Kombidämpfer T 5110RS

117552

UVP* 5.269,- €

GTIN 4015613703978



Die Kombidämpfer-Serie T steht für eine einfachste Zubereitung. Ob vorinstallierte oder selbstkonfigurierte Kochprogramme – Die Touch-Steuerung mit der intuitiven Bedienung bietet unbegrenzte Möglichkeiten. Das Gesamtpaket komplettiert der USB-Anschluss und das Reinigungssystem.



- Material: Edelstahl
- Anzahl Einschübe: 5
- Format Einschübe: 1/1 GN
600 x 400 mm
- Art Einschübe: Quer
- Abstand zwischen den Einschüben: 74 mm
- Temperaturbereich: 50 °C bis 300 °C
- Temperaturregelung: Stufenlos
- Zeiteinstellung: 0 bis 599 Minuten
- Mit Reinigungssystem: Ja
- Wichtiger Hinweis: Ab Wasserhärte von 5° d.H empfehlen wir ausdrücklich die Vorschaltung eines geeigneten Wasserenthärterers sowie ein Wasserdruck von maximal 3 bar
- Inklusive:
 - 1 Rost 1/1 GN
 - 1 Blech 1/1 GN
 - 1 PVC Abflussrohr
 - 1 Wasserzulaufschlauch
 - 1 Zulaufschlauch für Reinigungsmittel
- Auf Anfrage lieferbar
- Anschlusswert: 6,3 kW | 400 V | 50 Hz
- Geräte-Anschluss: 3 NAC
- Maße: B 875 x T 830 x H 660 mm
- Gewicht: 88,8 kg



▶ Automatisches 3-stufiges Reinigungssystem mit Trocknungsprogramm

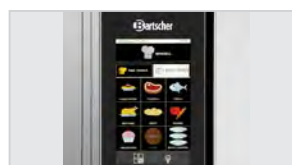

▶ Elektronische Steuerung mit 99 Programmen, je Programm bis zu 9 Garphasen



▶ Auflageschienen herausnehmbar



▶ Doppeltürverglasung
▶ Innentür zur Reinigung einfach zu öffnen

Kombidämpfer T 7110RS

117572

UVP* 6.279,- €

GTIN 4015613713342



- Material
- Anzahl Einschübe
- Format Einschübe



- Art Einschübe
- Abstand zwischen den Einschüben



- Temperaturbereich
- Temperaturregelung
- Zeiteinstellung
- Mit Reinigungssystem
- Wichtiger Hinweis

- Inklusive

- Auf Anfrage lieferbar
- Anschlusswert
- Maße
- Gewicht

Edelstahl
7
1/1 GN
600 x 400 mm
Quer
74 mm
50 °C bis 300 °C
Stufenlos
0 bis 599 Minuten
Ja
Ab Wasserhärte von 5° d.H empfehlen wir ausdrücklich die Vorschaltung eines geeigneten Wasserenthärterers sowie ein Wasserdruck von maximal 3 bar
1 Rost 1/1 GN
1 Blech 1/1 GN
1 PVC Abflussrohr
1 Wasserzulaufschlauch
1 Zulaufschlauch für Reinigungsmittel
Modell mit einer 60 Hz-Frequenz
9,6 kW | 400 V | 50 Hz
B 875 x T 830 x H 850 mm
108,6 kg

Kombidämpfer T 10110RS

117512

UVP* 7.379,- €

GTIN 4015613713359



- Material
- Anzahl Einschübe
- Format Einschübe



- Art Einschübe
- Abstand zwischen den Einschüben



- Temperaturbereich
- Temperaturregelung
- Zeiteinstellung
- Mit Reinigungssystem
- Wichtiger Hinweis

- Inklusive

- Auf Anfrage lieferbar
- Anschlusswert
- Geräte-Anschluss
- Maße
- Gewicht

Edelstahl
10
1/1 GN
600 x 400 mm
Quer
75 mm
50 °C bis 300 °C
Stufenlos
0 bis 599 Minuten
Ja
Ab Wasserhärte von 5° d.H empfehlen wir ausdrücklich die Vorschaltung eines geeigneten Wasserenthärterers sowie ein Wasserdruck von maximal 3 bar
1 Rost 1/1 GN
1 Blech 1/1 GN
1 PVC Abflussrohr
1 Wasserzulaufschlauch
1 Zulaufschlauch für Reinigungsmittel
Modell mit einer 60 Hz-Frequenz
12,6 kW | 400 V | 50 Hz
3 NAC
B 875 x T 830 x H 1.050 mm
122,2 kg

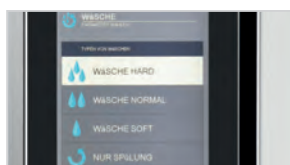

▶ Backbleche
Katalogseite 116



▶ Schockfroster
Katalogseite 283

Auflageschienen 5x 600x400, Paar

- Material: CNS 18/10
- Anzahl Einschübe: 5
- Format Einschübe: 600 x 400 mm
- Maße: B 360 x T 390 x H 60 mm
- Gewicht: 1,9 kg
- GTIN: 4015613583464

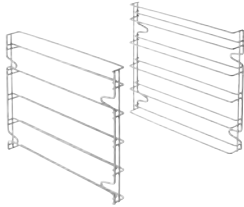

116001

UVP* 235,- €

Auflageschienen 7x 600x400, Paar

- Material: CNS 18/10
- Anzahl Einschübe: 7
- Format Einschübe: 600 x 400 mm
- Maße: B 390 x T 360 x H 60 mm
- Gewicht: 2,2 kg
- GTIN: 4015613583471

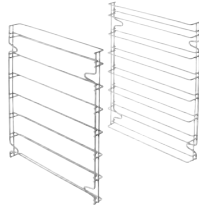

116002

UVP* 325,- €

Auflageschienen 10x 600x400, Paar

- Material: CNS 18/10
- Anzahl Einschübe: 10
- Format Einschübe: 600 x 400 mm
- Maße: B 725 x T 390 x H 60 mm
- Gewicht: 4,15 kg
- GTIN: 4015613583488



116003

UVP* 372,- €

Kerntemperaturfühler Set+Halterung

- Set bestehend aus: 1 Kerntemperaturfühler, 1 Halterung
- Material Temperaturfühler: Edelstahl
- Länge Kabel: 1,8 m
- Maße: B 180 x T 265 x H 25 mm
- Gewicht: 0,57 kg
- GTIN: 4015613595139



116009

UVP* 219,- €

Kombidämpfer-Handbrause

- Material: Kunststoff, Metall
- Länge Schlauch: 2 m
- Wasseranschluss: 1/2"
- Eigenschaften: Absperrventil für Festwasseranschluss 1/2"
- Inklusive: 1 Halterung
- Maße: B 2.160 x T 75 x H 30 mm
- Gewicht: 1 kg
- GTIN: 4015613587189



116005

UVP* 189,- €

Kombidämpfer-Beschwadungskit

- Material: Kunststoff, Metall
- Set bestehend aus: 1 Kunststoffkanister (5 Liter), 1 Pumpe, 1 Verbindungsschlauch: Kanister - Pumpe (150 cm), 1 Verbindungsschlauch: Pumpe - Beschwadungsrohr (80 cm), Installationsmaterial
- Maße: B 325 x T 260 x H 140 mm
- Gewicht: 0,98 kg
- GTIN: 4015613595146



116011

UVP* 179,- €

Druckminderer für Dämpfer

- Material: Messing, Verchromt
- Anschluss: 3/4"
- Wasserdruck: 1 - 6 bar (voreingestellt auf 3 bar)
- Eingangsdruck max.: 16 bar
- Betriebstemperatur max.: 65 °C
- Maße: B 95 x T 75 x H 50 mm
- Gewicht: 0,4 kg
- GTIN: 4015613468617



533051

UVP* 53,- €

Kombidämpfer-Reiniger RS-5L

- Ausgelegt für: Kombidämpfer mit Reinigungssystem, Serie E RS
- Bestellmengeneinheit: 1 Kanister
- Inhalt: 5 Liter
- Ausführung: Flüssig
- Ph-Wert: 13
- HACCP-konform: Ja
- Chlorfrei: Ja
- Phosphatfrei: Nein
- Anwendung: Entfettungskonzentrat für selbstreinigende Kombidämpfer
- Wichtiger Hinweis: Nur für professionelle Verwendung
- Maße: B 195 x T 150 x H 252 mm
- Gewicht: 5 kg
- GTIN: 4015613685250



116299

UVP* 35,- €

Kombidämpferreiniger F10L

- Ausgelegt für: Kombidämpfer mit automatischem Dosiersystem
- Bestellmengeneinheit: 1 Kanister
- Inhalt: 10 Liter
- Ausführung: Flüssig
- Ph-Wert: 14
- HACCP-konform: Ja
- Chlorfrei: Ja
- Phosphatfrei: Ja
- Anwendung: Automatische Dosierung aus Kanister, Automatische Dosierung aus Reinigertank, Dosierung erfolgt nach ordnungsgemäßem Anschließen automatisch
- Wichtiger Hinweis: Ausschließlich in Deutschland und Österreich erhältlich
- Maße: B 234 x T 187 x H 305 mm
- Gewicht: 10 kg
- GTIN: 4015613731919



173079

UVP* 98,- €

Zubehör

Kombidämpfer-Verbindungsset "M,E+T"

- Material: Edelstahl
- Maße Rahmen: B 876 x T 622 x H 114 mm
- Set bestehend aus: 1 Rahmen, 1 Rohr und Halblech für Wrasenabzug, 1 Verbindungsschlauch, 4 Füße, Befestigungsschellen, Schrauben
- Kombinationsmöglichkeiten: 5 x 1/1 GN auf 5 x 1/1 GN, 5 x 1/1 GN auf 7 x 1/1 GN
- Maße: B 876 x T 622 x H 114 mm
- Gewicht: 9,2 kg
- GTIN: 4015613607078

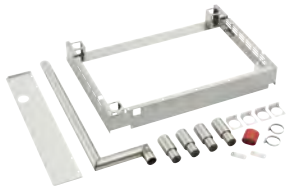

116012

UVP* 609,- €

Unterbau zum Kombidämpfer 2/3 GN

- Material: Chromnickelstahl
- Grundboden: Ja
- Füße höhenverstellbar: Nein
- Maße: B 570 x T 515 x H 741 mm
- Gewicht: 10,6 kg
- GTIN: 4015613610641



115075

UVP* 309,- €

Untergestell KD "M/E/T" 1/1

- Material: CNS 18/10
- Anzahl Einschübe: 10
- Format Einschübe: 1/1 GN
- Art Einschübe: Längs
- Füße höhenverstellbar: Ja
- Höhenverstellbar: 741 mm bis 790 mm
- Maße: B 850 x T 700 x H 741 mm
- Gewicht: 25 kg
- GTIN: 4015613602486



115069

UVP* 619,- €

Untergestell ME 10E11640

- Material: CNS 18/10
- Anzahl Einschübe: 10
- Format Einschübe: 1/1 GN, 600 x 400 mm
- Art Einschübe: Längs
- Füße höhenverstellbar: Ja
- Höhenverstellbar: 745 mm bis 790 mm
- Maße: B 950 x T 700 x H 745 mm
- Gewicht: 24 kg
- GTIN: 4015613682051



115079

UVP* 879,- €

Untergestell für Dämpfer, 6X 1/1 GN

- Material: Chromnickelstahl
- Anzahl Einschübe: 6
- Format Einschübe: 1/1 GN
- Art Einschübe: Längs
- Füße höhenverstellbar: Ja
- Höhenverstellbar: 400 mm bis 450 mm
- Maße: B 850 x T 700 x H 400 mm
- Gewicht: 14,2 kg
- GTIN: 4015613617589



115071

UVP* 579,- €

Abzugshaube für Kombidämpfer M,E+T

- Material: Chromnickelstahl
- Material Filter: Edelstahl
- Anzahl Filter: 2
- Anzahl Gebläsemotoren/Abluftausgänge: 1
- Motorleistung: 100 m³/h bis 540 m³/h
- Ein-/Ausschalter: Ja
- Anschlusswert: 0,1 kW | 230 V | 50 Hz
- Maße: B 900 x T 875 x H 230 mm
- Gewicht: 25 kg
- GTIN: 4015613620503



116016

UVP* 1.729,- €

Kondensationshaube "M,E+T" 370

- Material: Edelstahl
- Material Filter: Edelstahl
- Anzahl Filter: 2
- Anzahl Gebläsemotoren/Abluftausgänge: 1
- Regulierung Gebläse: Manuell, Stufenlos, Knebel
- Motorleistung: 800 m³/h bis 1500 m³/h
- Ein-/Ausschalter: Ja
- Inklusive: Anschlussmaterial, Befestigungsmaterial
- Anschlusswert: 0,37 kW | 230 V | 50/60 Hz
- Maße: B 870 x T 950 x H 300 mm
- Gewicht: 31,6 kg
- GTIN: 4015613702773



116019

UVP* 2.759,- €

Serie D – Die Features im Überblick

- ✓ Funktionen: Umluft, Dämpfen, Kombidämpfen, Niedertemperaturgaren, Delta-T-Garen, Regenerationsprogramm, Schnellabkühlung
- ✓ Anzahl Garprogramme: 99
- ✓ Anzahl Garphasen: 9
- ✓ Lüftergeschwindigkeit: 3 Stufen
- ✓ Innenbeleuchtung: Ja
- ✓ Kerntemperaturfühler-Anschluss: Frontal
- ✓ USB-Anschluss: Frontal
- ✓ Wasseranschluss: 3/4"
- ✓ LED-Anzeige: Beschwadung, Garphasen, Kerntemperatur, Lüftergeschwindigkeit, Programm, Temperatur, Zeit
- ✓ Eigenschaften: Doppeltürverglasung, Auflageschienen herausnehmbar, Steckdose (500 W) für den Anschluss einer Dunstabzugshaube



Kombidämpfer Kompakt D 6110

117261

UVP* 5.409,- €

GTIN 4015613623689



• Material

Chromnickelstahl



• Anzahl Einschübe

6



• Format Einschübe

1/1 GN



• Art Einschübe

Längs



• Abstand zwischen den Einschüben

60 mm



• Temperaturbereich

50 °C bis 280 °C

• Temperaturregelung

Stufenlos

• Zeiteinstellung

1 bis 120 Minuten

• Inklusive

1 Rost 1/1 GN

1 Blech 1/1 GN

Fettfilter

1 PVC Abflussrohr

1 Wasserzulaufschlauch

Kombidämpfer mit Türanschlag rechts

• Auf Anfrage lieferbar

• Anschlusswert

6,9 kW | 400 V | 50/60 Hz

• Geräte-Anschluss

3 NAC

• Maße

B 520 x T 850 x H 770 mm

• Gewicht

72 kg



- ▶ Elektronische Steuerung mit 99 Programmen, je Programm bis zu 9 Garphasen



- ▶ Doppeltürverglasung, Innentür zur Reinigung einfach zu öffnen



- ▶ Wrasenabzug einfach zu regulieren



- ▶ USB-Anschluss, frontal



- Material
- Anzahl Einschübe
- Format Einschübe
- Art Einschübe
- Abstand zwischen den Einschüben
- Temperaturbereich
- Temperaturregelung
- Zeiteinstellung
- Inklusive

- Auf Anfrage lieferbar
- Anschlusswert
- Geräte-Anschluss
- Maße
- Gewicht

Chromnickelstahl
 10
 1/1 GN
 Längs
 60 mm
 50 °C bis 280 °C
 Stufenlos
 0 bis 120 Minuten
 1 Blech 1/1 GN
 1 Rost 1/1 GN
 Fettfilter
 1 PVC Abflussrohr
 1 Wasserzulaufschlauch
 Kombidämpfer mit Türanschlag rechts
 13,8 kW | 400 V | 50/60 Hz
 3 NAC
 B 520 x T 850 x H 1.010 mm
 92,2 kg

Zubehör

Kerntemperaturfühler Set+Halterung

- Set bestehend aus: 1 Kerntemperaturfühler, 1 Halterung
- Material Temperaturfühler: Edelstahl
- Länge Kabel: 1,8 m
- Maße: B 180 x T 265 x H 25 mm
- Gewicht: 0,57 kg
- GTIN: 4015613595139



116009

UVP* 219,- €

Kombidämpfer-Handbrause

- Material: Kunststoff, Metall
- Länge Schlauch: 2 m
- Eigenschaften: Absperrventil für Festwasseranschluss 1/2"
- Inklusive: 1 Halterung
- Maße: B 2.160 x T 775 x H 30 mm
- Gewicht: 1 kg
- GTIN: 4015613587189



116005

UVP* 189,- €

Druckminderer für Dämpfer

- Material: Messing, Verchromt
- Anschluss: 3/4"
- Wasserdruck: 1 - 6 bar (voreingestellt auf 3 bar)
- Eingangsdruck max.: 16 bar
- Betriebstemperatur max.: 65 °C
- Maße: B 95 x T 75 x H 50 mm
- Gewicht: 0,4 kg
- GTIN: 4015613468617



533051

UVP* 53,- €

Verbindungsset KD "Kompakt D"

- Material: Edelstahl
- Maße Rahmen: B 525 x T 735 x H 75 mm
- Set bestehend aus: 1 Rahmen, 4 Füße, 1 Rohr und Halteblech für Wrasenabzug, 1 Verbindungsschlauch, Befestigungsschellen, Schrauben
- Kombinationsmöglichkeiten: 6 x 1/1 GN auf 6 x 1/1 GN, 6 x 1/1 GN auf 10 x 1/1 GN
- Maße: B 525 x T 735 x H 75 mm
- Gewicht: 4,8 kg
- GTIN: 4015613632452



117100

UVP* 295,- €

Untergestell für Dämpfer, 5X1/1 GN

- Material: Chromnickelstahl
- Anzahl Einschübe: 5
- Format Einschübe: 1/1 GN
- Art Einschübe: Längs
- Füße höhenverstellbar: Ja
- Höhenverstellbar: 735 mm bis 780 mm
- Maße: B 550 x T 700 x H 741 mm
- Gewicht: 14,2 kg
- GTIN: 4015613627090



115076

UVP* 509,- €

Kondensationshaube "Kompakt" 300

- Material: Edelstahl
- Material Filter: Edelstahl
- Regulierung Gebläse: Automatisch, sensorgesteuert
- Eigenschaften: Labyrinth-Filter
- Inklusive: Abflussschlauch, 320 mm
- Anschlusswert: 0,3 kW | 230 V | 50/60 Hz
- Maße: B 520 x T 1.040 x H 300 mm
- Gewicht: 28,4 kg
- GTIN: 4015613671031



117002

UVP* 3.059,- €

Backblech 600x400-AL

- Material: Aluminium
- Bäckereinorm: 600 x 400 mm
- Rand: 3 Seiten
- Materialstärke: 1,5 mm
- Temperaturbeständig bis: 260 °C
- Maße: B 600 x T 400 x H 20 mm
- Gewicht: 1,1 kg
- GTIN: 4015613734699



100412

UVP* 25,- €

Lochblech 600x400-AL

- Material: Aluminium
- Bäckereinorm: 600 x 400 mm
- Rand: 3 Seiten
- Materialstärke: 1,5 mm
- Durchmesser Lochung: 3 mm
- Temperaturbeständig bis: 260 °C
- Maße: B 600 x T 400 x H 20 mm
- Gewicht: 0,88 kg
- GTIN: 4015613734705



100413

UVP* 25,- €

Lochblech 600x400-SI

- Material: Aluminium
- Bäckereinorm: 600 x 400 mm
- Rand: 3 Seiten
- Materialstärke: 1,5 mm
- Durchmesser Lochung: 3 mm
- Silikonbeschichtung: Ja
- Temperaturbeständig bis: 260 °C
- Maße: B 600 x T 400 x H 15 mm
- Gewicht: 0,89 kg
- GTIN: 4015613734712



100416

UVP* 42,- €

Dauerbackfolien-Set 60x40

- Set bestehend aus: 1 Dauerbackfolie, 1 Lochblech 600 x 400, Lochung: Ø 5 mm, 2 Befestigungsschienen
- Material: Aluminium, PTFE
- Ausgelegt für: 1.500 - 2.000 Backvorgänge, Backöfen, Heißluftöfen, Kombidämpfer, Einschübe 600 x 400 mm
- Eigenschaften: Temperaturbeständig: -73 °C bis 260 °C, Folienstärke: 0,125 mm
- Maße: B 600 x T 400 x H 12 mm
- Gewicht: 0,95 kg
- GTIN: 4015613711386



100326

UVP* 49,- €

Dauerbackfolie DBF 60x40

- Material: PTFE
- Eigenschaften: Folienstärke: 0,125 mm, Temperaturbeständig: -73 °C bis 260 °C
- Maße: B 620 x T 390 x H 1 mm
- Gewicht: 0,06 kg
- GTIN: 4015613711393



100327

UVP* 13,50 €

Befestigungsschienen DBF 60x40

- Set bestehend aus: 2 Befestigungsschienen
- Material: Aluminium
- Ausgelegt für: Dauerbackfolien-Set 60x40
- Maße: B 17 x T 390 x H 5 mm
- Gewicht: 0,15 kg
- GTIN: 4015613711409



100328

UVP* 10,50 €

Fettpfanne 600 x 400

- Material: Edelstahl
- Bäckereinorm: 600 x 400 mm
- Maße: B 605 x T 405 x H 45 mm
- Gewicht: 2,8 kg
- GTIN: 4015613658414



525782

UVP* 98,- €

Rost 600 x 400, Edelstahl

- Material: Edelstahl
- Bäckereinorm: 600 x 400 mm
- Maße: B 400 x T 600 x H 8 mm
- Gewicht: 1,4 kg
- GTIN: 4015613638355

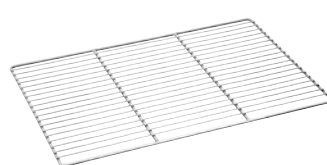

133264

UVP* 41,- €

Lochblech 2/3-AL

- Material: Aluminium
- Gastronorm: 2/3 GN
- Rand: 4 Seiten, Umschlag
- Materialstärke: 1,5 mm
- Durchmesser Lochung: 3 mm
- Temperaturbeständig bis: 260 °C
- Maße: B 354 x T 325 x H 10 mm
- Gewicht: 0,41 kg
- GTIN: 4015613734729



100417

UVP* 15,- €

Lochblech 2/3-SI

- Material: Aluminium
- Gastronorm: 2/3 GN
- Rand: 4 Seiten, Umschlag
- Materialstärke: 1,5 mm
- Durchmesser Lochung: 3 mm
- Silikonbeschichtung: Ja
- Temperaturbeständig bis: 260 °C
- Maße: B 354 x T 325 x H 10 mm
- Gewicht: 0,41 kg
- GTIN: 4015613734736



100425

UVP* 24,- €

Backblech 1/1-AL

- Material: Aluminium
- Gastronorm: 1/1 GN
- Rand: 4 Seiten, Umschlag
- Materialstärke: 1,5 mm
- Temperaturbeständig bis: 260 °C
- Maße: B 530 x T 325 x H 10 mm
- Gewicht: 0,69 kg
- GTIN: 4015613734743



100426

UVP* 18,- €

Lochblech 1/1-AL

- Material: Aluminium
- Gastronorm: 1/1 GN
- Rand: 4 Seiten, Umschlag
- Materialstärke: 1,5 mm
- Durchmesser Lochung: 3 mm
- Temperaturbeständig bis: 260 °C
- Maße: B 530 x T 325 x H 10 mm
- Gewicht: 0,53 kg
- GTIN: 4015613734750



100427

UVP* 18,- €

Zubehör

Lochblech 1/1-SI

- Material: Aluminium
- Gastronorm: 1/1 GN
- Rand: 4 Seiten, Umschlag
- Materialstärke: 1,5 mm
- Durchmesser Lochung: 3 mm
- Silikonbeschichtung: Ja
- Temperaturbeständig bis: 260 °C
- Maße: B 530 x T 325 x H 10 mm
- Gewicht: 0,55 kg
- GTIN: 4015613734767

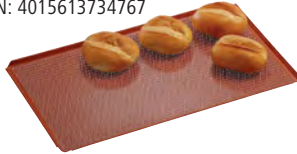

100428

UVP* 29,- €

Grillplatte 5300

- Material: Aluminiumguss
- Gastronorm: 1/1 GN
- Ausführung Bratfläche: Rautiert
- Mit Safrinne: Ja
- Maße: B 530 x T 325 x H 15 mm
- Gewicht: 2,8 kg
- GTIN: 4015613660783



106576

UVP* 149,- €

Kochpergament 1/1 GN

- Material: Papier
- GN-fähig: Ja
- Format je Bogen: 1/1 GN, B 530 x T 325 mm
- Bestellmengeneinheit: 1 Karton (500 Bögen)
- Maße: B 530 x T 325 x H 35 mm
- Gewicht: 3,55 kg
- GTIN: 4015613711423



150687

UVP* 39,- €

Backtrennspray 500ml DS

- Ausgelegt zum: Einfetten von Formen, Blechen, Pfannen und Waffeleisen
- Material: 100 % pflanzliche Öle
- Inhalt / Dose: 500 ml
- Bestellmengeneinheit: 1 Karton (6 Dosen)
- Maße: B 65 x T 65 x H 240 mm
- Gewicht: 0,47 kg
- GTIN: 4015613498515



173060

UVP* 42,30 €

Niedertemperaturgarer 1,2kW

120792

UVP* 1.579,- €

GTIN 4015613525822



- ▶ COOK-Funktion
- ▶ Niedertemperaturgaren bis max. 110 °C
- ▶ HOLD-Funktion
- ▶ Temperaturgenaues Warmhalten
- ▶ Kerntemperaturfühler



Garen und Warmhalten in Kombination – Schonende Zubereitung durch gleichmäßige, von allen Seiten auf das Gargut einwirkende Wärme.



• Material Edeldstahl

• Anzahl Einschübe 3



• Format Einschübe 1/1 GN
600 x 400 mm

• Art Einschübe Längs

• Abstand zwischen den Einschüben 80 mm

• Funktionen Niedertemperaturgaren

HOLD-Funktion - zum temperaturgenauen Warmhalten

COOK-Funktion - für Niedertemperaturgaren bis max. 110 °C

30 °C bis 110 °C

Stufenlos

Elektronisch

• Digital-Anzeige Ja

• Kontrollleuchte Aufheizen

Ein/Aus

Temperatur

Kerntemperatur

Garen

Warmhalten

Links

Ja

Ja

Abgerundete Backkammer

Steckerfertig

Auflageschienen herausnehmbar

1 Kerntemperaturfühler

1 Paar Auflageschienen für Bleche 600 x 400

1,2 kW | 230 V | 50 Hz

• Maße B 505 x T 715 x H 415 mm

• Gewicht 27,3 kg

• Inklusive

• Anschlusswert

• Maße

• Gewicht



Die kompakte Alternative zum herkömmlichen Sous-Vide-Garer – Mit den passenden Töpfen ist der handliche Sous-Vide-Stick flexibel an vielen Orten einsetzbar und somit ideal für den mobilen Einsatz.

- Material: Edelstahl, Kunststoff
- Ausgelegt für: Töpfe, Tiefe: min. 190 mm; Wassermenge max.: 15 Liter
- Temperaturbereich: 20 °C bis 95 °C
- Temperaturregelung: Elektronisch, in 0,5 °C-Stufen
- Zeiteinstellung: 1 Minute – 59 Stunden und 59 Minuten
- Intervalle Zeiteinstellung: 1 Minute(n)
- Steuerung: Elektronisch
- Digital-Anzeige: Ja
- Timer: Ja
- Trockenlaufschutz: Ja
- Eigenschaften: Memory-Funktion; Signalton nach Ablauf der Zeit
- Anschlusswert: 1,3 kW | 220-240 V | 50/60 Hz
- Maße: B 68 x T 135 x H 375 mm
- Gewicht: 1,1 kg

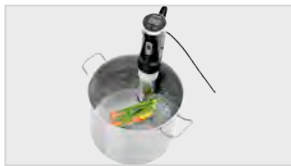

- ▶ Ideal für den mobilen Einsatz
- ▶ Mit dem passenden Topf ist der Sous-Vide-Stick an vielen Orten flexibel einsetzbar



- ▶ Timer
- ▶ Zeiteinstellung: 1 Minute bis 59 Stunden und 59 Minuten
- ▶ Memory-Funktion
- ▶ Signalton bei Ablauf der Zeit

Sous-Vide-Garer SV G16L



Punktgenau, schonend und geschmacksecht – Mit der individuellen Zeit- und Temperatureinstellung lässt sich der Garpunkt exakt bestimmen.

- Material: Edelstahl
- Anzahl Becken: 1
- Temperaturbereich: 25 °C bis 90 °C
- Temperaturregelung: In 0,1 °C-Stufen
- Zeiteinstellung: 0 Minuten - 99 Stunden
- Intervalle Zeiteinstellung: 1 Minute(n)
- Steuerung: Elektronisch
- Timer: Ja
- Digital-Anzeige: Ja
- Trockenlaufschutz: Ja
- Eigenschaften: Memory-Funktion mit 5 Speicherplätzen; Programmierbare Zeiteinstellung in 1-Minuten-Schritten; Akustischer Timer
- Anschlusswert: 2 kW | 220-240 V | 50 Hz



- ▶ In der Ruhe liegt der Geschmack
- ▶ Zeiteinstellung: 0 Minuten - 99 Stunden



- ▶ Memory-Funktion mit 5 Speicherplätzen
- ▶ Programmierbare Zeiteinstellung
- ▶ Akustischer Timer

	Beckeninhalt	Maße Becken	Maße	Gewicht	Art.-Nr.	UVP*	GTIN
Sous-Vide-Garer SV G16L	16 Liter	B 300 x T 330 x H 200 mm	B 345 x T 400 x H 317 mm	7,5 kg	115131	465,- €	4015613675008
Sous-Vide-Garer SV G25L	25 Liter	B 300 x T 500 x H 200 mm	B 345 x T 575 x H 317 mm	9,5 kg	115130	589,- €	4015613674988

Salamander 500-1Z

A1515001

UVP* 269,- €

GTIN 4015613371832



- Material
- Anzahl Heizzonen
- Anzahl Heizelemente
- Wärmequelle
- Maße Grillrost
- Grillrost höhenverstellbar
- Manuelle Zeiteinstellung
- Energieregulung
- Kontrollleuchte
- Fettauffangbehälter
- Inklusive
- Anschlusswert
- Geräte-Anschluss
- Maße
- Gewicht

Chromnickelstahl
1
1
Strahlungsheizkörper
B 447 x T 250 mm
Ja
Ja
Simmerstat
Aufheizen
Ja
1 Rost
2 kW | 230 V | 50 Hz
Steckerfertig
B 630 x T 320 x H 290 mm
14,6 kg

Salamander 400-1Z

100524

UVP* 398,- €

GTIN 4015613370057



- Material
- Anzahl Heizzonen
- Anzahl Heizelemente
- Wärmequelle
- Maße Grillrost
- Grillrost höhenverstellbar
- Manuelle Zeiteinstellung
- Energieregulung
- Kontrollleuchte
- Fettauffangbehälter
- Inklusive
- Anschlusswert
- Geräte-Anschluss
- Maße
- Gewicht

CNS 18/10
1
1
Infrarot-Strahlungsheizkörper "Incoloy"
B 430 x T 305 mm
Ja
Nein
Simmerstat
Aufheizen
Ein/Aus
Ja
1 Rost
2,2 kW | 230 V | 50 Hz
Steckerfertig
B 597 x T 368 x H 365 mm
13,8 kg

Salamander 700-2Z II

100532

UVP* 459,- €

GTIN 4015613709369



- Material
- Anzahl Heizzonen
- Heizzonen getrennt regelbar
- Anzahl Heizelemente
- Wärmequelle
- Temperaturbereich bis
- Lichte Höhe
- Maße Grillrost
- Grillrost höhenverstellbar
- Manuelle Zeiteinstellung
- Energieregulung
- Kontrollleuchte
- Fettauffangbehälter
- Inklusive
- Anschlusswert
- Geräte-Anschluss
- Maße
- Gewicht

Edelstahl
2
Ja
2
Strahlungsheizkörper
250 °C
285 mm
B 705 x T 320 mm
Ja
Nein
Simmerstat
Aufheizen
Ja
1 Rost
2 Griffe (für ein einfaches Entnehmen des Rostes)
4,4 kW | 400 V | 50 Hz
3 NAC
B 910 x T 375 x H 425 mm
29,5 kg

Salamander 600-2Z

100528

UVP* 698,- €

GTIN 4015613390925



- Material CNS 18/10
- Anzahl Heizzonen 2
- Heizzonen getrennt regelbar Ja
- Anzahl Heizelemente 2
- Wärmequelle Infrarot-Strahlungsheizkörper "Incoloy"
- Maße Grillrost B 640 x T 300 mm
- Grillrost höhenverstellbar Ja
- Manuelle Zeiteinstellung Nein
- Energieregulierung Simmerstat
- Kontrollleuchte Aufheizen
- Ein/Aus
- Simmerstat
- Fettauffangbehälter Ja
- Inklusive 1 Rost
- Anschlusswert 4,4 kW | 400 V | 50 Hz
- Geräte-Anschluss 3 NAC
- Maße B 878 x T 500 x H 370 mm
- Gewicht 21,4 kg

Lift-Salamander 500-1Z

151510

UVP* 679,- €

GTIN 4015613385570



- Material Edelstahl
- Anzahl Heizzonen 1
- Anzahl Heizelemente 1
- Heizelement höhenverstellbar Ja
- Wärmequelle Strahlungsheizkörper
- Maße Grillrost B 445 x T 325 mm
- Grillrost höhenverstellbar Nein
- Manuelle Zeiteinstellung Nein
- Energieregulierung Simmerstat
- Kontrollleuchte Aufheizen
- Ein/Aus
- Fettauffangbehälter Ja
- Inklusive 1 Rost
- Anschlusswert 2,8 kW | 230 V | 50/60 Hz
- Geräte-Anschluss Steckerfertig
- Maße B 470 x T 525 x H 535 mm
- Gewicht 38,8 kg

Lift-Salamander 600-2Z

151512

UVP* 798,- €

GTIN 4015613680163



Ideales Einstiegsmodell mit der praktischen Lift-Funktion. Der Salamander überzeugt durch die einfache Bedienung der beiden Heizzonen und den effektiven Strahlungsheizkörpern.

- Material Edelstahl
- Anzahl Heizzonen 2
- Heizzonen getrennt regelbar Ja
- Anzahl Heizelemente 2
- Heizelement höhenverstellbar Ja
- Lichte Höhe 65 - 210 mm
- Wärmequelle Strahlungsheizkörper
- Maße Grillrost B 590 x T 320 mm
- Grillrost höhenverstellbar Nein
- Energieregulierung Simmerstat
- Leistungsregulierung Stufenlos
- Dauerbetrieb
- 400 °C
- Manuelle Zeiteinstellung Nein
- Kontrollleuchte Aufheizen
- Betriebsbereit
- Fettauffangbehälter Ja
- Anschlusswert 4 kW | 400 V | 50 Hz
- Geräte-Anschluss 2 NAC
- Maße B 600 x T 540 x H 530 mm
- Gewicht 47,7 kg



▶ Salamander mit 2 Heizzonen



▶ Mit praktischer Lift-Funktion
▶ Lichte Höhe: 65 - 210 mm

HI-LIGHT-Salamander



Hi-Light-Lift-Salamander "Premium"

101547

UVP* 3.169,- €

GTIN 4015613634883



• Material

Edelstahl

• Anzahl Heizzonen

3



• Heizzonen getrennt regelbar

Ja

• Anzahl Heizelemente

3



• Heizelement höhenverstellbar

Ja

• Wärmequelle

Infrarot-Strahlungsheizkörper

• Heizflächen-Einstellung

Voll oder reduziert

• Maße Grillrost

B 572 x T 358 mm

• Steuerung

HI-TOUCH

• Digital-Anzeige

Ja

• Warmhaltefunktion

Ja

• Automatische Einschaltfunktion

Ja

• Einstellbare Programme

3

• Manuelle Zeiteinstellung

Ja

• Kontrollleuchte

Ein/Aus

Zeit

• Fettauffangbehälter

Ja

• Inklusive

1 Rost

1 Konsole zur Wandbefestigung

• Anschlusswert

4,5 kW | 400 V | 50 Hz

• Geräte-Anschluss

3 NAC

• Maße

B 585 x T 600 x H 515 mm

• Gewicht

61,4 kg



► Automatische Einschaltfunktion



► Höhenverstellbares Heizelement

Hi-Light-Lift-Salamander 400-2Z

101552

UVP* 2.079,- €

GTIN 4015613634890



- Material
- Anzahl Heizzonen
- Heizzonen getrennt regelbar
- Anzahl Heizelemente
- Heizelement höhenverstellbar
- Wärmequelle
- Maße Grillrost
- Grillrost höhenverstellbar
- Steuerung

- Digital-Anzeige
- Manuelle Zeiteinstellung
- Kontrollleuchte
- Fettauffangbehälter
- Inklusive

- Anschlusswert
- Geräte-Anschluss
- Maße
- Gewicht

Edelstahl
2
Ja
2
Ja
Infrarot-Strahlungsheizkörper
B 400 x T 304 mm
Nein
Knebel
Elektronisch
Ja
Ja
Ein/Aus
Ja
1 Rost
1 Konsole zur Wandbefestigung
3 kW | 230 V | 50/60 Hz
Steckerfertig
B 400 x T 570 x H 515 mm
41 kg

Hi-Light-Salamander 600-2Z

101548

UVP* 2.198,- €

GTIN 4015613634906



- Material
- Anzahl Heizzonen
- Heizzonen getrennt regelbar
- Anzahl Heizelemente
- Wärmequelle
- Maße Grillrost
- Grillrost höhenverstellbar
- Steuerung

- Digital-Anzeige
- Warmhaltefunktion
- Manuelle Zeiteinstellung
- Kontrollleuchte
- Fettauffangbehälter
- Eigenschaften

- Inklusive
- Anschlusswert
- Geräte-Anschluss
- Maße
- Gewicht

Edelstahl
2
Ja
3
Infrarot-Strahlungsheizkörper
B 572 x T 358 mm
Ja
Knebel
Elektronisch
Ja
Ja
Ja
Ein/Aus
Ja
Herausziehbarer Griff
Lichtes Maß zwischen Rost und Heizelement: 125 mm / 175 mm
Verstellbar in 2 Positionen
1 Rost
1 Konsole zur Wandbefestigung
4,5 kW | 380-400 V | 50/60 Hz
3 NAC
B 590 x T 550 x H 515 mm
40,2 kg



- ▶ Grillrost höhenverstellbar, 2 Positionen
- ▶ Herausziehbarer Griff

Hi-Light-Lift-Salamander 600-2Z

101546

UVP* 2.729,- €

GTIN 4015613634913



▶ 3 Heizelemente
▶ Warmhaltefunktion



▶ Höhenverstellbares Heizelement



- Material
- Anzahl Heizzonen
- Heizzonen getrennt regelbar
- Anzahl Heizelemente
- Heizelement höhenverstellbar
- Wärmequelle
- Maße Grillrost
- Steuerung

- Digital-Anzeige
- Warmhaltefunktion
- Manuelle Zeiteinstellung
- Kontrollleuchte
- Fettauffangbehälter
- Inklusive

- Anschlusswert
- Geräte-Anschluss
- Maße
- Gewicht

Edelstahl
2
Ja
3
Ja
Infrarot-Strahlungsheizkörper
B 572 x T 358 mm
Elektronisch
Knebel
Ja
Ja
Ja
Ein/Aus
Ja
1 Rost
1 Konsole zur Wandbefestigung
4,5 kW | 380-400 V | 50/60 Hz
3 NAC
B 580 x T 590 x H 515 mm
59,4 kg

Hi-Light-Lift-Salamander 700-2Z

101554

UVP* 2.949,- €

GTIN 4015613634920



- Material
- Anzahl Heizzonen
- Heizzonen getrennt regelbar
- Anzahl Heizelemente
- Heizelement höhenverstellbar
- Wärmequelle
- Maße Grillrost
- Steuerung

- Digital-Anzeige
- Manuelle Zeiteinstellung
- Kontrollleuchte
- Fettauffangbehälter
- Inklusive

- Anschlusswert
- Geräte-Anschluss
- Maße
- Gewicht

Edelstahl
2
Ja
4
Ja
Infrarot-Strahlungsheizkörper
B 737 x T 355 mm
Elektronisch
Knebel
Ja
Ja
Ein/Aus
Ja
1 Rost
1 Konsole zur Wandbefestigung
6 kW | 380-400 V | 50/60 Hz
3 NAC
B 745 x T 590 x H 515 mm
70,6 kg

DIE SERIE IM VERGLEICH

	Anzahl Heizzonen	Anzahl Heizelemente	Heizzonen getrennt regelbar	Heizelement höhenverstellbar	Automatische Einschaltfunktion	Warmhaltefunktion	Manuelle Zeiteinstellung	Grillrost höhenverstellbar
101547	3	3	✓	✓	✓	✓	✓	-
101552	2	2	✓	✓	-	-	✓	-
101548	2	3	✓	-	-	✓	✓	✓
101546	2	3	✓	✓	-	✓	✓	-
101554	2	4	✓	✓	-	-	✓	-

PIZZA | PASTA

Damit auch auf den Tellern Ihrer Gäste alles „Bella Italia“ ist, bekommen Sie hier die Technik zur Zubereitung köstlicher Pasta-Gerichte und herrlich knuspriger Pizzateige: Ob Pasta oder Pizza – tutti perfetto!



Teigausrollmaschine FI/32N, 0,37 kW

101932

UVP* 1.509,- €

GTIN 4015613620138



- Material
- Teigdurchmesser bis max.
- Rollenlänge
- Teigstärkeneinstellung
- Teiggewicht von
- Teiggewicht bis
- Anschlusswert
- Maße
- Gewicht



CNS 18/10
300 mm
320 mm
0,3 mm bis 5,5 mm
80 g
210 g
0,37 kW | 230 V | 50 Hz
B 490 x T 510 x H 655 mm
36 kg

Teigausrollmaschine FI/42N, 0,37 kW

101937

UVP* 1.669,- €

GTIN 4015613620145



- Material
- Teigdurchmesser bis max.
- Rollenlänge
- Teigstärkeneinstellung
- Teiggewicht von
- Teiggewicht bis
- Anschlusswert
- Maße
- Gewicht



CNS 18/10
400 mm
420 mm
0,3 mm bis 5,5 mm
210 g
700 g
0,37 kW | 230 V | 50 Hz
B 590 x T 510 x H 775 mm
44 kg

Pizzaofen ST350 TR

203515

UVP* 385,- €

GTIN 4015613690070



Pizzaofen in kompakter Edelstahlausführung mit geringer Aufheizzeit. Ideal für kleinere Produktionsmengen frischer oder gefrorener Pizzen und Flammkuchen. Für ein einfaches Handling ist der Ofenrost mit Tür und Griff verbunden.



- Material
- Material Backkammer
- Backofen-Funktionen
- Ober- / Unterhitze getrennt regelbar
- Temperaturbereich
- Pizza-Aufnahmefähigkeit
- Maße innen
- Timer
- Innenbeleuchtung
- Eigenschaften
- Anschlusswert
- Maße
- Gewicht

Edelstahl
Edelstahl
Ober- /Unterhitze
Nein
50 °C bis 300 °C
1 Pizza Ø 34 cm
B 350 x T 345 x H 70 mm
Ja
Nein
Pizzarost (Maße: B 340 x T 335 x H 5 mm),
fest verbunden mit Ofentür und Griff
Timer: Wahlweise 0 - 15 Minuten oder
Dauerbetrieb
Signalton nach Ablauf der Zeit
Aufheizzeit: 10 Minuten
Krümelschublade, herausnehmbar
1,75 kW | 230 V | 50/60 Hz
B 500 x T 420 x H 215 mm
14,55 kg



- ▶ Pizzarost
- ▶ Maße: B 340 x T 335 x H 5 mm



- ▶ Krümelschublade, herausnehmbar

Pizzaofen Mini 1, 1 Backkammer

203510

UVP* 435,- €

GTIN 4015613494074



- Material
- Material Backkammer
- Backofen-Funktionen
- Ober- / Unterhitze getrennt regelbar
- Temperaturbereich
- Pizza-Aufnahmefähigkeit
- Maße innen
- Timer
- Innenbeleuchtung
- Thermostatische Analogkontrolle
- Eigenschaften
- Anschlusswert
- Maße
- Gewicht

Edelstahl
 Boden aus hitzebeständigem Stein
 Ober- /Unterhitze
 Nein
 50 °C bis 300 °C
 1 Pizza Ø 35 cm
 B 410 x T 370 x H 90 mm
 Ja
 Ja
 Ja
 Timer: Wahlweise 0 - 15 Minuten oder Dauerbetrieb
 2 kW | 230 V | 50 Hz
 B 545 x T 500 x H 230 mm
 18,8 kg

Pizzaofen Mini 2, 2 Backkammern

203500

UVP* 635,- €

GTIN 4015613491714



- Material
- Material Backkammer
- Backofen-Funktionen
- Ober- / Unterhitze getrennt regelbar
- Temperaturbereich
- Pizza-Aufnahmefähigkeit
- Maße innen
- Timer
- Innenbeleuchtung
- Thermostatische Analogkontrolle
- Eigenschaften
- Anschlusswert
- Maße
- Gewicht

Edelstahl
 Boden aus hitzebeständigem Stein
 Ober- /Unterhitze
 Nein
 50 °C bis 300 °C
 2 Pizzen Ø 35 cm (2 x 1 Pizza)
 B 410 x T 370 x H 90 mm
 Ja
 Ja
 Ja
 Timer: Wahlweise 0 - 15 Minuten oder Dauerbetrieb
 2,7 kW | 230 V | 50 Hz
 B 545 x T 500 x H 380 mm
 27,7 kg

Pizzaofen "Mini Plus"

203530

UVP* 655,- €

GTIN 4015613581095



- Material
- Material Backkammer
- Backofen-Funktionen
- Ober- / Unterhitze getrennt regelbar
- Temperaturbereich
- Pizza-Aufnahmefähigkeit
- Maße innen
- Timer
- Innenbeleuchtung
- Thermostatische Analogkontrolle
- Anschlusswert
- Maße
- Gewicht

Edelstahl
 Boden aus hitzebeständigem Stein
 Ober- /Unterhitze
 Ja
 50 °C bis 400 °C
 1 Pizza Ø 35 cm
 B 410 x T 370 x H 90 mm
 Ja
 Ja
 Ja
 2 kW | 230 V | 50 Hz
 B 575 x T 525 x H 270 mm
 27,2 kg

Pizzabackofen "Mini Plus 2"

203535

UVP* 1.179,- €

GTIN 4015613647593



- Material
- Material Backkammer
- Backofen-Funktionen
- Ober- / Unterhitze getrennt regelbar
- Temperaturbereich
- Pizza-Aufnahmefähigkeit
- Maße innen
- Timer
- Innenbeleuchtung
- Thermostatische Analogkontrolle
- Anschlusswert
- Maße
- Gewicht

Edelstahl
Boden aus hitzebeständigem Stein
Ober- /Unterhitze
Ja
50 °C bis 400 °C
2 Pizzen Ø 35 cm (2 x 1 Pizza)
B 410 x T 370 x H 90 mm
Ja
Ja
Ja
3,4 kW | 230 V | 50 Hz
B 570 x T 550 x H 475 mm
41,8 kg

Durchlaufpizzaofen 3550TB10

2002200

UVP* 1.069,- €

GTIN 4015613685243



Pizza und Snacks am laufenden Band: Mit dem Durchlaufpizzaofen gelingen Pizzen, belegte Baguettes oder auch Toasts.

- Material
- Material Backkammer
- Backofen-Funktionen
- Ober- / Unterhitze getrennt regelbar
- Temperaturbereich
- Pizza-Aufnahmefähigkeit
- Maße innen
- Ausführung Transportband
- Bandgeschwindigkeit
- Timer
- Innenbeleuchtung
- Thermostatische Analogkontrolle
- Anschlusswert
- Maße
- Gewicht

Edelstahl
Edelstahl
Ober- /Unterhitze
Ja
70 °C bis 250 °C
Max. Ø 32 cm
B 355 x T 770 x H 85 mm
Gitter
Regelbar in 10 Stufen
Durchlaufzeit: Ca. 2 bis 12 Minuten
Nein
Nein
Nein
3,5 kW | 230 V | 50 Hz
B 472 x T 1.045 x H 395 mm
23,2 kg



- ▶ 1 Backkammer
- ▶ Material: Edelstahl
- ▶ Innenmaße: B 355 x T 770 x H 85 mm



- ▶ Pizza-Aufnahmefähigkeit: Max. Ø 32 cm



- ▶ Durchlaufzeit: Ca. 2 bis 12 Minuten

Pizza-Backblech 290-R

- Material: Stahl, Beschichtet
- Ausführung: Rund, Boden gelocht, Antihafbeschichtung (Xynflon), Verstärkter Rand
- Pizza-Durchmesser: 290 mm
- Eigenschaften: Spülmaschinengeeignet bis 70 °C
- Maße: B 325 x T 325 x H 10 mm
- Gewicht: 0,26 kg
- GTIN: 4015613720357



100925

UVP* 7,- €

Pizzaofen CT 100

2002010

UVP* 998,- €

GTIN 4015613437781



- Material
- Material Backkammer
- Backofen-Funktionen
- Ober- / Unterhitze getrennt regelbar
- Temperaturbereich
- Pizza-Aufnahmefähigkeit
- Maße innen
- Timer
- Innenbeleuchtung
- Thermostatische Analogkontrolle
- Isolierung
- Anschlusswert
- Geräte-Anschluss
- Maße
- Gewicht

Stahlblech
Lackiert
Backstein aus feuerbeständigem Stein
Aluminium
Ober- /Unterhitze
Ja
50 °C bis 400 °C
4 Pizzen Ø 30 cm
B 610 x T 610 x H 140 mm
Nein
Ja
Nein
Glaswolle
4,2 kW | 380 V | 50 Hz
3 NAC
B 890 x T 860 x H 430 mm
65,6 kg

Pizzaofen CT 200

2002020

UVP* 1.729,- €

GTIN 4015613437798



- Material
- Material Backkammer
- Backofen-Funktionen
- Ober- / Unterhitze getrennt regelbar
- Temperaturbereich
- Pizza-Aufnahmefähigkeit
- Maße innen
- Timer
- Innenbeleuchtung
- Thermostatische Analogkontrolle
- Isolierung
- Anschlusswert
- Geräte-Anschluss
- Maße
- Gewicht

Stahlblech
Lackiert
Backstein aus feuerbeständigem Stein
Aluminium
Ober- /Unterhitze
Ja
50 °C bis 400 °C
8 Pizzen Ø 30 cm (2 x 4 Pizzen)
B 610 x T 610 x H 140 mm
Nein
Ja
Nein
Glaswolle
8,4 kW | 380 V | 50 Hz
3 NAC
B 890 x T 860 x H 760 mm
112,3 kg

Zubehör

Unterbau zu Pizzaofen

- Material: Chromnickelstahl
- Grundboden: Ja
- Füße höhenverstellbar: Nein
- Maße: B 895 x T 735 x H 900 mm
- Gewicht: 15 kg
- GTIN: 4015613602455



200319

UVP* 369,- €

Pizzaschaufel Alu

- Material: Aluminium
- Maße Schaufel: B 280 x T 280 mm
- Länge Stiel: 1000 mm
- Maße: B 280 x T 50 x H 1.333 mm
- Gewicht: 2 kg
- GTIN: 4015613527949



100927

UVP* 61,- €

Pizzaschneider

- Material: Chromnickelstahl, Kunststoff, Edelstahl
- Durchmesser Messer: 100 mm
- Maße: B 100 x T 22 x H 230 mm
- Gewicht: 0,2 kg
- GTIN: 4015613527956



100928

UVP* 28,- €

Serie NT



Pizzaofen NT 501

2002018

UVP* 1.019,- €

GTIN 4015613640990



• Material

Stahlblech

Lackiert



• Material Backkammer

Backstein aus feuerbeständigem Stein

• Backofen-Funktionen

Ober- /Unterhitze



• Ober- / Unterhitze getrennt regelbar

Ja

• Temperaturbereich

85 °C bis 450 °C

• Pizza-Aufnahmefähigkeit

4 Pizzen Ø 25 cm

• Maße innen

B 505 x T 530 x H 110 mm

• Timer

Nein

• Innenbeleuchtung

Ja

• Thermostatische Analogkontrolle

Nein

• Isolierung

Innenisolierung mit Steinwolle

• Anschlusswert

4 kW | 400 V | 50 Hz

• Geräte-Anschluss

2 NAC

• Maße

B 800 x T 750 x H 360 mm

• Gewicht

44,6 kg

Pizzaofen NT 502

2002028

UVP* 1.369,- €

GTIN 4015613641003



• Material

Stahlblech

Lackiert



• Material Backkammer

Backstein aus feuerbeständigem Stein

• Backofen-Funktionen

Ober- /Unterhitze



• Ober- / Unterhitze getrennt regelbar

Nein

• Temperaturbereich

85 °C bis 450 °C

• Pizza-Aufnahmefähigkeit

8 Pizzen Ø 25 cm (2 x 4 Pizzen)

• Maße innen

B 505 x T 530 x H 110 mm

• Timer

Nein

• Innenbeleuchtung

Ja

• Thermostatische Analogkontrolle

Nein

• Isolierung

Innenisolierung mit Steinwolle

• Anschlusswert

6 kW | 400 V | 50 Hz

• Geräte-Anschluss

3 NAC

• Maße

B 800 x T 750 x H 510 mm

• Gewicht

63 kg

Pizzaofen NT 621

2002088

UVP* 1.219,- €

GTIN 4015613641010



- Material
- Material Backkammer
- Backofen-Funktionen
- Ober- / Unterhitze getrennt regelbar
- Temperaturbereich
- Pizza-Aufnahmefähigkeit
- Maße innen
- Timer
- Innenbeleuchtung
- Thermostatische Analogkontrolle
- Isolierung
- Anschlusswert
- Geräte-Anschluss
- Maße
- Gewicht

Stahlblech
Lackiert
Backstein aus feuerbeständigem Stein
Ober- /Unterhitze
Ja
85 °C bis 450 °C
4 Pizzen Ø 30 cm
B 605 x T 630 x H 140 mm
Nein
Ja
Ja
Innenisolierung mit Steinwolle
5 kW | 400 V | 50 Hz
2 NAC
B 885 x T 790 x H 400 mm
59,6 kg

Pizzaofen NT 622

2002095

UVP* 1.879,- €

GTIN 4015613641027



- Material
- Material Backkammer
- Backofen-Funktionen
- Ober- / Unterhitze getrennt regelbar
- Temperaturbereich
- Pizza-Aufnahmefähigkeit
- Maße innen
- Timer
- Innenbeleuchtung
- Thermostatische Analogkontrolle
- Isolierung
- Anschlusswert
- Geräte-Anschluss
- Maße
- Gewicht

Stahlblech
Lackiert
Backstein aus feuerbeständigem Stein
Ober- /Unterhitze
Ja
85 °C bis 450 °C
8 Pizzen Ø 30 cm (2 x 4 Pizzen)
B 605 x T 630 x H 140 mm
Nein
Ja
Ja
Innenisolierung mit Steinwolle
10 kW | 400 V | 50 Hz
3 NAC
B 885 x T 790 x H 710 mm
102,8 kg

Pizzaofen NT 622VS

2002094

UVP* 2.279,- €

GTIN 4015613674018



- Material
- Material Backkammer
- Backofen-Funktionen
- Ober- / Unterhitze getrennt regelbar
- Temperaturbereich
- Pizza-Aufnahmefähigkeit
- Maße innen
- Timer
- Innenbeleuchtung
- Thermostatische Analogkontrolle
- Isolierung
- Anschlusswert
- Geräte-Anschluss
- Maße
- Gewicht

Stahlblech
Lackiert
Vollschamotte
Ober- /Unterhitze
Ja
85 °C bis 450 °C
8 Pizzen Ø 30 cm (2 x 4 Pizzen)
B 620 x T 620 x H 140 mm
Nein
Ja
Ja
Innenisolierung mit Steinwolle
10 kW | 400 V | 50/60 Hz
3 NAC
B 930 x T 835 x H 730 mm
151,6 kg

Pizzaofen NT 901

2002101

UVP* 1.398,- €

GTIN 4015613641041



• Material

Stahlblech



• Material Backkammer

Lackiert

• Backofen-Funktionen

Backstein aus feuerbeständigem Stein



• Ober- / Unterhitze getrennt regelbar

Ober- /Unterhitze

• Temperaturbereich

Ja

• Pizza-Aufnahmefähigkeit

85 °C bis 450 °C

• Maße innen

6 Pizzen Ø 30 cm

• Timer

B 910 x T 610 x H 140 mm

• Innenbeleuchtung

Nein

• Thermostatische Analogkontrolle

Ja

• Isolierung

Ja

Innenisolierung mit Steinwolle

• Anschlusswert

6 kW | 400 V | 50 Hz

• Geräte-Anschluss

3 NAC

• Maße

B 1.190 x T 780 x H 395 mm

• Gewicht

80,3 kg

Pizzaofen NT 921

2002121

UVP* 2.329,- €

GTIN 4015613641058



• Material

Stahlblech



• Material Backkammer

Lackiert



• Backofen-Funktionen

Backstein aus feuerbeständigem Stein

• Ober- / Unterhitze getrennt regelbar

Ober- /Unterhitze

• Temperaturbereich

Ja

85 °C bis 450 °C

• Pizza-Aufnahmefähigkeit

12 Pizzen Ø 30 cm (2 x 6 Pizzen)

• Maße innen

B 910 x T 610 x H 140 mm

• Timer

Nein

• Innenbeleuchtung

Ja

• Thermostatische Analogkontrolle

Ja

• Isolierung

Innenisolierung mit Steinwolle

• Anschlusswert

12 kW | 400 V | 50 Hz

• Geräte-Anschluss

3 NAC

• Maße

B 1.190 x T 780 x H 710 mm

• Gewicht

141,8 kg

Zubehör

Unterbau zu Pizzaofen NT501N

- Material: Chromnickelstahl
- Grundboden: Ja
- Füße höhenverstellbar: Nein
- Maße: B 760 x T 610 x H 900 mm
- Gewicht: 14,6 kg
- GTIN: 4015613602424



200316

UVP* 329,- €

Unterbau zu Pizzaofen NT601N

- Material: Chromnickelstahl
- Grundboden: Ja
- Füße höhenverstellbar: Nein
- Maße: B 840 x T 670 x H 900 mm
- Gewicht: 15,9 kg
- GTIN: 4015613602431



200317

UVP* 355,- €

Unterbau zu Pizzaofen NT901N

- Material: Chromnickelstahl
- Füße höhenverstellbar: Ja
- Höhenverstellbar: 850 mm bis 900 mm
- Maße: B 1.150 x T 665 x H 900 mm
- Gewicht: 19,5 kg
- GTIN: 4015613602448



200318

UVP* 465,- €

Pizzaschaufel Alu

- Material: Aluminium
- Maße Schaufel: B 280 x T 280 mm
- Länge Stiel: 1000 mm
- Maße: B 280 x T 50 x H 1.333 mm
- Gewicht: 2 kg
- GTIN: 4015613527949

100927

UVP* 61,- €

Pizzaschneider

- Material: Chromnickelstahl, Kunststoff, Edelstahl
- Durchmesser Messer: 100 mm
- Maße: B 100 x T 22 x H 230 mm
- Gewicht: 0,2 kg
- GTIN: 4015613527956

100928

UVP* 28,- €

Pizzaofen ET 105, 1BK 1050x1050

2002150

UVP* 2.229,- €

GTIN 4015613545028



- Material
CNS 18/10
Verzinkt
Stahlblech
Lackiert
- Material Backkammer
Boden aus hitzebeständigem Stein
- Backofen-Funktionen
Ober- /Unterhitze
Ja
- Ober- / Unterhitze getrennt regelbar
Ja
- Temperaturbereich
50 °C bis 450 °C
- Pizza-Aufnahmefähigkeit
9 Pizzen Ø 33 cm
- Maße innen
B 1050 x T 1050 x H 150 mm
- Timer
Nein
- Innenbeleuchtung
Ja
- Thermostatische Analogkontrolle
Ja
- Isolierung
Innenisolierung mit Steinwolle
- Anschlusswert
12 kW | 400 V | 50 Hz
- Geräte-Anschluss
3 NAC
- Maße
B 1.310 x T 1.270 x H 420 mm
- Gewicht
143 kg

Pizzaofen ET 205, 2BK 1050x1050

2002170

UVP* 3.498,- €

GTIN 4015613545035



- Material
CNS 18/10
Verzinkt
Stahlblech
Lackiert
- Material Backkammer
Boden aus hitzebeständigem Stein
- Backofen-Funktionen
Ober- /Unterhitze
Ja
- Ober- / Unterhitze getrennt regelbar
Ja
- Pizza-Aufnahmefähigkeit
18 Pizzen Ø 33 cm (2 x 9 Pizzen)
- Temperaturbereich
50 °C bis 450 °C
- Maße innen
B 1050 x T 1050 x H 150 mm
- Timer
Nein
- Innenbeleuchtung
Ja
- Thermostatische Analogkontrolle
Ja
- Isolierung
Innenisolierung mit Steinwolle
- Anschlusswert
24 kW | 400 V | 50 Hz
- Geräte-Anschluss
3 NAC
- Maße
B 1.310 x T 1.270 x H 760 mm
- Gewicht
247 kg

Zubehör

Unterbau zu Pizzaofen ET105 / 205

- Material: Stahlblech, Lackiert
- Grundboden: Ja
- Füße höhenverstellbar: Nein
- Maße: B 1.320 x T 1.150 x H 965 mm
- Gewicht: 43 kg
- GTIN: 4015613552989



2002165

UVP* 579,- €

Pizzaschaufel Alu

- Material: Aluminium
- Maße Schaufel: B 280 x T 280 mm
- Länge Stiel: 1000 mm
- Maße: B 280 x T 50 x H 1.333 mm
- Gewicht: 2 kg
- GTIN: 4015613527949



100927

UVP* 61,- €

Pizzaschneider

- Material: Chromnickelstahl, Kunststoff, Edelstahl
- Durchmesser Messer: 100 mm
- Maße: B 100 x T 22 x H 230 mm
- Gewicht: 0,2 kg
- GTIN: 4015613527956



100928

UVP* 28,- €

Nudelkocher 1 Korb, 7L, TG

132260

UVP* 395,- €

GTIN 4015613584171



- Material
- Betriebsart
- Beckeninhalt
- Anzahl Becken
- Maße Becken
- Anzahl Körbe
- Maße Korb
- Füße höhenverstellbar
- Temperaturbereich bis
- Anschlusswert
- Maße
- Gewicht

Edelstahl
Elektro
7 Liter
1
B 240 x T 300 x H 200 mm
1
B 210 x T 235 x H 100 mm
Nein
110 °C
3,4 kW | 230 V | 50 Hz
B 305 x T 410 x H 315 mm
6,75 kg

Zubehör

Korb klein zu Nudelkocher 132260

- Inhalt: 1,86 Liter
- Maße Korb: B 100 x T 138 x H 135 mm
- Maße: B 100 x T 200 x H 310 mm
- Gewicht: 0,29 kg
- GTIN: 4015613584225



132261

UVP* 39,- €

Korb gross zu Nudelkocher 132260

- Inhalt: 4,93 Liter
- Maße Korb: B 210 x T 235 x H 100 mm
- Maße: B 210 x T 430 x H 205 mm
- Gewicht: 0,69 kg
- GTIN: 4015613585666



132262

UVP* 89,- €

Pastamaschine 1,5Kg

101971

UVP* 1.629,- €

GTIN 4015613584843



Köstliche Nudeln in all ihrer Vielfalt. Die Pasta Maschine von Bartscher hilft Ihnen bei der Herstellung und bereitet für Sie mühelos die köstlichen italienischen Teigwaren in vielen Variationen zu.

- Material
- Produktion max.
- Fassungsvermögen
- Eigenschaften
- Nicht im Lieferumfang enthalten
- Wichtiger Hinweis
- Anschlusswert
- Maße
- Gewicht

Beschichtet
Kratzfest
3 kg / Std.
1,5 kg
Behälter und Knethaken aus CNS 18/10
Mikroschalter am Behälterdeckel
Schraube aus Messing mit Bronzelegierung
Zum Kneten und Ausrollen von 12
verschiedenen Pastasorten
Matrizen für Pasta
Verschlusskappe
Verschlusskappe wird zum Verschließen
des Auswurfs während der Teigproduktion
benötigt
0,3 kW | 230 V | 50 Hz
B 250 x T 480 x H 460 mm
17,7 kg

Zubehör

Verschlusskappe

- Material: Bronze
- Maße: B 55 x T 55 x H 9 mm
- Gewicht: 0,18 kg
- GTIN: 4015613584997



101986

UVP* 59,- €



▶ Matrizen für Pasta
Katalogseite 134

Pasta Matrize für Caserecce 9x5mm

- Material: Bronze
- Pasta-Art: Caserecce
- Pasta-Größe: 9 x 5 mm
- Maße: B 55 x T 55 x H 10 mm
- Gewicht: 0,14 kg
- GTIN: 4015613584850



101972

UVP* 59,- €

Pasta Matrize für Fusilli Ø9mm

- Material: Bronze
- Pasta-Art: Fusilli
- Pasta-Größe: Ø 9 mm
- Maße: B 55 x T 55 x H 10 mm
- Gewicht: 0,14 kg
- GTIN: 4015613584867



101973

UVP* 59,- €

Pasta Matrize für Pappardelle 16mm

- Material: Bronze
- Pasta-Art: Pappardelle
- Pasta-Größe: 16 mm
- Maße: B 55 x T 55 x H 10 mm
- Gewicht: 0,16 kg
- GTIN: 4015613584874



101974

UVP* 59,- €

Pasta Matrize für Gnocchi Ø12mm

- Material: Bronze
- Pasta-Art: Gnocchi
- Pasta-Größe: Ø 12 mm
- Maße: B 55 x T 55 x H 10 mm
- Gewicht: 0,17 kg
- GTIN: 4015613584881



101975

UVP* 59,- €

Pasta Matrize für Cap. Dangelo Ø1mm

- Material: Bronze
- Pasta-Art: Capelli d'angelo
- Pasta-Größe: Ø 1 mm
- Maße: B 55 x T 55 x H 10 mm
- Gewicht: 0,16 kg
- GTIN: 4015613584911



101978

UVP* 59,- €

Pasta Matrize für Spaghetti Ø2mm

- Material: Bronze
- Pasta-Art: Spaghetti
- Pasta-Größe: Ø 2 mm
- Maße: B 55 x T 55 x H 10 mm
- Gewicht: 0,16 kg
- GTIN: 4015613584928



101979

UVP* 59,- €

Pasta Matrize für Spaghetti 2x2mm

- Material: Bronze
- Pasta-Art: Spaghetti alla chitarra
- Pasta-Größe: 2 x 2 mm
- Maße: B 55 x T 55 x H 10 mm
- Gewicht: 0,17 kg
- GTIN: 4015613584935



101980

UVP* 59,- €

Pasta Matrize für Taglionini 3mm

- Material: Bronze
- Pasta-Art: Tagliolini
- Pasta-Größe: 3 mm
- Maße: B 55 x T 55 x H 10 mm
- Gewicht: 0,15 kg
- GTIN: 4015613584942



101981

UVP* 59,- €

Pasta Matrize für Fettuccine 8mm

- Material: Bronze
- Pasta-Art: Fettuccine
- Pasta-Größe: 8 mm
- Maße: B 55 x T 55 x H 10 mm
- Gewicht: 0,15 kg
- GTIN: 4015613584959



101982

UVP* 59,- €

Pasta Matrize für Sfoglia 135mm

- Material: Bronze
- Pasta-Art: Pasta sfoglia
- Pasta-Größe: 135 mm
- Maße: B 55 x T 55 x H 40 mm
- Gewicht: 0,41 kg
- GTIN: 4015613584966



101983

UVP* 79,- €

Pasta Matrize für Cannellone Ø25mm

- Material: Bronze
- Pasta-Art: Cannelloni
- Pasta-Größe: Ø 25 mm
- Maße: B 55 x T 55 x H 10 mm
- Gewicht: 0,15 kg
- GTIN: 4015613584973



101984

UVP* 59,- €

Pasta Matrize für Bigoli Ø3mm

- Material: Bronze
- Pasta-Art: Bigoli
- Pasta-Größe: Ø 3 mm
- Maße: B 55 x T 55 x H 10 mm
- Gewicht: 0,16 kg
- GTIN: 4015613584980



101985

UVP* 59,- €

SNACK | IMBISS

Imbiss-Klassiker wie Currywurst, Pommes & Co. erfreuen sich ungebrochener Beliebtheit. Entsprechend wird im Alltag die Technik dazu intensiv genutzt. Von Grillplatten, Kontaktgrills über Fritteusen bis hin zum Currywurstschneider – hier werden Sie fündig.



Fritteuse PETIT

165103

UVP* 53,- €

GTIN 4015613447223



• Material

Edelstahl
Kunststoff



• Anzahl Becken

1

• Beckeninhalt

3 Liter



• Maße Becken

B 170 x T 320 x H 148 mm

• Anzahl Körbe

1

• Korbinhalt

2,5 Liter

• Maße Korb

B 145 x T 240 x H 80 mm

• Temperaturbereich

130 °C bis 190 °C

• Sicherheitsthermostat

Ja

• Inklusive

1 Korb

1 Deckel

• Anschlusswert

2 kW | 230 V | 50 Hz

• Maße

B 210 x T 530 x H 240 mm

• Gewicht

2,5 kg

Fritteuse MINI II

A165110

UVP* 71,- €

GTIN 4015613392271



• Material

Edelstahl
Kunststoff



• Anzahl Becken

1

• Beckeninhalt

4 Liter



• Maße Becken

B 170 x T 316 x H 180 mm

• Anzahl Körbe

1

• Korbinhalt

3,6 Liter

• Maße Korb

B 145 x T 245 x H 110 mm

• Temperaturbereich

60 °C bis 190 °C

• Sicherheitsthermostat

Ja

• Inklusive

1 Korb

1 Deckel

• Anschlusswert

2,2 kW | 230 V | 50-60 Hz

• Maße

B 205 x T 540 x H 280 mm

• Gewicht

3 kg

Fritteuse MINI III

A165112

UVP* 137,- €

GTIN 4015613392288



• Material

Edelstahl
Kunststoff



• Anzahl Becken

2

• Beckeninhalt

4 Liter



• Maße Becken

B 170 x T 316 x H 180 mm

• Anzahl Körbe

2

• Korbinhalt

3,6 Liter

• Maße Korb

B 145 x T 245 x H 110 mm

• Temperaturbereich

60 °C bis 190 °C

• Sicherheitsthermostat

Ja

• Inklusive

2 Körbe

2 Deckel

• Wichtiger Hinweis

2 getrennte Steckdosen erforderlich

• Anschlusswert

4,4 kW | 230 V | 50-60 Hz

• Maße

B 400 x T 540 x H 280 mm

• Gewicht

5,5 kg

Zubehör

Fritteusenkorb PETIT 3L

- Maße Korb: B 145 x T 240 x H 80 mm
- Inhalt: 2,5 Liter
- Maße: B 145 x T 405 x H 155 mm
- Gewicht: 0,24 kg
- GTIN: 4015613662251

165528

UVP* 9,- €

Fritteusenkorb MINI 4L

- Maße Korb: B 145 x T 245 x H 110 mm
- Inhalt: 3,6 Liter
- Maße: B 145 x T 435 x H 155 mm
- Gewicht: 0,24 kg
- GTIN: 4015613658421

165521

UVP* 10,- €

Thermometer A3000 TP

- Material: Edelstahl
- Temperaturbereich: 10 °C bis 300 °C
- Maße: B 50 x T 50 x H 320 mm
- Gewicht: 0,2 kg
- GTIN: 4015613633152

292046

UVP* 7,50 €

Fritteuse SNACK I

A162410E

UVP* 131,- €

GTIN 4015613662350



- Material
- Anzahl Becken
- Beckeninhalt
- Anzahl Körbe
- Korbinhalt
- Maße Korb
- Temperaturbereich
- Sicherheitsthermostat
- Inklusive

Edelstahl
1
4 Liter
1
2,4 Liter
B 135 x T 205 x H 123 mm
50 °C bis 190 °C



- Wichtiger Hinweis

1 Korb
1 Deckel
Geeignet für Frittieröl und Stangenfett (Blockfett)

- Anschlusswert
- Maße
- Gewicht

2 kW | 230 V | 50 Hz
B 217 x T 565 x H 310 mm
5,1 kg

Fritteuse SNACK II

A162412E

UVP* 232,- €

GTIN 4015613662374



- Material
- Anzahl Becken
- Beckeninhalt
- Anzahl Körbe
- Korbinhalt
- Maße Korb
- Temperaturbereich
- Sicherheitsthermostat
- Inklusive

Edelstahl
2
4 Liter
2
2,4 Liter
B 135 x T 205 x H 123 mm
50 °C bis 190 °C



- Wichtiger Hinweis

Ja
2 Körbe
2 Deckel
Geeignet für Frittieröl und Stangenfett (Blockfett)

- Anschlusswert
- Maße
- Gewicht

2 getrennte Steckdosen erforderlich
4 kW | 230 V | 50 Hz
B 445 x T 525 x H 310 mm
9,6 kg

Fritteuse SNACK I Plus

A162820E

UVP* 145,- €

GTIN 4015613708904



- Material
- Anzahl Becken
- Beckeninhalt
- Maße Becken
- Anzahl Körbe
- Korbinhalt
- Maße Korb
- Temperaturbereich
- Sicherheitsthermostat
- Fettablasshahn
- Kaltzone
- Heizelement
- Inklusive

Edelstahl
1
4 Liter
B 150 x T 300 x H 150 mm
1
3 Liter
B 120 x T 210 x H 95 mm
50 °C bis 190 °C



- Wichtiger Hinweis

Ja
Ja
Ja
Herausschwenkbar
1 Korb
1 Deckel
Geeignet für Frittieröl und Stangenfett (Blockfett)

- Anschlusswert
- Maße
- Gewicht

2 kW | 230 V | 50/60 Hz
B 200 x T 530 x H 340 mm
4,2 kg

Fritteuse SNACK II Plus

A162821E

UVP* 275,- €

GTIN 4015613708911



	• Material	Edelstahl
	• Anzahl Becken	2
	• Beckeninhalt	4 Liter
	• Maße Becken	B 150 x T 300 x H 150 mm
	• Anzahl Körbe	2
	• Korbinhalt	3 Liter
	• Maße Korb	B 120 x T 210 x H 95 mm
	• Temperaturbereich	50 °C bis 190 °C
	• Sicherheitsthermostat	Ja
	• Fettablasshahn	Ja
	• Kaltzone	Ja
	• Heizelement	Herausschwenkbar
	• Inklusive	2 Körbe 2 Deckel
	• Wichtiger Hinweis	2 getrennte Steckdosen erforderlich Geeignet für Frittieröl und Stangenfett (Blockfett)
	• Anschlusswert	4 kW 230 V 50/60 Hz
	• Maße	B 400 x T 530 x H 340 mm
	• Gewicht	9 kg

Fritteuse SNACK III

A162810E

UVP* 169,- €

GTIN 4015613662381



	• Material	Edelstahl
	• Anzahl Becken	1
	• Beckeninhalt	8 Liter
	• Anzahl Körbe	1
	• Korbinhalt	5,5 Liter
	• Maße Korb	B 195 x T 245 x H 140 mm
	• Sicherheitsthermostat	Ja
	• Inklusive	1 Korb 1 Deckel
	• Wichtiger Hinweis	Geeignet für Frittieröl und Stangenfett (Blockfett)
	• Anschlusswert	3,25 kW 230 V 50 Hz
	• Maße	B 265 x T 620 x H 340 mm
	• Gewicht	6,7 kg

Fritteuse SNACK IV

A162812E

UVP* 289,- €

GTIN 4015613662398



	• Material	Edelstahl
	• Anzahl Becken	2
	• Beckeninhalt	8 Liter
	• Anzahl Körbe	2
	• Korbinhalt	5,5 Liter
	• Maße Korb	B 195 x T 245 x H 140 mm
	• Sicherheitsthermostat	Ja
	• Inklusive	2 Körbe 2 Deckel
	• Wichtiger Hinweis	Geeignet für Frittieröl und Stangenfett (Blockfett) 2 getrennte Steckdosen erforderlich
	• Anschlusswert	6,5 kW 230 V 50 Hz
	• Maße	B 550 x T 580 x H 340 mm
	• Gewicht	12,5 kg



-  • Material
-  • Anzahl Becken
-  • Beckeninhalt
-  • Maße Becken
-  • Anzahl Körbe
-  • Korbinhalt
-  • Maße Korb
-  • Temperaturbereich
-  • Sicherheitsthermostat
-  • Fettablasshahn
-  • Kaltzone
-  • Heizelement
-  • Eigenschaften

Inklusive

- Anschlusswert
- Maße
- Gewicht

- CNS 18/10
- 1
- 8 Liter
- B 180 x T 400 x H 200 mm
- 1
- 5,7 Liter
- B 150 x T 320 x H 120 mm
- 50 °C bis 190 °C
- Ja
- Ja
- Ja
- Herausnehmbar
- Schaltkasten mit Heizelement, abnehmbar
- Ablasshahn mit Bajonettverschluss, abnehmbar
- Tragegriffe, seitlich
- 1 Korb
- 1 Deckel
- 3,4 kW | 230 V | 50/60 Hz
- B 245 x T 720 x H 470 mm
- 8 kg

Zubehör

Fritteusenkorb SNACK 4L

- Maße Korb: B 135 x T 205 x H 123 mm
- Inhalt: 3,25 Liter
- Maße: B 135 x T 450 x H 245 mm
- Gewicht: 0,65 kg
- GTIN: 4015613658438



165522

UVP* 29,- €

Fritteusenkorb SNACK Plus 4L

- Material: Edelstahl, Kunststoff
- Maße Korb: B 130 x T 220 x H 105 mm
- Inhalt: 3 Liter
- Maße: B 130 x T 460 x H 135 mm
- Gewicht: 0,7 kg
- GTIN: 4015613731636



162826

UVP* 29,- €

Fritteusenkorb SNACK 8L

- Maße Korb: B 195 x T 245 x H 140 mm
- Inhalt: 5,5 Liter
- Maße: B 195 x T 500 x H 225 mm
- Gewicht: 0,8 kg
- GTIN: 4015613658445



165523

UVP* 36,- €

Fritteusenkorb SNACK XL Plus 8L

- Maße Korb: B 150 x T 320 x H 120 mm
- Inhalt: 5,7 Liter
- Maße: B 150 x T 570 x H 190 mm
- Gewicht: 0,82 kg
- GTIN: 4015613658858

165527

UVP* 54,- €

Thermometer A3000 TP

- Material: Edelstahl
- Einstechtiefe: 300 mm
- Temperaturbereich: 10 °C bis 300 °C
- Inklusive: 1 Verstellbarer Halte-Clip
- Maße: B 50 x T 50 x H 320 mm
- Gewicht: 0,2 kg
- GTIN: 4015613633152



292046

UVP* 7,50 €

Fett-Entsorgungsbehälter 12 L

- Material: Stahlblech, Feuerverzinkt, Nach DIN EN ISO 1461
- Inhalt: 12 Liter
- Durchmesser: 280 mm
- Eigenschaften: Abdeckung für den Ausguss, Deckel arretiert beim Transport, Erhöhter Bodenrand mit Luftzirkulationsöffnungen, Sicherheitsverbindung zwischen Eimer und Deckel, Zusätzlicher hitzegeschützter Griff für die Entleerung
- Wichtiger Hinweis: Der Behälter ist nur für den Transport sowie für die Entsorgung von Altfetten bestimmt.
- Maße: B 355 x T 335 x H 450 mm
- Gewicht: 4,3 kg
- GTIN: 4015613274096



A150460V

UVP* 165,- €

Fritierfettfilter

- Material: Spezialgewebe
- Temperaturbereich bis: 190 °C
- Waschbar: Bis 40 °C
- Wichtiger Hinweis: Nicht trocknergeeignet
- Maße: B 250 x T 600 x H 155 mm
- Gewicht: 0,52 kg
- GTIN: 4016098100986



A101999

UVP* 162,- €

Ersatzfilter zu A101999

- Maße: B 250 x T 250 x H 1 mm
- Gewicht: 0,1 kg
- GTIN: 4016098100979

A101901

UVP* 80,- €

Fritteuse SNACK III Plus

A162823E

UVP* 198,- €

GTIN 4015613718897



- Material
- Anzahl Becken
- Beckeninhalt
- Maße Becken
- Anzahl Körbe
- Korbinhalt
- Maße Korb
- Temperaturbereich
- Sicherheitsthermostat
- Fettablasshahn
- Kaltzone
- Heizelement
- Inklusive

• Wichtiger Hinweis

- Anschlusswert
- Maße
- Gewicht

Edelstahl
1
9 Liter
B 240 x T 300 x H 200 mm
1
5,5 Liter
B 210 x T 220 x H 120 mm
50 °C bis 190 °C
Ja
Ja
Ja
Herausschwenkbar
1 Korb
1 Deckel
Geeignet für Frittieröl und Stangenfett (Blockfett)
3,3 kW | 230 V | 50/60 Hz
B 300 x T 530 x H 385 mm
6,2 kg

Fritteuse SNACK IV Plus

A162824E

UVP* 339,- €

GTIN 4015613718903



- Material
- Anzahl Becken
- Beckeninhalt
- Maße Becken
- Anzahl Körbe
- Korbinhalt
- Maße Korb
- Temperaturbereich
- Sicherheitsthermostat
- Fettablasshahn
- Kaltzone
- Heizelement
- Inklusive

• Wichtiger Hinweis

- Anschlusswert
- Maße
- Gewicht

Edelstahl
2
9 Liter
B 240 x T 300 x H 200 mm
2
5,5 Liter
B 210 x T 220 x H 120 mm
50 °C bis 190 °C
Ja
Ja
Ja
Herausschwenkbar
2 Körbe
2 Deckel
2 getrennte Steckdosen erforderlich
Geeignet für Frittieröl und Stangenfett (Blockfett)
6,6 kW | 230 V | 50/60 Hz
B 575 x T 530 x H 385 mm
11,5 kg

Fritteuse IMBISS I

A150307

UVP* 289,- €

GTIN 4015613662404



- Material
- Anzahl Becken
- Beckeninhalt
- Anzahl Körbe
- Korbinhalt
- Maße Korb
- Sicherheitsthermostat
- Fettablasshahn
- Inklusive

• Wichtiger Hinweis

- Anschlusswert
- Maße
- Gewicht

Chromnickelstahl
1
8 Liter
1
5,5 Liter
B 195 x T 230 x H 195 mm
Ja
Ja
1 Korb
1 Deckel
Geeignet für Frittieröl und Stangenfett (Blockfett)
3,25 kW | 230 V | 50 Hz
B 290 x T 630 x H 410 mm
9,7 kg

Fritteuse IMBISS II

A150407

UVP* 479,- €

GTIN 4015613662411



- Material
- Anzahl Becken
- Beckeninhalt
- Anzahl Körbe
- Korbinhalt
- Maße Korb
- Sicherheitsthermostat
- Fettablasshahn
- Inklusive

• Wichtiger Hinweis

- Anschlusswert
- Maße
- Gewicht

Chromnickelstahl
2
8 Liter
2
5,5 Liter
B 195 x T 230 x H 195 mm
Ja
Ja
2 Körbe
2 Deckel
Geeignet für Frittieröl und Stangenfett (Blockfett)
2 getrennte Steckdosen erforderlich
6,5 kW | 230 V | 50 Hz
B 580 x T 630 x H 410 mm
17 kg

Fritteuse IMBISS PRO

162500

UVP* 475,- €

GTIN 4015613535104



- Material
- Anzahl Becken
- Beckeninhalt
- Anzahl Körbe
- Korbinhalt
- Maße Korb
- Sicherheitsthermostat
- Kaltzone
- Fettablasshahn
- Heizelement aus Edelstahl
- Inklusive

- Anschlusswert
- Geräte-Anschluss
- Maße
- Gewicht

Chromnickelstahl
1
9,7 Liter
1
9,2 Liter
B 250 x T 275 x H 140 mm
Ja
Ja
Ja
Ja
1 Korb
1 Deckel
8,1 kW | 400 V | 50 Hz
3 NAC
B 410 x T 500 x H 380 mm
12,7 kg

Zubehör

Fritteusenkorb SNACK Plus 9L

- Material: Edelstahl, Kunststoff
- Maße Korb: B 210 x T 220 x H 120 mm
- Inhalt: 5,5 Liter
- Maße: B 210 x T 460 x H 165 mm
- Gewicht: 0,85 kg
- GTIN: 4015613731643



162827

UVP* 36,- €

Fritteusenkorb IMBISS 8L

- Material: Edelstahl
- Maße Korb: B 195 x T 230 x H 195 mm
- Inhalt: 5,5 Liter
- Maße: B 195 x T 485 x H 220 mm
- Gewicht: 0,8 kg
- GTIN: 4015613658452



165524

UVP* 46,- €

Fritteusenkorb IMBISS PRO 9,7L

- Material: Edelstahl
- Maße Korb: B 250 x T 275 x H 140 mm
- Inhalt: 9,2 Liter
- Maße: B 255 x T 515 x H 290 mm
- Gewicht: 0,87 kg
- GTIN: 4015613658469

165525

UVP* 39,- €

Fritteuse PROFESSIONAL I

162900

UVP* 575,- €

GTIN 4015613494098



- Material
- Anzahl Becken
- Beckeninhalt
- Maße Becken
- Anzahl Körbe
- Korbinhalt
- Maße Korb
- Temperaturbereich
- Sicherheitsthermostat
- Fettablasshahn
- Kaltzone
- Heizelement aus Edelstahl
- Heizelement
- Inklusive
- Anschlusswert
- Geräte-Anschluss
- Maße
- Gewicht

Chromnickelstahl
1
10 Liter
B 318 x T 345 x H 200 mm
1
8,2 Liter
B 300 x T 240 x H 120 mm
50 °C bis 190 °C
Ja
Ja
Ja
Ja
Herausnehmbar
1 Korb
1 Deckel
8,1 kW | 400 V | 50-60 Hz
3 NAC
B 390 x T 450 x H 375 mm
11,5 kg

Fritteuse PROFESSIONAL II

162910

UVP* 1.049,- €

GTIN 4015613536798



- Material
- Anzahl Becken
- Beckeninhalt
- Maße Becken
- Anzahl Körbe
- Korbinhalt
- Maße Korb
- Temperaturbereich
- Sicherheitsthermostat
- Fettablasshahn
- Kaltzone
- Heizelement aus Edelstahl
- Heizelement
- Inklusive
- Anschlusswert
- Geräte-Anschluss
- Maße
- Gewicht

Chromnickelstahl
2
10 Liter
B 318 x T 345 x H 200 mm
2
8,2 Liter
B 300 x T 240 x H 120 mm
50 °C bis 190 °C
Ja
Ja
Ja
Ja
Herausnehmbar
2 Körbe
2 Deckel
16,2 kW | 400 V | 50-60 Hz
3 NAC
B 750 x T 450 x H 375 mm
21,8 kg

Zubehör

Fritteusenkorb PROFESSIONAL 10L-L

- Maße Korb: B 300 x T 240 x H 120 mm
- Inhalt: 8,2 Liter
- Maße: B 235 x T 425 x H 215 mm
- Gewicht: 0,95 kg
- GTIN: 4015613658865

162906

UVP* 53,- €

Fritteusenkorb PROFESSIONAL 10L-S

- Maße Korb: B 120 x T 233 x H 100 mm
- Inhalt: 2,7 Liter
- Wichtiger Hinweis: Für 1 Becken werden 2 Körbe benötigt
- Maße: B 130 x T 415 x H 220 mm
- Gewicht: 0,59 kg
- GTIN: 4015613658872

162912

UVP* 39,50 €

Thermometer A3000 TP

- Material: Edelstahl
- Temperaturbereich: 10 °C bis 300 °C
- Maße: B 50 x T 50 x H 320 mm
- Gewicht: 0,2 kg
- GTIN: 4015613633152



292046

UVP* 7,50 €

Kochpergament 1/1 GN

- Material: Papier
- Format je Bogen: 1/1 GN, B 530 x T 325 mm
- Bestellmengeneinheit: 1 Karton (500 Bögen)
- Maße: B 530 x T 325 x H 35 mm
- Gewicht: 3,8 kg
- GTIN: 4015613711423

150687

UVP* 39,- €



Induktions-Fritteuse 8L

162913

UVP* 435,- €

GTIN 4015613680187



Die leistungsstarke Induktionstechnologie sorgt für eine ideal eingestellte Temperatur – und das dauerhaft. Das Frittieren der gewünschten Lebensmittel gelingt sehr präzise und sorgt für ein optimales Ergebnis.



- Material: Edelstahl
- Betriebsart: Elektro (Induktion)
- Anzahl Becken: 1
- Beckeninhalt: 8 Liter
- Anzahl Körbe: 1
- Korbinhalt: 5,8 Liter
- Maße Korb: B 195 x T 220 x H 145 mm
- Maße Becken: B 238 x T 300 x H 205 mm
- Temperaturbereich: 60 °C bis 190 °C
- Sicherheitsthermostat: Ja
- Fettablasshahn: Ja
- Kaltzone: Nein
- Heizelement: Induktionsspule
- Eigenschaften: Heizelement aus Kupfer
- Inklusive: 1 Korb, 1 Deckel, 1 Lochblech

- Anschlusswert: 3,5 kW | 220-240 V | 50 Hz
- Maße: B 290 x T 480 x H 515 mm
- Gewicht: 10,4 kg



► Die leistungsstarke Induktionstechnologie sorgt für eine ideal eingestellte Temperatur – und das dauerhaft

► Beckeninhalt: 8 Liter

Induktions-Fritteuse 2x8L

162914

UVP* 825,- €

GTIN 4015613680194



- Material: Edelstahl
- Betriebsart: Elektro (Induktion)
- Anzahl Becken: 2
- Beckeninhalt: 8 Liter
- Maße Becken: B 238 x T 300 x H 205 mm
- Anzahl Körbe: 2
- Korbinhalt: 5,8 Liter
- Maße Korb: B 195 x T 220 x H 145 mm
- Temperaturbereich: 60 °C bis 190 °C
- Sicherheitsthermostat: Ja
- Fettablasshahn: Ja
- Kaltzone: Nein
- Heizelement: Heizelement aus Kupfer
- Inklusive: 2 Körbe, 2 Deckel, 2 Lochbleche

- Wichtiger Hinweis: 2 getrennte Steckdosen erforderlich
- Anschlusswert: 7 kW | 220-240 V | 50 Hz
- Maße: B 580 x T 480 x H 515 mm
- Gewicht: 19 kg

Zubehör

Fritteusenkorb Induktion 8L

- Material: Edelstahl
- Maße Korb: B 195 x T 220 x H 145 mm
- Inhalt: 5,8 Liter
- Maße: B 195 x T 460 x H 220 mm
- Gewicht: 0,7 kg
- GTIN: 4015613685205



162917

UVP* 39,- €

Thermometer A3000 TP

- Material: Edelstahl
- Temperaturbereich: 10 °C bis 300 °C
- Maße: B 50 x T 50 x H 320 mm
- Gewicht: 0,2 kg
- GTIN: 4015613633152



292046

UVP* 7,50 €



Die Fritteuse mit extra großem Becken ist ausgelegt für das Frittieren von besonders großen Speisen. Die große Fläche der Frittierkörbe eignet sich zudem besonders gut für Garnelen, Krabben sowie Gemüse in Bierteig, Pizzasaschen oder Backwaren.

- Material: Edelstahl
- Anzahl Becken: 1
- Beckeninhalt: 50 Liter
- Maße Becken: B 497 x T 397 x H 300 mm
- Anzahl Körbe: 2
- Korbinhalt Korb 1: 8,4 Liter
- Maße Korb 1: B 460 x T 305 x H 60 mm
- Korbinhalt Korb 2: 11,5 Liter
- Maße Korb 2: B 420 x T 305 x H 90 mm
- Temperaturbereich: 0 °C bis 190 °C
- Sicherheitsthermostat: Ja
- Fettablasshahn: Ja
- Kaltzone: Ja
- Heizelement: Herausnehmbar
- Eigenschaften: Abgerundete Ecken
Ablasshahn mit Sicherheitsvorrichtung
Tragegriffe, seitlich
Regulierung der Leistung in 2 Stufen (5 kW / 15 KW)
- Inklusive: 2 Körbe
- Anschlusswert: 15 kW | 400 V | 50 Hz
- Maße: B 650 x T 630 x H 460 mm
- Gewicht: 26,6 kg



- ▶ Becken
- ▶ Inhalt: 50 Liter
- ▶ Abgerundete Ecken



- ▶ Heizelement
- ▶ Herausnehmbar

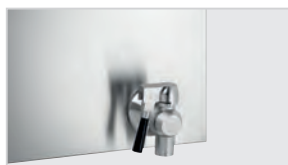

- ▶ Ablasshahn
- ▶ Mit Sicherheitsvorrichtung

Fritteusenkorb GRANDE 50L-60

- Material: CNS 18/10, Kunststoff
- Maße Korb: B 460 x T 305 x H 60 mm
- Inhalt: 8,4 Liter
- Maße: B 760 x T 330 x H 240 mm
- Gewicht: 1,35 kg
- GTIN: 4015613686608

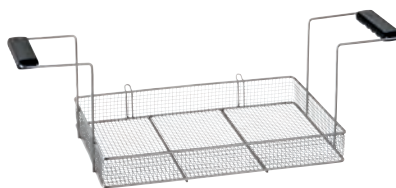

162551

UVP* 59,- €

Fritteusenkorb GRANDE 50L-90

- Material: CNS 18/10, Kunststoff
- Maße Korb: B 420 x T 305 x H 90 mm
- Inhalt: 11,5 Liter
- Maße: B 760 x T 330 x H 240 mm
- Gewicht: 1,37 kg
- GTIN: 4015613686615

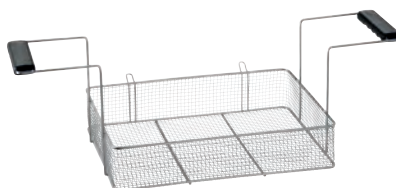

162552

UVP* 79,- €



- Material CNS 18/10
- Betriebsart Elektro
- Anzahl Becken 2
- Beckeninhalt 8 Liter
- Maße Becken B 140 x T 345 x H 220 mm
- Anzahl Körbe 2
- Maße Korb B 130 x T 310 x H 120 mm
- Temperaturbereich 140 °C bis 190 °C
- Sicherheitsthermostat Ja
- Fettablasshahn Ja
- Fettauffangbehälter Ja
- Kaltzone Ja
- Heizelement Herausschwenkbar
- Unterbau-Art Flügeltür
- Maße Unterbau B 360 x T 650 x H 470 mm
- Höhenverstellbar 850 mm bis 910 mm
- Anschlusswert 14 kW | 380-400 V | 50/60 Hz
- Geräte-Anschluss 3 NAC
- Maße B 400 x T 700 x H 850 mm
- Gewicht 62 kg

Zubehör

Fett-Entsorgungsbehälter 12 L

- Material: Stahlblech, Feuerverzinkt, Nach DIN EN ISO 1461
- Inhalt: 12 Liter
- Durchmesser: 280 mm
- Eigenschaften: Abdeckung für den Ausguss, Deckel arretiert beim Transport, Erhöhter Bodenrand mit Luftzirkulationsöffnungen, Sicherheitsverbindung zwischen Eimer und Deckel, Zusätzlicher hitzgeschützter Griff für die Entleerung
- Wichtiger Hinweis: Der Behälter ist nur für den Transport sowie für die Entsorgung von Altölen bestimmt.
- Maße: B 355 x T 335 x H 450 mm
- Gewicht: 4,3 kg
- GTIN: 4015613274096



A150460V

UVP* 165,- €

Fritierfettfilter

- Material: Spezialgewebe
- Temperaturbereich bis: 190 °C
- Waschbar: Bis 40 °C
- Wichtiger Hinweis: Nicht trocknergeeignet
- Maße: B 250 x T 600 x H 155 mm
- Gewicht: 0,52 kg
- GTIN: 4016098100986



A101999

UVP* 162,- €

Ersatzfilter zu A101999

- Maße: B 250 x T 250 x H 1 mm
- Gewicht: 0,1 kg
- GTIN: 4016098100979

A101901

UVP* 80,- €

Kochpergament 1/1 GN

- Material: Papier
- Format je Bogen: 1/1 GN, B 530 x T 325 mm
- Bestellmengeneinheit: 1 Karton (500 Bögen)
- Maße: B 530 x T 325 x H 35 mm
- Gewicht: 3,8 kg
- GTIN: 4015613711423



150687

UVP* 39,- €

Backwarenfrritteusen



Backwarenfrritteuse BF 16E

101530

UVP* 775,- €

GTIN 4015613405049



-  • Material CNS 18/10
- Anzahl Becken 1
-  • Beckeninhalt 16 Liter
- Maße Becken B 515 x T 305 x H 130 mm
-  • Anzahl Körbe 1
- Korbinhalt 8,9 Liter
- Maße Korb B 475 x T 235 x H 80 mm
- Temperaturbereich 50 °C bis 190 °C
- Sicherheitsthermostat Ja
- Fettablasshahn Ja
- Kaltzone Ja
- Heizelement aus Edelstahl Ja
- Heizelement Herausnehmbar
- Füße höhenverstellbar Ja
- Inklusive 1 Deckel
1 Korb
- Anschlusswert 9 kW | 400 V | 50 Hz
- Geräte-Anschluss 3 NAC
- Maße B 560 x T 470 x H 400 mm
- Gewicht 14,7 kg

Backwarenfrritteuse BF 30E

101560

UVP* 1.179,- €

GTIN 4015613405063



-  • Material CNS 18/10
- Anzahl Becken 1
-  • Beckeninhalt 30 Liter
- Maße Becken B 615 x T 490 x H 130 mm
-  • Anzahl Körbe 1
- Korbinhalt 19,2 Liter
- Maße Korb B 570 x T 440 x H 80 mm
- Temperaturbereich 50 °C bis 190 °C
- Sicherheitsthermostat Ja
- Fettablasshahn Ja
- Kaltzone Ja
- Heizelement aus Edelstahl Ja
- Heizelement Herausnehmbar
- Füße höhenverstellbar Ja
- Inklusive 1 Deckel
1 Korb
- Anschlusswert 15 kW | 400 V | 50 Hz
- Geräte-Anschluss 3 NAC
- Maße B 660 x T 650 x H 410 mm
- Gewicht 23,4 kg



- Material CNS 18/10
- Anzahl Becken 1
- Beckeninhalt 30 Liter
- Maße Becken B 615 x T 490 x H 130 mm
- Anzahl Körbe 1
- Korbinhalt 19,2 Liter
- Maße Korb B 570 x T 440 x H 80 mm
- Temperaturbereich 50 °C bis 190 °C
- Sicherheitsthermostat Ja
- Fettablasshahn Ja
- Kaltzone Ja
- Heizelement aus Edelstahl Ja
- Heizelement Herausnehmbar
- Unterbau-Art Offen
- Maße Unterbau B 612 x T 497 x H 377 mm
- Füße höhenverstellbar Ja
- Höhenverstellbar von 980 mm
- Inklusive 1 Deckel
1 Korb
1 Sieb mit Griff
2 Fettaufangbehälter mit Griff
- Anschlusswert 15 kW | 400 V | 50 Hz
- Geräte-Anschluss 3 NAC
- Maße B 660 x T 650 x H 980 mm
- Gewicht 40 kg

Zubehör

Korbablage BF 16E

- Material: CNS 18/10
- Montage-Seite: Beidseitig
- Maße: B 445 x T 235 x H 85 mm
- Gewicht: 2,9 kg
- GTIN: 4015613535098



101566

UVP* 98,- €

Korbablage BF 30E

- Material: CNS 18/10
- Montage-Seite: Beidseitig
- Maße: B 465 x T 644 x H 255 mm
- Gewicht: 3,95 kg
- GTIN: 4015613405087



101565

UVP* 119,- €

Thermometer A3000 TP

- Material: Edelstahl
- Material Temperaturfühler: Edelstahl
- Temperaturbereich: 10 °C bis 300 °C
- Ausgelegt für: Fritteusen
- Inklusive: 1 Verstellbarer Halte-Clip
- Maße: B 50 x T 50 x H 320 mm
- Gewicht: 0,2 kg
- GTIN: 4015613633152



292046

UVP* 7,50 €

Fritteusenkorb BF 16E

- Material: Stahl, Verchromt
- Maße Korb: B 475 x T 235 x H 80 mm
- Inhalt: 8,9 Liter
- Maße: B 560 x T 245 x H 190 mm
- Gewicht: 1,3 kg
- GTIN: 4015613405056



101533

UVP* 93,- €

Fritteusenkorb BF 30E

- Material: Stahl, Verchromt
- Maße Korb: B 570 x T 440 x H 80 mm
- Inhalt: 19,2 Liter
- Maße: B 650 x T 465 x H 190 mm
- Gewicht: 1,9 kg
- GTIN: 4015613405070

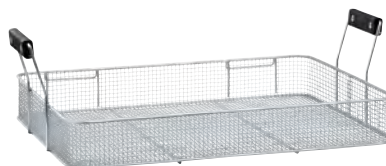

101563

UVP* 131,- €

Backwarenfrritteusen



Backwarenfrritteuse BF 20G

1014113

UVP* 2.649,- €

GTIN 4015613381855



- Material
- Betriebsart

CNS 18/10



- Gas-Art
- Zünd-Art

Gas



- Anzahl Becken

Flüssiggas

Piezo-Zündung

1



- Beckeninhalt
- Maße Becken

20 Liter

B 600 x T 350 x H 117 mm

- Anzahl Körbe

1

- Korbinhalt

12,9 Liter

B 580 x T 320 x H 70 mm

- Maße Korb

- Kaltzone

Ja

- Temperaturbereich

140 °C bis 190 °C

- Sicherheitsthermostat

Ja

- Fettablasshahn

Ja

- Anschlusswert

12 kW

- Maße

B 700 x T 585 x H 390 mm

- Gewicht

40,5 kg

Backwarenfrritteuse BF 21E

101412

UVP* 2.059,- €

GTIN 4015613370576



- Material
- Anzahl Becken

CNS 18/10



- Beckeninhalt

1

21 Liter



- Maße Becken

B 650 x T 390 x H 150 mm

- Anzahl Körbe

1



- Korbinhalt

16,1 Liter

- Maße Korb

B 630 x T 365 x H 70 mm

- Temperaturbereich

140 °C bis 190 °C

- Sicherheitsthermostat

Ja

- Fettablasshahn

Ja

- Kaltzone

Ja

- Heizelement aus Edelstahl

Ja

- Heizelement

Herausschwenkbar

- Inklusive

1 Deckel

1 Korb

- Anschlusswert

6,8 kW | 400 V | 50 Hz

- Geräte-Anschluss

3 NAC

- Maße

B 700 x T 590 x H 320 mm

- Gewicht

31 kg



- Material
- Anzahl Becken
- Beckeninhalt
- Maße Becken
- Anzahl Körbe
- Korbinhalt
- Maße Korb
- Temperaturbereich
- Sicherheitsthermostat
- Fettablasshahn
- Kaltzone
- Heizelement aus Edelstahl
- Heizelement
- Anschlusswert
- Geräte-Anschluss
- Maße
- Gewicht

CNS 18/10
 1
 35 Liter
 B 1000 x T 390 x H 150 mm
 1
 24,8 Liter
 B 970 x T 365 x H 70 mm
 140 °C bis 190 °C
 Ja
 Ja
 Ja
 Ja
 Ja
 Heraussschwenkbar
 10 kW | 400 V | 50 Hz
 3 NAC
 B 1.095 x T 600 x H 340 mm
 47,4 kg

Zubehör

Korbablage BF 20G

- Material: CNS 18/10
- Montage-Seite: Beidseitig
- Maße: B 350 x T 645 x H 250 mm
- Gewicht: 3,45 kg
- GTIN: 4015613394176

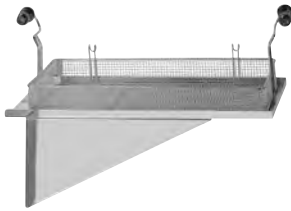

101404

UVP* 135,- €

Korbablage BF 21E

- Material: CNS 18/10
- Montage-Seite: Beidseitig
- Maße: B 390 x T 765 x H 245 mm
- Gewicht: 4,05 kg
- GTIN: 4015613122403

101402

UVP* 145,- €

Korbablage BF 35E

- Material: CNS 18/10
- Montage-Seite: Beidseitig
- Maße: B 390 x T 1.125 x H 250 mm
- Gewicht: 5,75 kg
- GTIN: 4015613122953

101607

UVP* 179,- €

Fritteusenkorb BF 20G

- Material: Stahl, Verchromt
- Maße Korb: B 580 x T 320 x H 70 mm
- Inhalt: 12,9 Liter
- Maße: B 660 x T 330 x H 260 mm
- Gewicht: 1,8 kg
- GTIN: 4015613658827

158614

UVP* 155,- €

Fritteusenkorb BF 21E

- Material: Stahl, Verchromt
- Maße Korb: B 630 x T 365 x H 70 mm
- Inhalt: 16,1 Liter
- Maße: B 730 x T 380 x H 232 mm
- Gewicht: 1 kg
- GTIN: 4015613658834

158615

UVP* 165,- €

Fritteusenkorb BF 35E

- Material: Stahl, Verchromt
- Maße Korb: B 970 x T 365 x H 70 mm
- Inhalt: 24,8 Liter
- Maße: B 380 x T 1.080 x H 242 mm
- Gewicht: 3,38 kg
- GTIN: 4015613658841

101419

UVP* 239,- €

Fett-Entsorgungsbehälter 12 L

- Material: Stahlblech, Feuerverzinkt, Nach DIN EN ISO 1461
- Inhalt: 12 Liter
- Wichtiger Hinweis: Der Behälter ist nur für den Transport sowie für die Entsorgung von Altölen bestimmt.
- Maße: B 355 x T 335 x H 450 mm
- Gewicht: 4,3 kg
- GTIN: 4015613274096



A150460V

UVP* 165,- €

Fritierfettfilter

- Material: Spezialgewebe
- Temperaturbereich bis: 190 °C
- Maße: B 250 x T 600 x H 155 mm
- Gewicht: 0,52 kg
- GTIN: 4016098100986



A101999

UVP* 162,- €

Ersatzfilter zu A101999

- Maße: B 250 x T 250 x H 1 mm
- Gewicht: 0,1 kg
- GTIN: 4016098100979

A101901

UVP* 80,- €

Thermometer A3000 TP

- Material: Edelstahl
- Material Temperaturfühler: Edelstahl
- Temperaturbereich: 10 °C bis 300 °C
- Ausgelegt für: Fritteusen
- Inklusive: 1 Verstellbarer Halte-Clip
- Maße: B 50 x T 50 x H 320 mm
- Gewicht: 0,2 kg
- GTIN: 4015613633152



292046

UVP* 7,50 €

Kontaktgrills – Die Features im Überblick

- ✓ Material: Edelstahl
- ✓ Material Grillplatten: Gusseisen, Emailliert
- ✓ Temperaturregelung: Thermostatisch
- ✓ Temperaturbereich: 50 °C bis 300 °C
- ✓ Steuerung: Knebel, Manuell
- ✓ Kontrollleuchte: Aufheizen, Ein/Aus
- ✓ Fettauffangbehälter: Ja
- ✓ Inklusive: 1 Reinigungsbürste



Kontaktgrill 1800 1R

A150670

UVP* 232,- €

GTIN 4015613385617



- Material
- Material Grillplatten

Edelstahl
Gusseisen
Emailliert



- Anzahl Grilleinheiten
- Ausführung Grillfläche
- Maße Grillplatte oben
- Maße Grillplatte unten
- Kontrollleuchte

1
Gerillt
B 214 x T 214 mm
B 220 x T 235 mm

- Anschlusswert
- Maße
- Gewicht

Aufheizen
Ein/Aus
1,8 kW | 230 V | 50 Hz
B 290 x T 395 x H 210 mm
12,7 kg

Kontaktgrill 1800 1G

A150669

UVP* 232,- €

GTIN 4015613391380



- Material
- Material Grillplatten

Edelstahl
Gusseisen
Emailliert



- Anzahl Grilleinheiten
- Ausführung Grillfläche
- Maße Grillplatte oben
- Maße Grillplatte unten
- Kontrollleuchte

1
Glatt
B 214 x T 214 mm
B 220 x T 235 mm

- Anschlusswert
- Maße
- Gewicht

Aufheizen
Ein/Aus
1,8 kW | 230 V | 50 Hz
B 290 x T 395 x H 210 mm
12,7 kg

Kontaktgrill 1800 1GR

A150668

UVP* 232,- €

GTIN 4015613391656



- Material
- Material Grillplatten

Edelstahl
Gusseisen
Emailliert



- Anzahl Grilleinheiten
- Ausführung Grillfläche
- Maße Grillplatte oben
- Maße Grillplatte unten
- Kontrollleuchte

1
Oben gerillt, unten glatt
B 214 x T 214 mm
B 220 x T 235 mm

- Anschlusswert
- Maße
- Gewicht

Aufheizen
Ein/Aus
1,8 kW | 230 V | 50 Hz
B 290 x T 395 x H 210 mm
13 kg

Kontaktgrill 3600 2R

A150671

UVP* 425,- €

GTIN 4015613385624



- Material
- Material Grillplatten
- Anzahl Grilleinheiten
- Ausführung Grillfläche
- Maße Grillplatte oben, je
- Maße Grillplatte unten
- Heizzonen getrennt regelbar
- Kontrollleuchte
- Anschlusswert
- Maße
- Gewicht

Edelstahl
Gusseisen
Emailliert
2
Gerillt
B 215 x T 215 mm
B 470 x T 230 mm
Ja
Aufheizen
Ein/Aus
3,6 kW | 230 V | 50/60 Hz
B 570 x T 395 x H 210 mm
26 kg

Kontaktgrill 3600 2G

A150672

UVP* 425,- €

GTIN 4015613391397



- Material
- Material Grillplatten
- Anzahl Grilleinheiten
- Ausführung Grillfläche
- Maße Grillplatte oben, je
- Maße Grillplatte unten
- Heizzonen getrennt regelbar
- Kontrollleuchte
- Anschlusswert
- Maße
- Gewicht

Edelstahl
Gusseisen
Emailliert
2
Glatt
B 215 x T 215 mm
B 470 x T 230 mm
Ja
Aufheizen
Ein/Aus
3,6 kW | 230 V | 50/60 Hz
B 570 x T 395 x H 210 mm
23,5 kg

Kontaktgrill 3600 2GR

A150673

UVP* 425,- €

GTIN 4015613391403



- Material
- Material Grillplatten
- Anzahl Grilleinheiten
- Ausführung Grillfläche
- Maße Grillplatte oben, je
- Maße Grillplatte unten
- Heizzonen getrennt regelbar
- Kontrollleuchte
- Anschlusswert
- Maße
- Gewicht

Edelstahl
Gusseisen
Emailliert
2
Oben gerillt, unten glatt
B 215 x T 215 mm
B 470 x T 230 mm
Ja
Aufheizen
Ein/Aus
3,6 kW | 230 V | 50/60 Hz
B 570 x T 395 x H 210 mm
23,25 kg

Zubehör

Kochpergament 1/2 GN

- GN-fähig: Ja
- Format je Bogen: 1/2 GN, B 330 x T 270 mm
- Bestellmengeneinheit: 1 Karton (12 Papier-Spender mit je 100 Bögen)
- Maße: B 357 x T 295 x H 179 mm
- Gewicht: 0,37 kg
- GTIN: 4015613587110



150678

UVP* 84,- €

Kontaktgrills "Panini" – Die Features im Überblick

- ✓ Material: Edelstahl
- ✓ Material Grillplatten: Gusseisen, Emailliert
- ✓ Temperaturregelung: Thermostatisch
- ✓ Temperaturbereich: 50 °C bis 300 °C
- ✓ Steuerung: Knebel, Manuell
- ✓ Kontrollleuchte: Aufheizen, Ein/Aus
- ✓ Fettauffangbehälter: Ja
- ✓ Inklusive: 1 Reinigungsbürste



Kontaktgrill "Panini" 1R

A150674

UVP* 279,- €

GTIN 4015613415000



- Material
- Material Grillplatten

Edelstahl
Gusseisen
Emailliert



- Anzahl Grilleinheiten
- Ausführung Grillfläche
- Maße Grillplatte oben
- Maße Grillplatte unten
- Ein-/Ausschalter
- Kontrollleuchte

1
Gerillt
B 335 x T 220 mm
B 335 x T 230 mm

- Timer
- Anschlusswert
- Maße
- Gewicht

Nein
Aufheizen
Ein/Aus
Nein
2,2 kW | 230 V | 50/60 Hz
B 410 x T 400 x H 200 mm
18,7 kg

Kontaktgrill "Panini" 1G

A150679

UVP* 279,- €

GTIN 4015613606750



- Material
- Material Grillplatten

Edelstahl
Gusseisen
Emailliert



- Anzahl Grilleinheiten
- Ausführung Grillfläche
- Maße Grillplatte oben
- Maße Grillplatte unten
- Ein-/Ausschalter
- Kontrollleuchte

1
Glatt
B 335 x T 220 mm
B 335 x T 230 mm

- Timer
- Anschlusswert
- Maße
- Gewicht

Nein
Aufheizen
Ein/Aus
Nein
2,2 kW | 230 V | 50/60 Hz
B 410 x T 400 x H 200 mm
18 kg

Kontaktgrill "Panini" 1GR

A150676

UVP* 279,- €

GTIN 4015613486833



- Material
- Material Grillplatten

Edelstahl
Gusseisen
Emailliert



- Anzahl Grilleinheiten
- Ausführung Grillfläche
- Maße Grillplatte oben
- Maße Grillplatte unten
- Ein-/Ausschalter
- Kontrollleuchte

1
Oben gerillt, unten glatt
B 335 x T 220 mm
B 335 x T 230 mm

- Timer
- Anschlusswert
- Maße
- Gewicht

Nein
Aufheizen
Ein/Aus
Nein
2,2 kW | 230 V | 50/60 Hz
B 410 x T 400 x H 200 mm
18 kg

Kontaktgrill "Panini-T" 1R

A150774

UVP* 292,- €

GTIN 4015613717159



- Material
- Material Grillplatten

Edelstahl
Gusseisen
Emailliert



- Anzahl Grilleinheiten
- Ausführung Grillfläche
- Maße Grillplatte oben
- Maße Grillplatte unten
- Ein-/Ausschalter
- Kontrollleuchte

1
Gerillt
B 340 x T 220 mm
B 360 x T 285 mm

- Timer
- Eigenschaften
- Schutzart
- Anschlusswert
- Maße
- Gewicht

Ja
Aufheizen
Ein/Aus
Ja
Signalton nach Ablauf der Zeit (0 - 15 Minuten)
IPX3
2,2 kW | 230 V | 50/60 Hz
B 410 x T 400 x H 200 mm
18,4 kg

Kontaktgrill "Panini-T" 1G

A150779

UVP* 292,- €

GTIN 4015613717166



- Material
- Material Grillplatten

Edelstahl
Gusseisen
Emailliert



- Anzahl Grilleinheiten
- Ausführung Grillfläche
- Maße Grillplatte oben
- Maße Grillplatte unten
- Ein-/Ausschalter
- Kontrollleuchte

1
Glatt
B 340 x T 220 mm
B 360 x T 285 mm

- Timer
- Eigenschaften
- Schutzart
- Anschlusswert
- Maße
- Gewicht

Ja
Aufheizen
Ein/Aus
Ja
Signalton nach Ablauf der Zeit (0 - 15 Minuten)
IPX3
2,2 kW | 230 V | 50/60 Hz
B 410 x T 400 x H 200 mm
18 kg

Kontaktgrill "Panini-T" 1GR

A150776

UVP* 292,- €

GTIN 4015613717173



- Material
- Material Grillplatten

Edelstahl
Gusseisen
Emailliert



- Anzahl Grilleinheiten
- Ausführung Grillfläche
- Maße Grillplatte oben
- Maße Grillplatte unten
- Ein-/Ausschalter

1
Oben gerillt, unten glatt
B 340 x T 220 mm
B 360 x T 285 mm

- Timer
- Eigenschaften
- Schutzart
- Anschlusswert
- Maße
- Gewicht

Ja
Ja
Signalton nach Ablauf der Zeit (0 - 15 Minuten)
IPX3
2,2 kW | 230 V | 50/60 Hz
B 410 x T 400 x H 200 mm
18,6 kg

Zubehör

Kochpergament 1/2 GN

- Format je Bogen: 1/2 GN, B 330 x T 270 mm
- Bestellmengenheit: 1 Karton (12 Papier-Spender mit je 100 Bögen)
- Maße: B 357 x T 295 x H 179 mm
- Gewicht: 0,37 kg
- GTIN: 4015613587110



150678

UVP* 84,- €

Kontaktgrills "Panini-MDI" – Die Features im Überblick

- ✓ Material: Edelstahl
- ✓ Material Grillplatten: Gusseisen, Emailliert
- ✓ Temperaturregelung: Elektronisch, In 1 °C-Stufen
- ✓ Temperaturbereich: 50 °C bis 300 °C
- ✓ Steuerung: Knebel
- ✓ Kontrollleuchte: Aufheizen, Ein/Aus
- ✓ Fettauffangbehälter: Ja
- ✓ Inklusive: 1 Reinigungsbürste



Kontaktgrill "Panini-MDI" 1R

A150974

UVP* 355,- €

GTIN 4015613737881



Der Kontaktgrill „Panini-MDI“ mit gerillten Grillplatten bietet alles, was ein guter Kontaktgrill braucht: Grillplatten mit optimaler Wärmeleitfähigkeit, eine robuste Bauweise und eine einfache sowie intuitive Knebel-Bedienung mit Digital-Anzeige, Timer und Signalton.

- | | |
|--------------------------|---|
| • Material | Edelstahl |
| • Material Grillplatten | Gusseisen
Emailliert |
| • Anzahl Grilleinheiten | 1 |
| • Ausführung Grillfläche | Gerillt |
| • Maße Grillplatte oben | B 340 x T 220 mm |
| • Maße Grillplatte unten | B 360 x T 285 mm |
| • Digital-Anzeige | Ja |
| • Timer | Ja |
| • Ein-/Ausschalter | Ja |
| • Kontrollleuchte | Aufheizen
Ein/Aus |
| • Eigenschaften | Signalton nach Ablauf der Zeit (0 - 9:30 Minuten) |
| • Schutzart | IPX3 |
| • Anschlusswert | 2,2 kW 230 V 50/60 Hz |
| • Maße | B 410 x T 400 x H 200 mm |
| • Gewicht | 18,3 kg |

Kontaktgrill "Panini-MDI" 1G

A150979

UVP* 355,- €

GTIN 4015613737904



- | | |
|--------------------------|---|
| • Material | Edelstahl |
| • Material Grillplatten | Gusseisen
Emailliert |
| • Anzahl Grilleinheiten | 1 |
| • Ausführung Grillfläche | Glatt |
| • Maße Grillplatte oben | B 340 x T 220 mm |
| • Maße Grillplatte unten | B 360 x T 285 mm |
| • Digital-Anzeige | Ja |
| • Timer | Ja |
| • Ein-/Ausschalter | Ja |
| • Kontrollleuchte | Aufheizen
Ein/Aus |
| • Eigenschaften | Signalton nach Ablauf der Zeit (0 - 9:30 Minuten) |
| • Schutzart | IPX3 |
| • Anschlusswert | 2,2 kW 230 V 50/60 Hz |
| • Maße | B 410 x T 400 x H 200 mm |
| • Gewicht | 18,1 kg |

Kontaktgrill "Panini-MDI" 1GR

A150976

UVP* 355,- €

GTIN 4015613737911



- Material
- Material Grillplatten
- Anzahl Grilleinheiten
- Ausführung Grillfläche
- Maße Grillplatte oben
- Maße Grillplatte unten
- Digital-Anzeige
- Timer
- Ein-/Ausschalter
- Kontrollleuchte

Edelstahl
Gusseisen
Emailliert
1
Oben gerillt, unten glatt
B 340 x T 220 mm
B 360 x T 285 mm
Ja
Ja
Ja
Aufheizen
Ein/Aus
Signalton nach Ablauf der Zeit (0 - 9:30 Minuten)
IPX3
2,2 kW | 230 V | 50/60 Hz
B 410 x T 400 x H 200 mm
18,5 kg



Kontaktgrill "Panini" 1RDIG

A150684

UVP* 429,- €

GTIN 4015613624679



Einfach praktisch – 6 einstellbare Programme ermöglichen eine sekundengenaue Zeiteinstellung. Ein akustisches Signal informiert über das Ende der Grillzeit.

- Material
- Material Grillplatten
- Anzahl Grilleinheiten
- Ausführung Grillfläche
- Maße Grillplatte oben
- Maße Grillplatte unten
- Temperaturregelung
- Temperaturbereich
- Fettauffangbehälter
- Digital-Anzeige
- Timer
- Programmierung
- Ein-/Ausschalter
- Kontrollleuchte

Edelstahl
Gusseisen
Emailliert
1
Gerillt
B 340 x T 220 mm
B 360 x T 230 mm
Thermostatisch
50 °C bis 300 °C
Ja
Ja
Ja
Zeit (6 einstellbare Programme)
Ja
Aufheizen
Ein/Aus
Signalton nach Ablauf der Zeit
IPX3
2,2 kW | 230 V | 50/60 Hz
B 410 x T 400 x H 200 mm
18 kg



- ▶ Einfach praktisch
- ▶ 6 einstellbare Programme ermöglichen eine sekundengenaue Zeiteinstellung



- ▶ Programmierung: Zeit
- ▶ Timer
- ▶ Signalton bei Ablauf der Zeit

Grillplatte GP1200



- Material
- Material Grillfläche
- Maße Grillfläche
- Grillfläche abgesenkt
- Temperaturregelung
- Temperaturbereich
- Überhitzungsschutz
- Fettauffangbehälter
- Kontrollleuchte
- Spritzschutz
- Inklusive
- Anschlusswert
- Maße

Edelstahl
SCHOTT CERAN®
B 310 x T 190 mm
Ja
Stufenlos
50 °C bis 250 °C
Ja
Ja
Aufheizen
Optional erhältlich
1 Schaber
1,2 kW | 220-240 V | 50 Hz
B 640 x T 365 x H 63 mm



▶ Abgesenkte Kochfläche mit Fettauffangschale

	Ausführung Grillfläche	GN-fähig	Gewicht	Art.-Nr.	UVP*	GTIN
Grillplatte GP1200	Glatt	Ja	4,1 kg	104905	129,- €	4015613534817
Grillplatte GP1200, gerillt	Gerillt	Nein	4,3 kg	104902	139,- €	4015613638645

Spritzschutz GP1200

- Material: Edelstahl
- Maße Ablagerost: B 380 x T 118 mm
- Maße: B 385 x T 330 x H 73 mm
- Gewicht: 0,7 kg
- GTIN: 4015613607702



104010

UVP* 29,- €

Grillplatte GP2511GN

104919

UVP* 329,- €

GTIN 4015613649788



- Material
- Material Grillfläche
- Ausführung Grillfläche
- Maße Grillfläche
- Grillfläche abgesenkt
- Temperaturregelung
- Temperaturbereich Grillfunktion
- Temperaturbereich Warmhaltefunktion bis 100 °C
- Überhitzungsschutz
- Nutzungsmöglichkeiten

Edelstahl
SCHOTT CERAN®
Glatt
B 500 x T 260 mm
Ja
Stufenlos
80 °C bis 300 °C
Ja
Grillen auf 1/1 GN | Grillen auf 2/3 GN
+ Warmhalten auf 1/3 GN | Warmhalten
auf der Kochfläche oder im GN-Behälter
Ja
Aufheizen
2,5 kW | 220-240 V | 50/60 Hz
B 655 x T 415 x H 86 mm
7,9 kg



▶ Grillen
▶ Im 1/1 GN-Format



▶ Fettauffangschale
▶ Für eine einfache Reinigung

- Fettauffangbehälter
- Kontrollleuchte
- Anschlusswert
- Maße
- Gewicht

Grillplatte GP2500

370030

UVP* 709,- €

GTIN 4015613545042



- Material
- Material Grillfläche
- Ausführung Grillfläche
- Maße Grillfläche
- Temperaturregelung
- Temperaturbereich
- Überhitzungsschutz
- Fettauffangbehälter
- Kontrollleuchte
- Spritzschutz
- Anschlusswert
- Maße
- Gewicht

CNS 18/10
Glas
Glas
Glatt
B 290 x T 450 mm
5 Stufen
50 °C bis 300 °C
Ja
Ja
Aufheizen
Ja
2,5 kW | 230 V | 50 Hz
B 420 x T 605 x H 175 mm
10,1 kg

Griddleplatten



Griddleplatte GDP 260E-G

A370037

UVP* 269,- €

GTIN 4015613690087



- Material
- Material Bratfläche
- Ausführung Bratfläche
- Maße Bratfläche
- Anzahl Heizzonen
- Temperaturbereich
- Sicherheitsthermostat
- Betriebsart
- Kontrollleuchte

Eigenschaften

- Anschlusswert
- Maße
- Gewicht

Edelstahl
Stahl
Glatt
B 260 x T 230 mm
1
50 °C bis 300 °C
Ja
Elektro
Betriebsbereit
Aufheizen
Fettauffangbehälter
Spritzschutz fest verschweißt
1,2 kW | 230 V | 50/60 Hz
B 285 x T 330 x H 175 mm
8,9 kg

Griddleplatte GDP 320E-G

A370031

UVP* 398,- €

GTIN 4015613370545



- Material
- Material Bratfläche
- Ausführung Bratfläche
- Maße Bratfläche
- Anzahl Heizzonen
- Temperaturbereich
- Sicherheitsthermostat
- Betriebsart
- Kontrollleuchte
- Eigenschaften

- Inklusive
- Anschlusswert
- Maße
- Gewicht

CNS 18/10
Stahl
Glatt
B 320 x T 480 mm
1
50 °C bis 300 °C
Ja
Elektro
Betriebsbereit
Fettauffangbehälter
Spritzschutz fest verschweißt
1 Reinigungsschaber
3 kW | 230 V | 50 Hz
B 325 x T 580 x H 310 mm
22 kg

Griddleplatte GDP 320G-G

A3700331

UVP* 498,- €

GTIN 4015613390932



- Material
- Material Bratfläche
- Ausführung Bratfläche
- Maße Bratfläche
- Anzahl Heizzonen
- Temperaturbereich
- Sicherheitsthermostat
- Betriebsart
- Zünd-Art
- Eigenschaften

- Inklusive
- Gas-Art
- Anschlusswert
- Maße
- Gewicht

CNS 18/10
Stahl
Glatt
B 320 x T 480 mm
1
50 °C bis 270 °C
Nein
Gas
Piezo-Zündung
Fettauffangbehälter
Spritzschutz fest verschweißt
1 Reinigungsschaber
Erdgas H
Propandüsen sind beigelegt
4 kW
B 325 x T 580 x H 310 mm
24 kg

Griddleplatte GDP 320E-R

370035

UVP* 459,- €

GTIN 4015613610894



- Material
- Material Bratfläche
- Ausführung Bratfläche
- Maße Bratfläche
- Anzahl Heizzonen
- Temperaturbereich
- Sicherheitsthermostat
- Betriebsart
- Kontrolleuchte
- Eigenschaften

CNS 18/10
Stahl
Gerillt
B 320 x T 480 mm
1
50 °C bis 300 °C
Ja
Elektro
Betriebsbereit
Fettauffangbehälter
Spritzschutz fest verschweißt
1 Reinigungsschaber
3 kW | 230 V | 50 Hz
B 325 x T 580 x H 310 mm
21,2 kg

- Inklusive
- Anschlusswert
- Maße
- Gewicht

Griddleplatte GDP 650E-G

A370032

UVP* 619,- €

GTIN 4015613370552



- Material
- Material Bratfläche
- Ausführung Bratfläche
- Maße Bratfläche
- Anzahl Heizzonen
- Heizzonen getrennt regelbar
- Temperaturbereich
- Sicherheitsthermostat
- Betriebsart
- Kontrolleuchte
- Eigenschaften

CNS 18/10
Stahl
Glatt
B 650 x T 480 mm
2
Ja
50 °C bis 300 °C
Ja
Elektro
Betriebsbereit
Fettauffangbehälter
Spritzschutz fest verschweißt
1 Reinigungsschaber
6 kW | 400 V | 50 Hz
B 660 x T 580 x H 310 mm
41 kg

- Inklusive
- Anschlusswert
- Maße
- Gewicht

Griddleplatte GDP 650G-G

A3700341

UVP* 859,- €

GTIN 4015613390949



- Material
- Material Bratfläche
- Ausführung Bratfläche
- Maße Bratfläche
- Anzahl Heizzonen
- Temperaturbereich
- Heizzonen getrennt regelbar
- Sicherheitsthermostat
- Betriebsart
- Zünd-Art
- Eigenschaften

CNS 18/10
Stahl
Glatt
B 650 x T 480 mm
2
50 °C bis 270 °C
Ja
Nein
Gas
Piezo-Zündung
Fettauffangbehälter
Spritzschutz fest verschweißt
1 Reinigungsschaber
Erdgas H
Propandüsen sind beigelegt
8 kW
B 660 x T 580 x H 310 mm
44,5 kg

- Inklusive
- Gas-Art
- Anschlusswert
- Maße
- Gewicht

Griddleplatte GDP 650E-GR

370036

UVP* 719,- €

GTIN 4015613610931



- Material
- Material Bratfläche
- Ausführung Bratfläche
- Maße Bratfläche
- Anzahl Heizzonen
- Heizzonen getrennt regelbar
- Temperaturbereich
- Sicherheitsthermostat
- Betriebsart
- Kontrollleuchte
- Eigenschaften

CNS 18/10
Stahl
1/2 glatt, 1/2 gerillt
B 650 x T 480 mm
2
Ja
50 °C bis 300 °C
Ja
Elektro
Betriebsbereit
Fettauffangbehälter
Spritzschutz fest verschweißt
2 Reinigungsschaber
6 kW | 400 V | 50 Hz
B 660 x T 580 x H 310 mm
40 kg

- Inklusive
- Anschlusswert
- Maße
- Gewicht

Griddleplatte GDP 980E-G

A370039

UVP* 998,- €

GTIN 4015613676548



- Material
- Material Bratfläche
- Ausführung Bratfläche
- Maße Bratfläche
- Anzahl Heizzonen
- Heizzonen getrennt regelbar
- Temperaturbereich
- Sicherheitsthermostat
- Betriebsart
- Kontrollleuchte
- Eigenschaften

CNS 18/10
Stahl
Glatt
B 980 x T 480 mm
3
Ja
50 °C bis 300 °C
Ja
Elektro
Betriebsbereit
Fettauffangbehälter
Spritzschutz fest verschweißt
1 Reinigungsschaber
9 kW | 400 V | 50 Hz
3 NAC
B 990 x T 580 x H 310 mm
68,6 kg

- Inklusive
- Anschlusswert
- Geräte-Anschluss
- Maße
- Gewicht

Zubehör

Grillaufsatz GDP 320/650E

- Material: Edelstahl
- Material Bratfläche: Antihaf-Folie, austauschbar
- Ausführung Bratfläche: Glatt
- Maße Bratfläche: B 325 x T 480 mm
- Temperaturbereich: 50 °C bis 220 °C
- Gesamthöhe mit Griddleplatte: Geschlossen 490 mm, geöffnet 810 mm
- Anschlusswert: 3 kW | 230 V | 50 Hz
- Maße: B 325 x T 480 x H 665 mm
- Gewicht: 18 kg
- GTIN: 4015613633282



370100

UVP* 589,- €

Antihaf-Folie GDP 320/650E

- Maße: B 315 x T 390 x H 1 mm
- Gewicht: 0,04 kg
- GTIN: 4015613639802

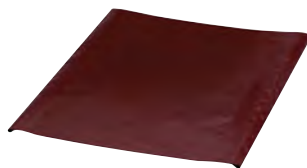

370101

UVP* 33,- €

Griddleplatte GDP 320E-CG

A370131

UVP* 598,- €

GTIN 4015613724256



- Material
- Material Bratfläche
- Ausführung Bratfläche
- Maße Bratfläche
- Anzahl Heizzonen
- Temperaturbereich
- Kontrollleuchte

• Eigenschaften

- Inklusive
- Anschlusswert
- Maße
- Gewicht

Edelstahl
Spezialstahl, hartverchromt
Glatt
B 320 x T 480 mm
1
50 °C bis 300 °C
Aufheizen
Ein/Aus
Fettauffangbehälter
Kamin abnehmbar
Spritzschutz fest verschweißt
1 Reinigungsschaber
3 kW | 230 V | 50/60 Hz
B 330 x T 625 x H 450 mm
24 kg

Multibräter 300

370205

UVP* 685,- €

GTIN 4015613653488



- Material
- Material Tiegel
- Maße Tiegel
- Temperaturbereich
- Fettablasshahn
- Kontrollleuchte
- Eigenschaften

- Inklusive
- Anschlusswert
- Maße
- Gewicht

Edelstahl
Stahl
B 325 x T 535 x H 60 mm
50 °C bis 300 °C
Ja
Aufheizen
Ablasshahn mit Bajonettverschluss
Spritzschutz umlaufend verschweißt
1 Verschlussstopfen
3 kW | 230 V | 50-60 Hz
B 330 x T 580 x H 300 mm
23,8 kg

Wassergrill 40

370037

UVP* 898,- €

GTIN 4015613642024



- Material
- Ausführung Grillfläche
- Maße Grillfläche
- Temperaturregelung
- Aufheizzeit
- Kontrollleuchte
- Eigenschaften
- Inklusive
- Anschlusswert
- Geräte-Anschluss
- Maße
- Gewicht

Chromnickelstahl
Rost
B 280 x T 445 mm
3 Stufen
Ca. 2,5 Minuten auf höchster Stufe
Aufheizen
Wasserschale 1/1 GN
1 Reinigungsschaber
4,08 kW | 400 V | 50 Hz
3 NAC
B 330 x T 630 x H 330 mm
13,5 kg

Gas-Tischbräter TB1000PF

1061933

UVP* 232,- €

GTIN 4015613685182



Schneller Aufbau, leichtes Handling – Praktisches Aufschlaggerät zum Grillen und Braten mit Gas im Außenbereich.



- Material
- Ausführung
- Material Pfanne



- Maße Pfanne
- Anzahl Brenner
- Gas-Art
- Regeldruck
- Zünd-Art
- Anschluss
- Verbrauch
- Inklusive

Edelstahl
Grillpfanne
Stahl
Emailliert
B 705 x T 540 x H 43 mm
3
Flüssiggas
50 mbar
Piezo-Zündung
1/4"
728 g / Std.
3 Gasdüsen-Sets 0,8 mm (30 mbar, 37 mbar, 50 mbar)
10 kW
B 705 x T 560 x H 275 mm
13,9 kg



- ▶ Grillpfanne aus Stahl, emailliert
- ▶ Maße: B 705 x T 540 x H 43 mm



- ▶ Betrieb nur mit Flüssiggas
- ▶ 3 Gasdüsen-Sets 0,8 mm inklusive

Gas-Tischbräter TB1000R

1061633

UVP* 252,- €

GTIN 4015613685199



- Material
- Ausführung



- Material Grillrost
- Breite Grillrost



- Anzahl Brenner
- Gas-Art
- Regeldruck
- Zünd-Art
- Anschluss
- Verbrauch
- Inklusive

Edelstahl
Grillrost
Stahl, verzinkt
600 mm
3
Flüssiggas
50 mbar
Piezo-Zündung
1/4"
728 g / Std.
3 Gasdüsen-Sets 0,8 mm (30 mbar, 37 mbar, 50 mbar)
10 kW
B 685 x T 540 x H 275 mm
13,65 kg

- Anschlusswert
- Maße
- Gewicht

Zubehör

Grillpfanne TB1000PF

- Material: Stahl, Emailliert
- Maße: B 705 x T 540 x H 55 mm
- Gewicht: 7,7 kg
- GTIN: 4015613699882



106217

UVP* 69,- €

Grillrost-Set TB1000R

- Material: Stahl, Verzinkt
- Set bestehend aus: 1 Grillrost, 1 Flammenabdeckung, 1 Fettauffangschale
- Maße: B 635 x T 520 x H 17 mm
- Gewicht: 6,7 kg
- GTIN: 4015613699899

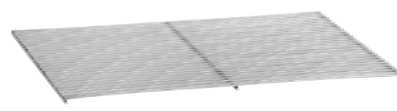

106218

UVP* 79,- €

Gas-Anschluss-Set, nur Außenbereich

- Einsetzbar im: Außenbereich
- Set bestehend aus: 1 Niederdruckregler, 1 Schlauch, 1 Schlauchbruchsicherung
- Wichtiger Hinweis: Nur für den Außeneinsatz geeignet
- Maße: B 64 x T 180 x H 35 mm
- Gewicht: 1,5 kg
- GTIN: 4015613419015



825152

UVP* 74,- €

Tischbräter



Gas-Kombi Tischbräter TB1100PF

1062203

UVP* 429,- €

GTIN 4015613527536



- Material
- Ausführung

Edelstahl
Grillpfanne



- Material Pfanne
- Maße Pfanne

Stahlblech
B 700 x T 540 x H 70 mm



- Anzahl Brenner

3

- Gas-Art
- Regeldruck
- Zünd-Art
- Verbrauch
- Überhitzungsschutz

Flüssiggas
50 mbar
Piezo-Zündung
850 g / Std.

- Inklusive

Ja
1 Schlauch
1 Schlauchbruchsicherung
1 Gewerbedruckregler

- Anschlusswert
- Maße
- Gewicht

11 kW
B 650 x T 570 x H 270 mm
18,1 kg

Gas- Kombi Tischbräter TB1100R

1062303

UVP* 509,- €

GTIN 4015613527543



- Material
- Ausführung

Edelstahl
Grillrost



- Material Grillrost
- Maße Grillrost

Flammenabdeckung
Fettauffangwanne
Vernickelt
B 594 x T 468 mm



- Anzahl Brenner
- Gas-Art
- Regeldruck
- Zünd-Art
- Verbrauch
- Überhitzungsschutz

3
Flüssiggas
50 mbar
Piezo-Zündung
850 g / Std.

- Inklusive

Ja
1 Schlauch
1 Schlauchbruchsicherung
1 Gewerbedruckregler

- Anschlusswert
- Maße
- Gewicht

11 kW
B 650 x T 570 x H 270 mm
17,5 kg



- Material
- Ausführung



- Material Grillrost



- Maße Grillrost
- Anzahl Brenner
- Gas-Art
- Regeldruck
- Zünd-Art
- Verbrauch
- Überhitzungsschutz
- Inklusive

- Edelstahl
- Grillrost
- Flammenabdeckung
- Fettauffangwanne
- Vernickelt
- B 760 x T 470 mm
- 4
- Flüssiggas
- 50 mbar
- Piezo-Zündung
- 1140 g / Std.
- Ja
- 1 Schlauch
- 1 Schlauchbruchsicherung
- 1 Gewerbedruckregler
- 14,7 kW
- B 850 x T 555 x H 270 mm
- 23 kg

- Anschlusswert
- Maße
- Gewicht

Zubehör

Grillpfanne TB1100

- Material: Stahlblech
- Mit Griff(en): Ja
- Maße: B 700 x T 540 x H 70 mm
- Gewicht: 9,5 kg
- GTIN: 4015613527567



106204

UVP* 85,- €

Grillrost-Set TB1100

- Material: Stahl, Edelstahl, Verchromt
- Set bestehend aus: 1 Grillrost, Stahl, verchromt, 1 Flammenabdeckung, Edelstahl, 1 Fettauffangwanne, Edelstahl
- Maße: B 655 x T 525 x H 55 mm
- Gewicht: 10 kg
- GTIN: 4015613534794

106206

UVP* 169,- €

Grillpfanne TB1470

- Material: Stahlblech
- Mit Griff(en): Ja
- Maße: B 870 x T 525 x H 65 mm
- Gewicht: 11,8 kg
- GTIN: 4015613660332



106211

UVP* 105,- €

Untergestell TB1100

- Material: Edelstahl
- Grundboden: Ja
- Füße höhenverstellbar: Nein
- Maße: B 530 x T 670 x H 800 mm
- Gewicht: 5,6 kg
- GTIN: 4015613527581



106202

UVP* 119,- €

Untergestell TB1470

- Material: Edelstahl
- Grundboden: Ja
- Füße höhenverstellbar: Nein
- Maße: B 815 x T 525 x H 805 mm
- Gewicht: 6 kg
- GTIN: 4015613647395



106210

UVP* 145,- €

Lavasteingrills



Lavasteingrill, Gas 40, B330, TG

2006301

UVP* 645,- €

GTIN 4015613404608



- Material
- Grillrost-Art
- Anzahl Heizzonen
- Maße Grillfläche
- Grillrost höhenverstellbar
- Gas-Art

Edelstahl
V-Rost (für Fleisch)
1
B 312 x T 483 mm
Ja
Erdgas H
Propandüsen sind beigelegt
Piezo-Zündung
1 kg
Lavasteine zur Erstbefüllung
4 kW
B 330 x T 545 x H 285 mm
21,4 kg

- Zünd-Art
- Füllmenge Lavasteine
- Inklusive
- Anschlusswert
- Maße
- Gewicht

Lavasteingrill, Gas 70, B660, TG

2006601

UVP* 1.119,- €

GTIN 4015613404622



- Material
- Grillrost-Art
- Anzahl Heizzonen
- Maße Grillfläche
- Grillrost höhenverstellbar
- Gas-Art

Edelstahl
V-Rost (für Fleisch)
2
B 312 x T 483 mm
Ja
Erdgas H
Propandüsen sind beigelegt
Piezo-Zündung
2 kg
Lavasteine zur Erstbefüllung
8 kW
B 660 x T 570 x H 282 mm
40,6 kg

- Zünd-Art
- Füllmenge Lavasteine
- Inklusive
- Anschlusswert
- Maße
- Gewicht

Zubehör

Lavasteine 7Kg

- Maße: B 310 x T 310 x H 95 mm
- Gewicht: 7 kg
- GTIN: 4015613182049



100611

UVP* 49,- €

Hähnchengrill P6

215035

UVP* 1.998,- €

GTIN 4015613417035



- Material
- Aufnahmefähigkeit
- Anzahl Spieße
- Innenbeleuchtung
- Inklusive
- Anschlusswert
- Maße
- Gewicht



CNS 18/10
6 Hähnchen
2
Ja
2 Spieße mit Klammern
2,8 kW | 230 V | 50 Hz
B 700 x T 360 x H 530 mm
31 kg

Hähnchengrill P8N

215036

UVP* 2.509,- €

GTIN 4015613505381



- Material
- Aufnahmefähigkeit
- Anzahl Spieße
- Innenbeleuchtung
- Inklusive
- Anschlusswert
- Maße
- Gewicht



CNS 18/10
8 Hähnchen
2
Ja
2 Spieße mit Klammern
3,5 kW | 230 V | 50 Hz
B 880 x T 430 x H 530 mm
41 kg

Hähnchengrill P12N

215037

UVP* 3.049,- €

GTIN 4015613505398



- Material
- Aufnahmefähigkeit
- Anzahl Spieße
- Innenbeleuchtung
- Inklusive
- Anschlusswert
- Maße
- Gewicht



CNS 18/10
12 Hähnchen
3
Ja
3 Spieße mit Klammern
5 kW | 400 V | 50 Hz
B 880 x T 430 x H 710 mm
55,6 kg

Zubehör

Spieß mit Klammern P6

- Maße: B 60 x T 540 x H 50 mm
- Gewicht: 0,55 kg
- GTIN: 4015613586854

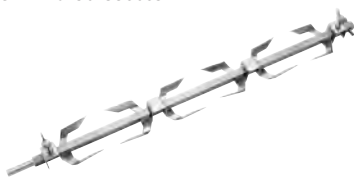

215093

UVP* 92,- €

Spießkorb P6

- Maße: B 540 x T 145 x H 155 mm
- Gewicht: 1,1 kg
- GTIN: 4015613586878

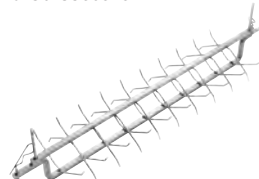

215095

UVP* 215,- €

Flachkorb P6

- Maße: B 540 x T 155 x H 50 mm
- Gewicht: 1,25 kg
- GTIN: 4015613586892



215096

UVP* 185,- €

Spieß mit Klammern P8/P12

- Maße: B 715 x T 60 x H 50 mm
- Gewicht: 0,73 kg
- GTIN: 4015613586861

215094

UVP* 112,- €

Spießkorb P8/P12

- Maße: B 715 x T 155 x H 50 mm
- Gewicht: 1 kg
- GTIN: 4015613282893

215078

UVP* 245,- €

Flachkorb P8/P12

- Maße: B 155 x T 715 x H 50 mm
- Gewicht: 2 kg
- GTIN: 4015613282923

215081

UVP* 195,- €

Paella



Paella Gasbrenner 2K300



Der Paella Gasbrenner ist eine flexible, ortsungebundene Alternative für die Zubereitung von Pfannengerichten. Der Flammenkreis ist mit einer Zündsicherung und einem stufenlosen Drehregler ausgestattet. Mit diesem lässt sich die individuell benötigte Flammengröße regulieren.

- Material
- Gas-Art
- Zündsicherung

Stahl
Flüssiggas
Ja



► Einsatz nur in Kombination mit Dreibein Paella



Paella Gasbrenner 3K500

Paella Gasbrenner 2K300

- Anzahl Heizkreise 2
- Heizkreise separat regelbar Nein
- Brenner-Durchmesser 300 cm
- Geeignet für Pfannen Ø 36 - 42 mm
- Eigenschaften Brenner thermoelektrisch gesichert
- Wichtiger Hinweis Ausschließlich im Außenbereich einsetzbar
- Betrieb nur mit passendem Untergestell (Dreibein Paella 2K300 oder 2K300/3K500-T)
- Nur für Deutschland zugelassen
- Anschlusswert 10,37 kW
- Maße B 330 x T 605 x H 135 mm
- Gewicht 1,7 kg
- GTIN 4015613710990

A153440

UVP* 89,- €

Paella Gasbrenner 3K500

- Anzahl Heizkreise 3
- Heizkreise separat regelbar Ja
- Brenner-Durchmesser 500 cm
- Geeignet für Pfannen Ø 42 - 80 mm
- Eigenschaften 3 Heizkreise mit 2 Reglern
- Wichtiger Hinweis Ausschließlich im Außenbereich einsetzbar
- Betrieb nur mit passendem Untergestell (Dreibein Paella 3K500 oder 2K300/3K500-T)
- Nur für Deutschland zugelassen
- Anschlusswert 22,66 kW
- Maße B 505 x T 775 x H 120 mm
- Gewicht 4,1 kg
- GTIN 4015613711003

A153460

UVP* 189,- €

Zubehör

Dreibein Paella 2K300

- Material: Stahl, Lackiert
- Maße: B 25 x T 25 x H 750 mm
- Gewicht: 1,38 kg
- GTIN: 4015613727790



A153145



UVP* 19,50 €

Dreibein Paella 3K500

- Material: Stahl, Lackiert
- Maße: B 25 x T 25 x H 750 mm
- Gewicht: 1,9 kg
- GTIN: 4015613724508



A153144



UVP* 33,- €

Dreibein Paella 2K300/3K500-T

- Material: Stahl, Lackiert
- Maße: B 25 x T 25 x H 145 mm
- Gewicht: 0,31 kg
- GTIN: 4015613724515



A153143



UVP* 16,- €

Paella-Pfanne STP



Robust, ganzflächig aus poliertem Stahl, strukturierte Garfläche mit hohem Rand, hitzebeständige Griffe – Die Bartscher-Paella-Pfannen sind auch bestens geeignet für die Zubereitung von Bratkartoffeln, Geschnetzelttem, Pfannengyros, oder Chili con carne.

- Material: Stahl
Poliert
- Ausführung Bratfläche: Stahl, poliert
Strukturiert
- Griff-Eigenschaften: Hitzebeständig
Rot lackiert



- ▶ Ausführung Bratfläche
- ▶ Stahl, poliert
- ▶ Strukturiert

	Durchmesser	Höhe Innen	Durchmesser Stellfläche	Maße	Gewicht	Art.-Nr.	UVP*	GTIN
Paella-Pfanne STP340	340 mm	44 mm	280 mm	B 450 x T 340 x H 45 mm	0,76 kg	A153234	9,30 €	4015613696911
Paella-Pfanne STP380	380 mm	44 mm	330 mm	B 485 x T 385 x H 45 mm	1,1 kg	A153238	11,30 €	4015613696928
Paella-Pfanne STP420	420 mm	47 mm	370 mm	B 530 x T 430 x H 48 mm	1,4 kg	A153242	13,50 €	4015613696935
Paella-Pfanne STP460	460 mm	49 mm	405 mm	B 655 x T 465 x H 50 mm	1,9 kg	A153246	15,50 €	4015613696942
Paella-Pfanne STP550	550 mm	56 mm	480 mm	B 730 x T 550 x H 58 mm	3,27 kg	A153255	24,- €	4015613696959
Paella-Pfanne STP600	600 mm	52 mm	535 mm	B 780 x T 600 x H 55 mm	4 kg	A153260	29,- €	4015613696966
Paella-Pfanne STP650	650 mm	56 mm	585 mm	B 835 x T 660 x H 58 mm	5,03 kg	A153265	37,- €	4015613696973
Paella-Pfanne STP700	700 mm	62 mm	640 mm	B 890 x T 710 x H 65 mm	6,68 kg	A153270	54,- €	4015613696980
Paella-Pfanne STP800	800 mm	70 mm	720 mm	B 1.005 x T 810 x H 73 mm	11,4 kg	A153280	74,- €	4015613696997

Gaskocher



Gaskocher 1K220-T

A150621

UVP* 46,- €

GTIN 4015613696843



Sicherheit im Fokus – Der optimierte transportable Gaskocher von Bartscher überzeugt insbesondere durch die folgenden Sicherheitsaspekte im Hinblick auf die Flammüberwachung: 2-stufiges Zündsicherungssystem, thermoelektrisch gesicherte Brenner.



• Material	Stahl Lackiert
• Anzahl Kochstellen	1
• Leistung Kochstelle(n) max.	2,2 kW
• Gasverbrauch bei Maximaleinstellung	160 g / Std.
• Gasbrenner	Einkreisbrenner
• Zünd-Art	Piezo-Zündung
• Pilotflamme	Nein
• Zündsicherung	Ja
• Durchmesser Kochgeschirr	150 - 270 mm
• Eigenschaften	Brenner thermoelektrisch gesichert 2-stufiges Zündsicherungssystem Hitzeabweisende Bodenplatte
• Wichtiger Hinweis	Ausschließlich im Außenbereich einsetzbar
• Inklusive	1 Transportkoffer
• Gas-Art	Butan
• Anschlusswert	2,2 kW
• Maße	B 375 x T 290 x H 130 mm
• Gewicht	2 kg



- ▶ Einfach praktisch
- ▶ Inklusive 1 Transportkoffer



- ▶ Klein, leicht, kompakt
- ▶ Gas-Art: Butan
- ▶ Leistung: 2,2 kW



- ▶ Gasbrenner: Einkreisbrenner
- ▶ Durchmesser Kochgeschirr: 150 - 270 mm



- ▶ Sicherheit im Fokus mit der neuen Flammüberwachung
- ▶ 2-stufiges Zündsicherungssystem
- ▶ Thermoelektrisch gesicherte Brenner

Gaskartusche BG227

- Gas-Art: Butan
- Inhalt: 227 g
- Eigenschaften: Nach EN 417, Integrierte Sicherheitsfunktionen: Explosionsschutz, Überdruckschutz
- Bestellmengeneinheit: 1 Karton (7 Sets á 4er Pack)
- Maße: B 67 x T 67 x H 185 mm
- Gewicht: 0,23 kg
- GTIN: 4015613719054



A150625

UVP* 70,- €

Gaskocher 1K650

1059503

UVP* 819,- €

GTIN 4015613467795



- Material: Edelstahl
- Anzahl Kochstellen: 1
- Leistung Kochstelle(n) max.: 6,5 kW
- Gasbrenner: Zweikreisbrenner
- Zünd-Art: Manuelle Zündung
- Zündsicherung: Ja
- Pilotflamme: Ja
- Gasverbrauch bei Maximaleinstellung: 519 g / Std.
- Regeldruck: 50 mbar
- Gas-Art: Propan
- Anschlusswert: Erdgasdüsen sind beigelegt, 6,5 kW
- Maße: B 350 x T 350 x H 170 mm
- Gewicht: 10,8 kg

Gaskocher 2K1100-H

1057503

UVP* 1.269,- €

GTIN 4015613467818



- Material: Edelstahl
- Anzahl Kochstellen: 2
- Leistung Kochstelle(n) max.: 11 kW
- Anordnung der Kochstellen: Hintereinander
- Leistung Kochstelle vorne max.: 4,5 kW
- Leistung Kochstelle hinten max.: 6,5 kW
- Gasbrenner: Einkreisbrenner vorne, Zweikreisbrenner hinten
- Zünd-Art: Manuelle Zündung
- Zündsicherung: Ja
- Pilotflamme: Ja
- Gasverbrauch bei Maximaleinstellung: 876 g / Std.
- Regeldruck: 50 mbar
- Gas-Art: Propan
- Anschlusswert: Erdgasdüsen sind beigelegt, 11 kW
- Maße: B 350 x T 660 x H 170 mm
- Gewicht: 20,2 kg

Gaskocher 2K1100-N

1058503

UVP* 1.269,- €

GTIN 4015613467801



- Material: Edelstahl
- Anzahl Kochstellen: 2
- Leistung Kochstelle(n) max.: 11 kW
- Anordnung der Kochstellen: Nebeneinander
- Leistung Kochstelle links max.: 6,5 kW
- Leistung Kochstelle rechts max.: 4,5 kW
- Gasbrenner: Zweikreisbrenner links, Einkreisbrenner rechts
- Zünd-Art: Manuelle Zündung
- Zündsicherung: Ja
- Pilotflamme: Ja
- Gasverbrauch bei Maximaleinstellung: 876 g / Std.
- Regeldruck: 50 mbar
- Gas-Art: Propan
- Anschlusswert: Erdgasdüsen sind beigelegt, 11 kW
- Maße: B 660 x T 350 x H 170 mm
- Gewicht: 20,2 kg

Zubehör

Wokaufsatz für Tischkocher Gas

- Material: Edelstahl
- Durchmesser Wokeinsatz: 265 mm
- Maße: B 265 x T 265 x H 62 mm
- Gewicht: 0,85 kg
- GTIN: 4015613467825



105999

UVP* 73,- €

Elektro-Kocher 1K1500

150320

UVP* 39,50 €

GTIN 4015613653631



- Material
- Anzahl Kochstellen
- Leistung Kochstelle(n) max.
- Durchmesser Kochstelle(n)
- Anzahl Leistungsstufen
- Überhitzungsschutz
- Kontrollleuchte
- Anschlusswert
- Maße
- Gewicht

Edelstahl
1
1,5 kW
185 mm
Stufenlos
Ja
Aufheizen
1,5 kW | 230 V | 50 Hz
B 305 x T 245 x H 85 mm
2,1 kg

Elektro-Kocher 2K2500

150310

UVP* 53,- €

GTIN 4015613504117



- Material
- Anzahl Kochstellen
- Anordnung der Kochstellen
- Leistung Kochstelle links max.
- Leistung Kochstelle rechts max.
- Durchmesser Kochstelle links
- Durchmesser Kochstelle rechts
- Anzahl Leistungsstufen
- Überhitzungsschutz
- Kontrollleuchte
- Anschlusswert
- Maße
- Gewicht

Edelstahl
2
Nebeneinander
1 kW
1,5 kW
155 mm
190 mm
Stufenlos
Ja
Aufheizen
2,5 kW | 230 V | 50 Hz
B 535 x T 225 x H 90 mm
4 kg

Elektro-Kocher 1K2200 GL

104920

UVP* 89,- €

GTIN 4015613669151



- Material
- Material Kochfläche
- Anzahl Kochstellen
- Leistung Kochstelle(n) max.
- Maße Glasfeld
- Durchmesser Kochstelle(n)
- Anzahl Leistungsstufen
- Überhitzungsschutz
- Zeiteinstellung
- Digital-Anzeige
- Anschlusswert
- Maße
- Gewicht

Edelstahl
Glas-Keramik
1
2,2 kW
B 320 x T 280 mm
165 mm
9
Ja
1 bis 99 Minuten
Ja
2,2 kW | 220-240 V | 50/60 Hz
B 395 x T 315 x H 85 mm
2,6 kg

Elektro-Kocher 1K2000

105321

UVP* 685,- €

GTIN 4015613125954



- Material
- Anzahl Kochstellen
- Leistung Kochstelle(n) max.
- Durchmesser Kochstelle(n)
- Anzahl Leistungsstufen
- Überhitzungsschutz
- Kontrollleuchte
- Anschlusswert
- Maße
- Gewicht

CNS 18/10
1
2 kW
220 mm
6
Ja
Aufheizen
2 kW | 220-240 V | 50/60 Hz
B 375 x T 365 x H 185 mm
7,4 kg

Elektro-Kocher 1K2300 GL

104904

UVP* 598,- €

GTIN 4015613390352



- Material CNS 18/10
- Material Kochfläche SCHOTT CERAN®
- Anzahl Kochstellen 1
- Leistung Kochstelle(n) max. 2,3 kW
- Durchmesser Kochstelle(n) 210 mm
- Anzahl Leistungsstufen 10
- Maße Glasfeld B 290 x T 290 mm
- Überhitzungsschutz Ja
- Kontrollleuchte Ja
- Anschlusswert 2,3 kW | 230 V | 50/60 Hz
- Maße B 340 x T 420 x H 100 mm
- Gewicht 6,1 kg

Elektro-Kocher 1K3000 GL

104906

UVP* 829,- €

GTIN 4015613432540



- Material CNS 18/10
- Material Kochfläche SCHOTT CERAN®
- Anzahl Kochstellen 1
- Durchmesser Kochstelle(n) 230 mm
- Leistung Kochstelle(n) max. 3 kW
- Anzahl Leistungsstufen 10
- Maße Glasfeld B 350 x T 350 mm
- Überhitzungsschutz Ja
- Kontrollleuchte Ja
- Anschlusswert 3 kW | 230 V | 50/60 Hz
- Maße B 400 x T 455 x H 120 mm
- Gewicht 8 kg

Elektro-Kocher 2K6000 GLN

104907

UVP* 1.729,- €

GTIN 4015613432557



- Material CNS 18/10
- Material Kochfläche SCHOTT CERAN®
- Anzahl Kochstellen 2
- Leistung Kochstelle(n) max. 3 kW
- Durchmesser Kochstelle(n) 230 mm
- Anzahl Leistungsstufen 10
- Anordnung der Kochstellen Nebeneinander
- Maße Glasfeld B 650 x T 350 mm
- Überhitzungsschutz Ja
- Kontrollleuchte Ja
- Anschlusswert 6 kW | 400 V | 50/60 Hz
- Geräte-Anschluss 3 NAC
- Maße B 700 x T 455 x H 120 mm
- Gewicht 14,7 kg

Elektro-Kocher 2K6000 GLH

104913

UVP* 1.729,- €

GTIN 4015613431161



- Material CNS 18/10
- Material Kochfläche SCHOTT CERAN®
- Anzahl Kochstellen 2
- Anordnung der Kochstellen Hintereinander
- Leistung Kochstelle(n) max. 3 kW
- Durchmesser Kochstelle(n) 230 mm
- Anzahl Leistungsstufen 10
- Maße Glasfeld B 350 x T 560 mm
- Überhitzungsschutz Ja
- Kontrollleuchte Ja
- Anschlusswert 6 kW | 400 V | 50/60 Hz
- Geräte-Anschluss 3 NAC
- Maße B 400 x T 655 x H 120 mm
- Gewicht 13,8 kg

Induktionskocher



Induktionskocher IK 18

105824

UVP* 89,- €

GTIN 4015613673394



1,8 kW

Induktionskocher mit 1800 Watt für den flexiblen Einsatz.

• Material	Edelstahl Kunststoff
• Material Kochfläche	Glas
• Leistung Kochstelle(n) max.	1800 W
• Anzahl Kochstellen	1
• Art der Kochstellen	Induktion
• Durchmesser Kochstelle(n)	230 mm
• Maße Glasfeld	B 293 x T 245 mm
• Anzahl Leistungsstufen	10
• Anzahl Temperaturstufen	10
• Temperaturbereich	60 °C bis 240 °C
• Intervalle Temperatureinstellung	20 °C
• Überhitzungsschutz	Ja
• Zeiteinstellung	5 bis 180 Minuten
• Kontrollleuchte	Ein/Aus Leistung Temperatur Zeit
• Topferkennung	Ja
• Steuerung	Elektronisch Knopf
• Digital-Anzeige	Ja
• Anschlusswert	1,8 kW 220-240 V 50/60 Hz
• Maße	B 320 x T 345 x H 65 mm
• Gewicht	2,7 kg



- ▶ Regulierung von: Leistung, Temperatur, Zeit
- ▶ Zeiteinstellung: 5 - 180 Minuten
- ▶ Anzahl Leistungsstufen: 10

Induktionskocher IK 20

105820

UVP* 69,- €

GTIN 4015613504834



2,0 kW

• Material	Kunststoff Glas
• Material Kochfläche	Glas
• Leistung Kochstelle(n) max.	2000 W
• Anzahl Kochstellen	1
• Art der Kochstellen	Induktion
• Durchmesser Kochstelle(n)	210 mm
• Maße Glasfeld	B 275 x T 285 mm
• Anzahl Leistungsstufen	10
• Anzahl Temperaturstufen	10
• Temperaturbereich	60 °C bis 240 °C
• Intervalle Temperatureinstellung	20 °C
• Überhitzungsschutz	Ja
• Zeiteinstellung	0 bis 180 Minuten
• Intervalle Zeiteinstellung	5 Minuten
• Kontrollleuchte	Leistung Temperatur Zeit
• Topferkennung	Ja
• Steuerung	Elektronisch Knopf
• Digital-Anzeige	Ja
• Anschlusswert	2 kW 230 V 50/60 Hz
• Maße	B 285 x T 340 x H 60 mm
• Gewicht	2,5 kg

Induktionskocher IK 20TC

105848

UVP* 129,- €

GTIN 4015613633381



Einfachste Bedienung für ein effizientes Arbeiten – Einstellung von Zeit, Leistung und Temperatur über die Slide-Funktion.



- Material: Edelstahl
- Material Kochfläche: Glas
- Leistung Kochstelle(n) max.: 2000 W
- Anzahl Kochstellen: 1
- Art der Kochstellen: Induktion
- Durchmesser Kochstelle(n): 228 mm
- Maße Glasfeld: B 285 x T 345 mm
- Anzahl Leistungsstufen: 8
- Anzahl Temperurstufen: 8
- Temperaturbereich: 60 °C bis 240 °C
- Überhitzungsschutz: Ja
- Zeiteinstellung: 5 bis 180 Minuten
- Kontrollleuchte: Ein/Aus
- Sperrtaste (Kindersicherung): Ja
- Topferkennung: Ja
- Steuerung: Elektronisch
- Digital-Anzeige: Touch mit Slide-Funktion
- Anschlusswert: Ja
- Maße: 2 kW | 230 V | 50 Hz
- Gewicht: B 330 x T 400 x H 63 mm
- Gewicht: 3,4 kg



- ▶ Slide-Funktion
- ▶ Einfache Regulierung von Zeit, Leistung und Temperatur

Induktionskocher IK 27TC

105927

UVP* 179,- €

GTIN 4015613666006



- Material: Edelstahl
- Material Kochfläche: Glas
- Leistung Kochstelle(n) max.: 2700 W
- Anzahl Kochstellen: 1
- Art der Kochstellen: Induktion
- Durchmesser Kochstelle(n): 260 mm
- Maße Glasfeld: B 285 x T 275 mm
- Anzahl Leistungsstufen: 10
- Anzahl Temperurstufen: 10
- Temperaturbereich: 60 °C bis 240 °C
- Intervalle Temperatureinstellung: 20 °C
- Überhitzungsschutz: Ja
- Zeiteinstellung: 1 bis 180 Minuten
- Intervalle Zeiteinstellung: 1 Minute / 10 Minuten
- Topferkennung: Ja
- Steuerung: Touch
- Digital-Anzeige: Ja
- Anschlusswert: 2,7 kW | 230 V | 50 Hz
- Maße: B 340 x T 425 x H 75 mm
- Gewicht: 4,8 kg



- ▶ Touch-Control-Bedienfeld mit Digitalanzeige



Einbaufähiges, platzsparendes Induktionskochfeld mit hintereinander liegenden Kochstellen und einer durchgehenden Schott-Ceran-Oberfläche.

3,0 kW

- Material Kunststoff
- Material Kochfläche SCHOTT CERAN®
- Leistung Kochstelle vorne max. 1300 W
- Leistung Kochstelle hinten max. 1800 W
- Anzahl Kochstellen 2
- Art der Kochstellen Induktion
- Anordnung der Kochstellen Hintereinander
- Durchmesser Kochstelle vorne 180 mm
- Durchmesser Kochstelle hinten 180 mm
- Maße Glasfeld B 510 x T 290 mm
- Anzahl Leistungsstufen 8
- Überhitzungsschutz Ja
- Zeiteinstellung 0 bis 99 Minuten
- Intervalle Zeiteinstellung 1 Minute(n)
- Topferkennung Ja
- Sperrtaste (Kindersicherung) Ja
- Einbaufähig Ja
- Steuerung Elektronisch
- Digital-Anzeige Touch
- Eigenschaften Ja
- Auch als Auf Tischgerät nutzbar
- Anschlusswert 3 kW | 230 V | 50 Hz
- Maße B 290 x T 510 x H 83 mm
- Gewicht 4,5 kg



► Einbaufähig



► Auch als Auf Tischgerät nutzbar

Induktionskocher IK 30T-1



Kompakt und leistungsstark – Der Induktionskocher überzeugt mit einer 3000 W-Kochstelle, einem Touch-Bedienfeld und insbesondere durch den verbauten Fettfilter.

STAINLESS STEEL

3,0 kW

- Material Edelstahl
- Leistung Kochstelle(n) max. 3000 W
- Anzahl Kochstellen 1
- Art der Kochstellen Induktion
- Durchmesser Kochstelle(n) 230 mm
- Maße Glasfeld B 275 x T 275 mm
- Anzahl Leistungsstufen 10
- Anzahl Temperaturstufen 10
- Temperaturbereich 60 °C bis 240 °C
- Intervalle Temperatureinstellung 20 °C
- Überhitzungsschutz Ja
- Zeiteinstellung 1 bis 180 Minuten
- Intervalle Zeiteinstellung 1 Minute / 10 Minuten
- Kontrollleuchte Ein/Aus
- Leistung Temperatur
- Zeit Zeit
- Topferkennung Ja
- Steuerung Elektronisch
- Digital-Anzeige Touch
- Eigenschaften Ja
- Fettfilter Fettfilter
- Anschlusswert 3 kW | 230 V | 50 Hz
- Maße B 330 x T 420 x H 105 mm



- Kompakt und leistungsstark
- Durchmesser Kochstelle: 230 mm
- Topferkennung
- Fettfilter

	Material Kochfläche	Gewicht	Art.-Nr.	UVP*	GTIN
Induktionskocher IK 30T-1	Glas	5,5 kg	105991	222,- €	4015613698946
Induktionskocher IK 30TCS-1	SCHOTT CERAN®	5,4 kg	105991S	252,- €	4015613714882

Induktionskocher IK 35Basic

105924

auf Anfrage

GTIN 4015613728643



- ▶ Das ideale Einstiegsmodell
- ▶ Einfache Bedienung



Der Induktionskocher IK 35Basic ist dank seiner einfachen Bedienung das ideale Einstiegsmodell.



• Material
Edelstahl



• Material Kochfläche
Glas

• Leistung Kochstelle(n) max.
3500 W

• Anzahl Kochstellen
1

• Art der Kochstellen
Induktion

• Durchmesser Kochstelle(n)
230 mm

• Maße Glasfeld
B 280 x T 280 mm

• Anzahl Leistungsstufen
13

• Anzahl Temperaturstufen
10

• Temperaturbereich
60 °C bis 240 °C

• Intervalle Temperatureinstellung
20 °C

• Überhitzungsschutz
Ja

• Zeiteinstellung
0 bis 180 Minuten

• Intervalle Zeiteinstellung
5 Minuten

• Kontrollleuchte
Ein/Aus

• Topferkennung
Ja

• Steuerung
Elektronisch

• Digital-Anzeige
Touch

• Wichtiger Hinweis
Ja

Ausschließlich in Polen, Litauen, Estland, Lettland, Russland und Ukraine erhältlich

• Anschlusswert
3,5 kW | 230 V | 50 Hz

• Maße
B 330 x T 420 x H 105 mm

• Gewicht
5,2 kg

Induktionskocher IK 35TC



- ▶ Touch-Control-Bedienfeld mit Digitalanzeige



• Material
Edelstahl



• Leistung Kochstelle(n) max.
3500 W



• Anzahl Kochstellen
1

• Art der Kochstellen
Induktion

• Durchmesser Kochstelle(n)
228 mm

• Maße Glasfeld
B 285 x T 285 mm

• Anzahl Leistungsstufen
10

• Anzahl Temperaturstufen
10

• Temperaturbereich
60 °C bis 240 °C

• Intervalle Temperatureinstellung
20 °C

• Überhitzungsschutz
Ja

• Zeiteinstellung
0 bis 180 Minuten

• Intervalle Zeiteinstellung
1 Minute / 10 Minuten

• Kontrollleuchte
Ein/Aus

• Topferkennung
Leistung

• Steuerung
Temperatur

• Digital-Anzeige
Zeit

• Wichtiger Hinweis
Ja

Elektronisch

• Touch

• Digital-Anzeige
Ja

• Anschlusswert
3,5 kW | 220-240 V | 50/60 Hz

• Maße
B 340 x T 445 x H 117 mm

	Material Kochfläche	Gewicht	Art.-Nr.	UVP*	GTIN
Induktionskocher IK 35TC	Glas	7,5 kg	105843	239,- €	4015613633329
Induktionskocher IK 35TCS	SCHOTT CERAN®	7,5 kg	105843S	269,- €	4015613638300



IK 35TC XL – Leistungsstarker Induktionskocher mit extra großer Kochstelle für einen Topfdurchmesser bis zu 30 cm



• Material
Edelstahl



• Material Kochfläche
Glas

• Leistung Kochstelle(n) max.
3500 W

• Anzahl Kochstellen
1

• Art der Kochstellen
Induktion

• Durchmesser Kochstelle(n)
300 mm

• Maße Glasfeld
B 356 x T 356 mm

• Anzahl Leistungsstufen
10

• Anzahl Temperaturstufen
10

• Temperaturbereich
60 °C bis 240 °C

• Intervalle Temperatureinstellung
20 °C

• Überhitzungsschutz
Ja

• Zeiteinstellung
1 bis 180 Minuten

• Intervalle Zeiteinstellung
1 Minute / 10 Minuten

• Kontrollleuchte
Ein/Aus

• Leistung
Temperatur

• Zeit
Zeit

• Topferkennung
Ja

• Steuerung
Elektronisch

• Digital-Anzeige
Touch

• Anschlusswert
Ja

• Maße
3,58 kW | 220-240 V | 50/60 Hz

• Gewicht
B 440 x T 540 x H 125 mm

• Gewicht
9,1 kg



• Material
Edelstahl



• Material Kochfläche
SCHOTT CERAN®



• Leistung Kochstelle(n) max.
3500 W

• Anzahl Kochstellen
1

• Art der Kochstellen
Induktion

• Durchmesser Kochstelle(n)
228 mm

• Maße Glasfeld
B 285 x T 285 mm

• Anzahl Temperaturstufen
10

• Temperaturbereich
60 °C bis 240 °C

• Intervalle Temperatureinstellung
20 °C

• Überhitzungsschutz
Ja

• Topferkennung
Ja

• Steuerung
Elektronisch

• Digital-Anzeige
Knebel

• Anschlusswert
Ja

• Maße
3,5 kW | 230 V | 50 Hz

• Gewicht
B 340 x T 445 x H 115 mm

• Gewicht
7,2 kg



► Schnelle und einfache Einstellung über Knebelbedienung

Induktionskocher IK 35-EB

105829

UVP* 279,- €

GTIN 4015613682853



CNS 18/10

3,5 kW

Ob Buffet, Catering oder Foodtrucks – Egal für welchen Einsatzbereich. Dieser optisch ansprechende, leistungsstarke Induktionskocher ist mit dem separatem Bedienfeld ideal für den individuellen, bedarfsgerechten Einbau.

- Material CNS 18/10
- Material Kochfläche Glas
- Leistung Kochstelle(n) max. 3500 W
- Anzahl Kochstellen 1
- Art der Kochstellen Induktion
- Durchmesser Kochstelle(n) 240 mm
- Maße Glasfeld B 310 x T 330 mm
- Anzahl Leistungsstufen 10
- Anzahl Temperaturstufen 10
- Temperaturbereich 60 °C bis 240 °C
- Intervalle Temperatureinstellung 20 °C
- Überhitzungsschutz Ja
- Kontrollleuchte Ein/Aus
- Topferkennung Ja
- Einbaufähig Ja
- Steuerung Elektronisch
- Digital-Anzeige Ja
- Eigenschaften Separates Bedienfeld, Kabellänge: 0,8 m
- Anschlusswert 3,5 kW | 220-240 V | 50 Hz
- Maße B 370 x T 390 x H 118 mm
- Gewicht 6,5 kg



- ▶ Separates Bedienfeld
- ▶ Regulierung von Leistung und Temperatur

Induktionskocher IK 35dpS

105854

UVP* 215,- €

GTIN 4015613725024



3,5 kW

- Material Kunststoff
- Material Kochfläche SCHOTT CERAN®
- Leistung Kochstelle links max. 2000 W
- Leistung Kochstelle rechts max. 1500 W
- Anzahl Kochstellen 2
- Art der Kochstellen Induktion
- Anordnung der Kochstellen Nebeneinander
- Durchmesser Kochstelle links 210 mm
- Durchmesser Kochstelle rechts 210 mm
- Maße Glasfeld B 586 x T 274 mm
- Anzahl Leistungsstufen 10
- Anzahl Temperaturstufen 10
- Temperaturbereich 60 °C bis 240 °C
- Intervalle Temperatureinstellung 20 °C
- Überhitzungsschutz Ja
- Zeiteinstellung 0 bis 180 Minuten
- Intervalle Zeiteinstellung 5 Minute(n)
- Kontrollleuchte Ein/Aus
- Topferkennung Ja
- Sperrtaste (Kindersicherung) Ja
- Steuerung Elektronisch
- Digital-Anzeige Ja
- Anschlusswert 3,5 kW | 230 V | 50 Hz
- Maße B 605 x T 360 x H 60 mm
- Gewicht 5,9 kg





Flexibel einsetzbar als zusätzliche Kochstelle im Innenbereich.
Die mobile Lösung für Catering, Buffets oder die Speisenzubereitung direkt beim Gast



• Set bestehend aus

- 1 Einlegeplatte
- 1 Induktionskocher
- 1 Servier-/Transportwagen



• Material

- Chromnickelstahl
- Edelstahl
- Glas
- Kunststoff
- Glas



- Material Kochfläche
- Leistung Kochstelle links max.
- Leistung Kochstelle rechts max.
- Anzahl Kochstellen
- Art der Kochstellen
- Anordnung der Kochstellen
- Durchmesser Kochstelle links
- Durchmesser Kochstelle rechts
- Maße Glasfeld
- Anzahl Leistungsstufen
- Anzahl Temperaturstufen
- Temperaturbereich
- Intervalle Temperatureinstellung
- Überhitzungsschutz
- Zeiteinstellung
- Intervalle Zeiteinstellung
- Kontrollleuchte

- 2000 W
- 1500 W
- 2
- Induktion
- Nebeneinander
- 210 mm
- 210 mm
- B 600 x T 338 mm
- 6
- 10
- 60 °C bis 240 °C
- 20 °C
- Ja
- 0 bis 180 Minuten
- 5 Minute(n)
- Leistung
- Temperatur
- Zeit
- Ja
- Ja
- Elektronisch
- Touch
- Ja
- Ja
- Auch als Auf Tischgerät nutzbar
- B 600 x T 337 x H 70 mm
- 3
- B 830 x T 510 mm
- 275 mm
- 150 kg
- 50 kg
- Oben wahlweise: Mit Induktionskocher als Kochfläche oder mit Einlegeplatte als Ablage nutzbar
- Mittig/unten: Als Ablage nutzbar
- Edelstahl
- Maße: B 600 x T 338 mm
- Zur Nutzung des oberen Bordes als Ablage
- 4 Lenkrollen, 2 feststellbar
- Bausatz (einfache Montage)
- 3,5 kW | 230 V | 50/60 Hz
- B 920 x T 600 x H 940 mm
- 15 kg

- Topferkennung
- Sperrtaste (Kindersicherung)
- Steuerung

- Digital-Anzeige
- Einbaufähig
- Eigenschaften
- Maße Induktionskocher
- Anzahl Borde
- Maße Borde
- Abstand zwischen den Borden
- Tragfähigkeit gesamt, max.
- Tragfähigkeit pro Bord, max.
- Eigenschaften Borde

• Einlegeplatte

- Lenkrollen
- Anlieferungszustand
- Anschlusswert
- Maße
- Gewicht



▶ Induktionskocher + Servier-/Transportwagen



▶ Induktionskocher - auch separat als Auf Tischgerät nutzbar
▶ 1 x 2000 W | 1 x 1500 W



▶ Leichtes Herausnehmen des Induktionskochers – für eine einfache Reinigung



▶ Einlegeplatte: zur Nutzung des oberen Bordes als Ablage, Tragfähigkeit: 50 kg

Induktionskocher IK 3342

105858

UVP* 298,- €

GTIN 4015613725031



- Material Kunststoff ABS
- Material Kochfläche Glas
- Leistung Kochstelle vorne links, max. 2000 W
- Leistung Kochstelle hinten links, max. 1000 W
- Leistung gesamt Kochstellen links max. 2000 W
- Leistung Kochstelle rechts max. 1400 W
- Anzahl Kochstellen 3
- Art der Kochstellen Induktion
- Anordnung der Kochstellen 2 links, 1 rechts
- Durchmesser Kochstelle vorne links 207 mm
- Durchmesser Kochstelle hinten links 106 mm
- Durchmesser Kochstelle rechts 207 mm
- Maße Glasfeld B 510 x T 485 mm
- Anzahl Leistungsstufen 10 rechts, 10 vorne links, 5 hinten links
- Anzahl Temperaturstufen 10
- Temperaturbereich 60 °C bis 240 °C
- Intervalle Temperatureinstellung 20 °C
- Überhitzungsschutz Ja
- Zeiteinstellung 1 bis 180 Minuten
- Intervalle Zeiteinstellung 1 Minute(n)
- Kontrollleuchte Leistung, Temperatur, Zeit
- Topferkennung Ja
- Sperrtaste (Kindersicherung) Ja
- Steuerung Touch
- Digital-Anzeige Ja
- Anschlusswert 3,4 kW | 220-240 V | 50/60 Hz
- Maße B 510 x T 485 x H 65 mm
- Gewicht 6,6 kg



Induktionsherd 1 FL, 2,5kW, TG

A105942

UVP* 1.329,- €

GTIN 4015613370156



- Material CNS 18/10
- Material Kochfläche SCHOTT CERAN®
- Leistung Kochstelle(n) max. 2500 W
- Anzahl Kochstellen 1
- Art der Kochstellen Induktion
- Durchmesser Kochstelle(n) 230 mm
- Maße Glasfeld B 290 x T 290 mm
- Anzahl Leistungsstufen Stufenlos
- Überhitzungsschutz Ja
- Kontrollleuchte Leistung
- Topferkennung Ja
- Steuerung Elektronisch, Knebel
- Digital-Anzeige Ja
- Anschlusswert 2,5 kW | 230 V | 50/60 Hz
- Maße B 340 x T 420 x H 100 mm
- Gewicht 7,5 kg

Induktionstischherd ITH 35S-220

105984

UVP* 1.529,- €

GTIN 4015613676623



- Material CNS 18/10
- Material Kochfläche SCHOTT CERAN®
- Leistung Kochstelle(n) max. 3500 W
- Anzahl Kochstellen 1
- Art der Kochstellen Induktion
- Durchmesser Kochstelle(n) 220 mm
- Maße Glasfeld B 290 x T 290 mm
- Anzahl Leistungsstufen 9
- Überhitzungsschutz Ja
- Topferkennung Ja
- Steuerung Elektronisch, Knebel
- Digital-Anzeige Ja
- Anschlusswert 3,5 kW | 230 V | 50 Hz
- Maße B 340 x T 400 x H 110 mm
- Gewicht 8,1 kg



Schneller und effizienter – Leistungs-Zuschaltung der vorderen Kochstelle auf bis zu 3,5 kW.



- Material CNS 18/10
- Material Kochfläche SCHOTT CERAN®
- Leistung bei Leistungszuschaltung, Kochstelle hinten max. 1800 W
- Leistung bei Leistungszuschaltung, Kochstelle vorne max. 3500 W
- Leistung Kochstelle hinten max. 1800 W
- Leistung Kochstelle vorne max. 1800 W
- Anzahl Kochstellen 2
- Art der Kochstellen Induktion
- Anordnung der Kochstellen Hintereinander
- Durchmesser Kochstelle hinten 210 mm
- Durchmesser Kochstelle vorne 210 mm
- Maße Glasfeld B 290 x T 470 mm
- Anzahl Leistungsstufen 9
- Überhitzungsschutz Ja
- Topferkennung Ja
- Steuerung Elektronisch
- Digital-Anzeige Knebel
- Anschlusswert Ja
- Maße 3,5 kW | 230 V | 50 Hz
- Gewicht B 340 x T 590 x H 110 mm
- Gewicht 11,1 kg

Induktionstischherd ITH 30-265



Der leistungsstarke Induktionstischherd überzeugt insbesondere durch die unkomplizierte und intuitive Leistungsregulierung.



- Material Edelstahl
- Material Kochfläche Glas
- Anzahl Kochstellen 1
- Art der Kochstellen Induktion
- Maße Glasfeld B 346 x T 346 mm
- Anzahl Leistungsstufen 20
- Überhitzungsschutz Ja
- Topferkennung Ja
- Kontrollleuchte Ein/Aus
- Digital-Anzeige Überhitzung
- Maße Elektronisch
- Gewicht Knebel
- Digital-Anzeige Ja
- Maße B 400 x T 455 x H 160 mm

	Leistung Kochstelle(n) max.	Durchmesser Kochstelle(n)	Anschlusswert	Gewicht	Art.-Nr.	UVP*	GTIN
Induktionstischherd ITH 30-265	3000 W	265 mm	3 kW 230 V 50/60 Hz	9,1 kg	105993	1.839,- €	4015613712673
Induktionstischherd ITH 35-265	3500 W	265 mm	3,5 kW 230 V 50/60 Hz	8,9 kg	105994	2.039,- €	4015613712680
Induktionstischherd ITH 50-230	5000 W	230 mm	5 kW 400 V 50/60 Hz	12,3 kg	105995	3.498,- €	4015613712697

Induktionswoks



Induktionswok IW 35

105986

UVP* 315,- €

GTIN 4015613680217



► Touch-Control-Bedienfeld mit Digital-Anzeige



- Material
- Material Kochmulde
- Leistung Kochstelle(n) max.
- Art der Kochstellen
- Durchmesser Kochmulde
- Anzahl Leistungsstufen
- Anzahl Temperaturstufen
- Temperaturbereich
- Intervalle Temperatureinstellung
- Überhitzungsschutz
- Zeiteinstellung
- Intervalle Zeiteinstellung
- Topferkennung
- Steuerung

Edelstahl
Glas
3,5 kW
Induktion
260 mm
10
10
60 °C bis 240 °C
20 °C
Ja
1 bis 180 Minuten
1 Minute(n)
Ja
Touch
Elektronisch

- Digital-Anzeige
- Kontrollleuchte

Ja
Ein/Aus
Leistung
Temperatur
Zeit

- Anschlusswert
- Maße
- Gewicht

3,5 kW | 220-240 V | 50/60 Hz
B 340 x T 440 x H 125 mm
7,5 kg

Induktionswok IW 35 PRO-2

105732

UVP* 998,- €

GTIN 4015613706498



► Touch-Control-Bedienfeld mit Digitalanzeige



- Material
- Material Kochmulde
- Leistung Kochstelle(n) max.
- Art der Kochstellen
- Durchmesser Kochmulde
- Anzahl Leistungsstufen
- Anzahl Temperaturstufen
- Temperaturbereich
- Intervalle Temperatureinstellung
- Überhitzungsschutz
- Zeiteinstellung
- Intervalle Zeiteinstellung
- Topferkennung
- Steuerung

Edelstahl
SCHOTT CERAN®
3,5 kW
Induktion
260 mm
10
10
60 °C bis 240 °C
20 °C
Ja
1 bis 180 Minuten
1 Minute(n)
Ja
Touch
Elektronisch

- Digital-Anzeige
- Kontrollleuchte

Ja
Ein/Aus
Leistung
Temperatur
Zeit

- Eigenschaften
- Anschlusswert
- Maße
- Gewicht

2 Lüfter mit Fettfiltern
3,5 kW | 230 V | 50/60 Hz
B 355 x T 440 x H 165 mm
8,2 kg



Der Einbau-Induktionswok lässt sich in Tisch- und Arbeitsplatten integrieren und bietet damit eine optimale Arbeitshöhe. Das separate Bedienfeld ermöglicht eine stufenlose Regelung von 60 bis 240 °C. Alternativ stehen 10 Leistungsstufen zur Wahl.

• Material	Edelstahl
• Material Kochmulde	Glaskeramik
• Leistung Kochstelle(n) max.	3,5 kW
• Art der Kochstellen	Induktion
• Durchmesser Kochmulde	260 mm
• Anzahl Leistungsstufen	10
• Anzahl Temperaturstufen	10
• Temperaturbereich	60 °C bis 240 °C
• Intervalle Temperatureinstellung	20 °C
• Überhitzungsschutz	Ja
• Topferkennung	Ja
• Einbaufähig	Ja
• Steuerung	Knebel
• Digital-Anzeige	Ja
• Kontrollleuchte	Ja
• Eigenschaften	2 Lüfter
• Anschlusswert	3,5 kW 230 V 50/60 Hz
• Maße	B 370 x T 390 x H 135 mm
• Gewicht	7,5 kg



- ▶ Separates Bedienfeld
- ▶ Regulierung von Leistung und Temperatur



- ▶ Einbaufähig
- ▶ Optimale Arbeitshöhe

Zubehör

Wokpfanne W360R

- Material: Edelstahl
- Ausführung Boden: Rund
- Inhalt: 6 Liter
- Durchmesser: 360 mm
- Höhe Pfanne ohne Deckel: 110 mm
- Induktionsgeeignet: Ja
- Mit Gegengriff: Ja
- Griff-Eigenschaften: Kaltgriff(e)
- Inklusiv: 1 Edelstahldeckel
- Maße: B 640 x T 360 x H 220 mm
- Gewicht: 2,9 kg
- GTIN: 4015613525075



105981

UVP* 112,- €

Induktionswok 3kW, TG

105840

UVP* 1.879,- €

GTIN 4015613468235



- Material
- Material Kochmulde
- Leistung Kochstelle(n) max.
- Art der Kochstellen
- Durchmesser Kochmulde
- Anzahl Leistungsstufen
- Überhitzungsschutz
- Topferkennung
- Steuerung
- Digital-Anzeige
- Anschlusswert
- Maße
- Gewicht

CNS 18/10
 SCHOTT CERAN®
 3 kW
 Induktion
 300 mm
 Stufenlos
 Ja
 Ja
 Elektronisch
 Knebel
 Ja
 3 kW | 230 V | 50/60 Hz
 B 330 x T 380 x H 180 mm
 8,5 kg

Induktionswok 30/293



Der hochwertige und transportable Induktionswok mit 3000 Watt besteht durch folgende Merkmale: Leistungsstarke Induktionsspule, Kochmulde in EuroKera-Glaskeramik, 2 Lüfter und eine einfache Bedienung.

- Material
- Material Kochmulde
- Art der Kochstellen
- Durchmesser Kochmulde
- Anzahl Leistungsstufen
- Überhitzungsschutz
- Topferkennung
- Digital-Anzeige
- Kontrollleuchte
- Eigenschaften
- Maße

Edelstahl
 EuroKera-Glaskeramik
 Induktion
 293 mm
 20
 Ja
 Ja
 Ja
 Ein/Aus
 Überhitzung
 2 Lüfter
 B 400 x T 455 x H 180 mm

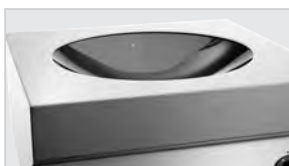

▶ Durchmesser Kochmulde: 293 mm
 ▶ Material: EuroKera-Glaskeramik



▶ Topferkennung

	Leistung Kochstelle(n) max.	Anschlusswert	Gewicht	Art.-Nr.	UVP*	GTIN
Induktionswok 30/293	3 kW	3 kW 230 V 50/60 Hz	9 kg	105871	2.079,- €	4015613712635
Induktionswok 35/293	3,5 kW	3,5 kW 230 V 50/60 Hz	9 kg	105872	2.279,- €	4015613712642
Induktionswok 50/293	5 kW	5 kW 400 V 50/60 Hz	12,6 kg	105873	3.798,- €	4015613712659
Induktionswok 70/293	7 kW	7 kW 400 V 50/60 Hz	12,6 kg	105874	3.979,- €	4015613712666



Extra flaches Design für eine besonders angenehme Arbeitshöhe – Zudem besticht der Induktionswok durch folgende Merkmale: Leistungsstarke Induktionsspule mit 3500 Watt, Kochmulde in EuroKera-Glaskeramik, 2 Lüfter und eine einfache Bedienung.

- Material: Edelstahl
- Material Kochmulde: EuroKera-Glaskeramik
- Leistung Kochstelle(n) max.: 3,5 kW
- Art der Kochstellen: Induktion
- Durchmesser Kochmulde: 293 mm
- Anzahl Leistungsstufen: 20
- Überhitzungsschutz: Ja
- Topferkennung: Ja
- Digital-Anzeige: Ja
- Kontrollleuchte: Ein/Aus Überhitzung
- Eigenschaften: 2 Lüfter
- Abstellfläche hinter der Kochstelle: Edelstahl, Maße: B 400 x T 250 mm
- Anschlusswert: 3,5 kW | 230 V | 50/60 Hz
- Maße: B 400 x T 655 x H 150 mm
- Gewicht: 10 kg



▶ Durchmesser Kochmulde: 293 mm
▶ Material: EuroKera-Glaskeramik



▶ Leistung Kochstelle: 3500 W



▶ Topferkennung



▶ Abstellfläche hinter der Kochstelle
▶ Edelstahl
▶ Maße: B 400 x T 250 mm

Zubehör

Wokpfanne Stahl, 360mm

- Material: Stahl
- Ausführung Boden: Rund
- Inhalt: 5 Liter
- Durchmesser: 360 mm
- Höhe Pfanne ohne Deckel: 100 mm
- Mit Gegengriff: Nein
- Induktionsgeeignet: Ja
- Maße: B 560 x T 360 x H 95 mm
- Gewicht: 1,5 kg
- GTIN: 4015613371313



A105960

UVP* 117,- €

Wokpfanne W380R

- Material: Edelstahl
- Ausführung Boden: Rund
- Inhalt: 5 Liter
- Durchmesser: 380 mm
- Höhe Pfanne ohne Deckel: 110 mm
- Mit Gegengriff: Ja
- Griff-Eigenschaften: Kaltgriff(e)
- Induktionsgeeignet: Ja
- Inklusive: 1 Edelstahldeckel
- Maße: B 635 x T 380 x H 220 mm
- Gewicht: 2,85 kg
- GTIN: 4015613586793



105831

UVP* 79,- €

Wokpfanne W385R

- Material: Edelstahl
- Ausführung Boden: Rund
- Inhalt: 6 Liter
- Durchmesser: 385 mm
- Höhe Pfanne ohne Deckel: 160 mm
- Mit Gegengriff: Nein
- Griff-Eigenschaften: Hitzebeständig
- Induktionsgeeignet: Ja
- Maße: B 645 x T 385 x H 160 mm
- Gewicht: 1,7 kg
- GTIN: 4015613668451



A105971

UVP* 69,- €

Multipfannen



Multipfanne 37 cm

150121

UVP* 49,- €

GTIN 4015613655574



- Material Aluminiumguss
Glas
Kunststoff
- Ausführung innen Antihafbeschichtung
- Ausführung Rund
- Innen-Durchmesser 360 mm
- Höhe Innen 80 mm
- Inhalt 7 Liter
- Temperaturregelung Thermostatisch
Stufenlos
- Steuerung Elektronisch
Drehregler
- Inklusive 1 Glasdeckel
- Anschlusswert 1,5 kW | 230 V | 50 Hz
- Maße B 500 x T 470 x H 190 mm
- Gewicht 3,3 kg

Multipfanne 41cm

A150114G

UVP* 39,50 €

GTIN 4015613418629



- Material Aluminium
Kunststoff
- Ausführung innen Antihafbeschichtung
- Ausführung Rund
- Innen-Durchmesser 380 mm
- Höhe Innen 40 mm
- Inhalt 4 Liter
- Temperaturregelung Thermostatisch
Stufenlos
- Steuerung Elektronisch
Drehregler
- Inklusive 1 Glasdeckel
- Anschlusswert 1,5 kW | 230 V | 50 Hz
- Maße B 510 x T 495 x H 165 mm
- Gewicht 3,3 kg

Multipfanne "Grande" 41cm

A150118G

UVP* 46,- €

GTIN 4015613419688



- Material Aluminium
Kunststoff
- Ausführung innen Antihafbeschichtung
- Ausführung Rund
- Innen-Durchmesser 380 mm
- Höhe Innen 80 mm
- Inhalt 8 Liter
- Temperaturregelung Thermostatisch
Stufenlos
- Steuerung Elektronisch
Drehregler
- Inklusive 1 Glasdeckel
- Anschlusswert 1,5 kW | 230 V | 50 Hz
- Maße B 510 x T 495 x H 200 mm
- Gewicht 3,7 kg

Multipfanne 55cm

A150155

UVP* 86,- €

GTIN 4015613363752



- Material
- Ausführung innen
- Ausführung
- Innen-Durchmesser
- Höhe Innen
- Inhalt
- Temperaturregelung

- Steuerung

- Inklusive
- Anschlusswert
- Maße
- Gewicht

Aluminium
Kunststoff
Antihafbeschichtung
Rund
515 mm
50 mm
10 Liter
Thermostatisch
Stufenlos
Elektronisch
Drehregler
1 Edelstahldeckel mit Glasfenster
1,6 kW | 230 V | 50 Hz
B 615 x T 555 x H 180 mm
4,8 kg

Multipfanne Eckig, 40x30

150340

UVP* 46,- €

GTIN 4015613505169



- Material
- Ausführung innen
- Ausführung
- Maße innen
- Ecken innen abgerundet
- Inhalt
- Temperaturregelung
- Steuerung

- Inklusive
- Anschlusswert
- Maße
- Gewicht

Aluminium
Kunststoff
Antihafbeschichtung
Eckig
B 370 x T 285 x H 80 mm
Ja
7,5 Liter
Thermostatisch
Elektronisch
Drehregler
1 Glasdeckel
1,5 kW | 230 V | 50 Hz
B 490 x T 310 x H 195 mm
3,2 kg

Multipfanne "40x30"Plus

150342

UVP* 119,- €

GTIN 4015613654492



- Material
- Ausführung innen
- Ausführung
- Maße innen
- Ecken innen abgerundet
- Inhalt
- Temperaturregelung
- Steuerung

- Inklusive
- Anschlusswert
- Maße
- Gewicht

CNS 18/10
Kunststoff
CNS 18/10
Eckig
B 395 x T 275 x H 58 mm
Ja
4 Liter
Thermostatisch
Elektronisch
Drehregler
1 Glasdeckel
2,1 kW | 230 V | 50 Hz
B 630 x T 315 x H 65 mm
5,6 kg

Würstchenwärmer 1KA10

A120465

UVP* 162,- €

GTIN 4015613659497



- Material
- Anzahl Becken
- Maße Becken
- Temperaturbereich
- Temperaturregelung
- Thermostat
- Kontrollleuchte

Edelstahl
1
B 240 x T 300 x H 150 mm
30 °C bis 90 °C
Thermostatisch
Ja
Aufheizen
Ein/Aus
Nein
1 Deckel, klappbar, abnehmbar
1 kW | 230 V | 50/60 Hz
B 270 x T 350 x H 240 mm
5,6 kg

- Ablasshahn
- Inklusive
- Anschlusswert
- Maße
- Gewicht

Würstchenwärmer 1KA10-FM

A120467

UVP* 178,- €

GTIN 4015613718705



Dank des Ablagerosts werden die Würstchen im Dampfbad schonend warmgehalten. Für ein einfaches Handling sorgt der fest montierte klappbare Deckel.

- Material
- Anzahl Becken
- Maße Becken
- Temperaturbereich
- Temperaturregelung
- Thermostat
- Kontrollleuchte

Edelstahl
1
B 240 x T 300 x H 150 mm
30 °C bis 90 °C
Thermostatisch
Ja
Aufheizen
Ein/Aus
Ablassrost für Würstchen, herausnehmbar
Deckel fest montiert, klappbar
Deckel durch Rändelschrauben einfach zu demontieren
1 kW | 230 V | 50/60 Hz
B 270 x T 360 x H 240 mm
6 kg

- Eigenschaften
- Anschlusswert
- Maße
- Gewicht



- ▶ Fest montierter klappbarer Deckel
- ▶ Für ein einfaches Handling
- ▶ Deckel durch Rändelschrauben einfach zu demontieren



- ▶ Ablagerost für ein schonendes Warmhalten
- ▶ Herausnehmbar



- ▶ 1 Becken
- ▶ Maße: B 240 x T 300 x H 150 mm

Würstchenwärmer 2KA20

A120466

UVP* 319,- €

GTIN 4015613659503



- Material
- Anzahl Becken
- Maße Becken
- Temperaturbereich
- Temperaturregelung
- Thermostat
- Becken getrennt regelbar
- Kontrollleuchte

Edelstahl
2
B 240 x T 300 x H 150 mm
30 °C bis 90 °C
Thermostatisch
Ja
Aufheizen
Ein/Aus
Ja
2 Deckel, klappbar, abnehmbar
2 kW | 230 V | 50/60 Hz
B 535 x T 370 x H 240 mm
10,4 kg

- Ablasshahn
- Inklusive
- Anschlusswert
- Maße
- Gewicht

Hot-Dog-Gerät, rund

A120407

UVP* 232,- €

GTIN 4015613432601



- Material
- Durchmesser Glaszylinder
- Höhe Glaszylinder
- Temperaturbereich
- Sicherheitsthermostat
- Temperaturregelung
- Kontrollleuchte
- Eigenschaften
- Anschlusswert
- Maße
- Gewicht

Edelstahl
200 mm
240 mm
30 °C bis 100 °C
Ja
Stufenlos
Aufheizen
Wassertank: Edelstahl, Inhalt: 1,25 Liter
0,8 kW | 230 V | 50 Hz
B 295 x T 295 x H 415 mm
4,8 kg

Hot Dog-Gerät, eckig

A120406

UVP* 248,- €

GTIN 4015613432595



- Material
- Durchmesser Glaszylinder
- Höhe Glaszylinder
- Temperaturbereich
- Sicherheitsthermostat
- Temperaturregelung
- Kontrollleuchte
- Eigenschaften
- Anschlusswert
- Maße
- Gewicht

Edelstahl
200 mm
240 mm
30 °C bis 100 °C
Ja
Stufenlos
Aufheizen
Wassertank: Edelstahl, Inhalt: 1,25 Liter
0,8 kW | 230 V | 50 Hz
B 280 x T 280 x H 355 mm
5,2 kg

Hot-Dog-Gerät

A120401

UVP* 322,- €

GTIN 4015613370521



- Material
- Durchmesser Glaszylinder
- Höhe Glaszylinder
- Temperaturbereich
- Temperaturregelung
- Kontrollleuchte
- Eigenschaften
- Anschlusswert
- Maße
- Gewicht

CNS 18/10
195 mm
245 mm
30 °C bis 90 °C
Stufenlos
Ein/Aus
Wassertank: Edelstahl, Inhalt: 1,25 Liter
1 kW | 230 V | 50 Hz
B 260 x T 295 x H 360 mm
6,9 kg

Hot-Dog-Spießtoaster T4

A120409

UVP* 145,- €

GTIN 4015613610603



- Material
- Anzahl Toaststangen
- Temperaturbereich bis
- Kontrollleuchte

Edelstahl
Verzinkt
4
80 °C
Aufheizen
Ein/Aus
0,19 kW | 230 V | 50 Hz
B 240 x T 280 x H 310 mm
2,8 kg

- Anschlusswert
- Maße
- Gewicht

Hot Dog-Gerät, 4 Toaststangen

A120408

UVP* 325,- €

GTIN 4015613443065



- Material
- Durchmesser Glaszylinder
- Höhe Glaszylinder
- Temperaturbereich
- Sicherheitsthermostat
- Temperaturregelung
- Mit Toaststangen
- Anzahl Toaststangen
- Kontrollleuchte

Edelstahl
Verzinkt
200 mm
240 mm
40 °C bis 100 °C
Ja
Stufenlos
Ja
4
Aufheizen
Ein/Aus
Wassertank: Edelstahl, Inhalt: 1,25 Liter
0,96 kW | 230 V | 50 Hz
B 500 x T 285 x H 390 mm
7,6 kg

- Eigenschaften
- Anschlusswert
- Maße
- Gewicht

Würstchen-Rollergrill 7181

104922

UVP* 379,- €

GTIN 4015613731704



- Material
- Ausführung Grillfläche
- Aufnahmefähigkeit Würstchen
- Anzahl Rollen
- Rollenlänge
- Anzahl Heizzonen
- Heizzonen getrennt regelbar
- Aufteilung Heizzonen
- Temperaturbereich
- Sicherheitsthermostat
- Temperaturregelung

Edelstahl
Rotierende Rollen
18
7
460 mm
2
Ja
Vorne 4 Rollen, hinten 3 Rollen
20 °C bis 110 °C
Nein
Thermostatisch
Stufenlos
Heizen
Rollen in Betrieb
Ja
Ja
Temperatur und Rollen getrennt regelbar
Zusätzliche Warmhaltefähigkeit durch mitgelieferten Rost
1 Fettauffangbehälter
0,59 kW | 230 V | 50 Hz
B 600 x T 320 x H 230 mm
13,3 kg

- Kontrollleuchte
- Ein-/Ausschalter
- Fettauffangbehälter
- Eigenschaften

- Inklusive
- Anschlusswert
- Maße
- Gewicht

Currywurstschneider



Currywurstschneider manuell

120579

UVP* 144,- €

GTIN 4015613505152



- Material
- Scheibenstärke
- Scheibenstärke regulierbar
- Messer-Art
- Abschnitte
- Arbeitsbreite
- Bedienung
- Maße
- Gewicht

Chromnickelstahl
17,5 mm
Nein
10 fest montierte Messer
11
210 mm
Manuell
B 300 x T 115 x H 210 mm
2,3 kg

Currywurstschneider

120578

UVP* 239,- €

GTIN 4015613505138



- Material
- Scheibenstärke
- Scheibenstärke regulierbar
- Messer-Art
- Durchmesser Einfüllschacht
- Automatische Einschaltfunktion
- Bedienung
- Ein-/Ausschalter
- Anschlusswert
- Maße
- Gewicht

Chromnickelstahl
5 - 35 mm
Ja
Doppel-Sichelmesser
47 mm
Ja
Elektronisch
Ja
0,135 kW | 230 V | 50 Hz
B 185 x T 210 x H 325 mm
6,9 kg

Ersatz-Doppel-Sichelmesser

- Maße: B 70 x T 170 x H 2 mm
- Gewicht: 0,07 kg
- GTIN: 4015613658063



120582

UVP* 33,- €

Pumpstation für 1/6 GN



Geeignet für Ketchup, Mayonnaise, Senf, etc.



- Material CNS 18/10
- Material Pumpe Polycarbonat
- Anzahl Pumpen 1
- Dosierung regulierbar Ja
- Auslauf schwenkbar 180°
- Tiefe GN-Behälter max. 150 mm
- Eigenschaften Spülmaschinengeeignet
- Inklusive 3 Portionier-Einsätze je Pumpe (Durchmesser: 3,9 mm, 6,5 mm, 10 mm)



	Gastronom	Maße	Gewicht	Art.-Nr.	UVP*	GTIN
Pumpstation für 1/6 GN	1/6 GN	B 165 x T 181 x H 232 mm	0,6 kg	100330	189,- €	4015613481319
Pumpstation für 1/4GN	1/4 GN	B 168 x T 267 x H 232 mm	0,8 kg	100331	189,- €	4015613481326
Pumpstation für 1/3GN	1/3 GN	B 181 x T 334 x H 232 mm	0,9 kg	100332	189,- €	4015613481333

Pumpstation, 1 Pumpe 3,3L



Geeignet für Ketchup, Mayonnaise, Senf, etc.



- Material CNS 18/10
- Material Pumpe Polycarbonat
- Material Innengefäß Polyethylen
- Dosierung regulierbar Ja
- Auslauf schwenkbar 180°
- Eigenschaften Spülmaschinengeeignet
- Inklusive 3 Portionier-Einsätze je Pumpe (Durchmesser: 3,9 mm, 6,5 mm, 10 mm)



	Anzahl Pumpen	Inhalt	Maße	Gewicht	Art.-Nr.	UVP*	GTIN
Pumpstation, 1 Pumpe 3,3L	1	3,3 Liter	B 139 x T 224 x H 456 mm	2,3 kg	100321	419,- €	4015613481272
Pumpstation, 2 Pumpen 2x3,3L	2	2 x 3,3 Liter	B 276 x T 224 x H 456 mm	4,1 kg	100322	649,- €	4015613481289
Pumpstation, 3 Pumpen 3x3,3L	3	3 x 3,3 Liter	B 394 x T 224 x H 456 mm	5,3 kg	100323	879,- €	4015613481296
Pumpstation, 4 Pumpen 4x3,3L	4	4 x 3,3 Liter	B 511 x T 224 x H 456 mm	7,9 kg	100324	1.139,- €	4015613481302

Reiskocher 1,8L SD

150528

UVP* 46,- €

GTIN 4015613672199



Reis kochen, Gemüse, Fisch und Fleisch dämpfen oder Speisen warmhalten – mit dem umfangreichen Zubehör bietet der Reiskocher einen vorteilhaften Mehrfachnutzen.



- Material
 - Edelstahl
 - Kunststoff
- Innentopf
 - Antihafbeschichtet
- Inhalt
 - 1,8 Liter
- Produktionsmenge Reis
 - 2 - 10 Portionen
- Funktionen
 - Kochen
 - Dämpfen
 - Warmhalten
- Kontrollleuchte
 - Kochen
 - Warmhalten
- Ein-/Ausschalter
 - Ja
- Inklusive
 - 1 Messbecher
 - 1 Reislöffel
 - 1 Dämpfeinsatz
- Anschlusswert
 - 0,7 kW | 230 V | 50/60 Hz
- Maße
 - B 290 x T 262 x H 293 mm
- Gewicht
 - 2,7 kg



- ▶ Produktionsmenge Reis
- ▶ 2 - 10 Personen



- ▶ Funktionen
- ▶ Kochen
- ▶ Dämpfen
- ▶ Warmhalten



- ▶ Innentopf
- ▶ Antihafbeschichtet
- ▶ Inhalt: 1,8 Liter



- ▶ Inklusive
- ▶ 1 Messbecher
- ▶ 1 Reislöffel
- ▶ 1 Dämpfeinsatz

Reiskocher 6L

150534

UVP* 129,- €

GTIN 4015613715803



Reis kochen und warmhalten - ohne Ankleben und Anbrennen. Der herausnehmbare Innentopf und ein Auffangbehälter für das Kondenswasser garantieren zudem eine schnelle und einfache Reinigung.



- Material
 - Edelstahl
 - Kunststoff
- Innentopf
 - Antihafbeschichtet
 - Hitzebeständig
 - Herausnehmbar
- Inhalt
 - 6 Liter
- Produktionsmenge Reis
 - 20 - 30 Portionen
- Funktionen
 - Kochen
 - Warmhalten
- Kontrollleuchte
 - Warmhalten
 - Kochen
- Ein-/Ausschalter
 - Nein
- Eigenschaften
 - Rundum-Warmhaltefunktion
 - Silikonmatte als Anbrennschutz
- Inklusive
 - 1 Messbecher
 - 1 Reislöffel
- Anschlusswert
 - 2 kW | 230 V | 50 Hz
- Maße
 - B 440 x T 390 x H 345 mm
- Gewicht
 - 6,8 kg



- ▶ Produktionsmenge Reis:
- ▶ 20-30 Portionen



- ▶ Automatischer Betrieb bei
eingesetztem Topf



- ▶ Einfache Reinigung
- ▶ Herausnehmbarer Innentopf
- ▶ Herausnehmbarer Auffangbehälter
für Kondenswasser



- ▶ Innentopf: Antihafbeschichtet

Reiskocher 8L

A150513

UVP* 198,- €

GTIN 4015613405698



- Material
- Innentopf



- Inhalt
- Produktionsmenge Reis
- Funktionen

- Kontrollleuchte
- Ein-/Ausschalter
- Eigenschaften

- Inklusive

- Anschlusswert
- Maße
- Gewicht

Edelstahl
 Antihafbeschichtet
 Hitzebeständig
 8 Liter
 25 - 40 Portionen
 Kochen
 Warmhalten
 Kochen
 Ja
 Extra große Griffe
 Silikonmatte als Anbrennschutz
 1 Messbecher
 1 Reislöffel
 1 Rührlöffel
 1,95 kW | 230 V | 50/60 Hz
 B 385 x T 480 x H 345 mm
 10 kg

Reiskocher 12L

150529

UVP* 325,- €

GTIN 4015613666396



- Material
- Innentopf



- Inhalt
- Produktionsmenge Reis
- Funktionen

- Kontrollleuchte

- Ein-/Ausschalter
- Eigenschaften
- Inklusive

- Anschlusswert
- Maße
- Gewicht

Edelstahl
 Antihafbeschichtet
 Hitzebeständig
 12 Liter
 40 - 60 Portionen
 Kochen
 Warmhalten
 Kochen
 Warmhalten
 Ja
 Silikonmatte als Anbrennschutz
 1 Messbecher
 1 Reislöffel
 1 Rührlöffel
 2,85 kW | 230 V | 50/60 Hz
 B 560 x T 465 x H 400 mm
 15,7 kg

Reiswärmer mit Ringwärme

A150512

UVP* 192,- €

GTIN 4015613396286



- Material
- Innentopf



- Füllmenge Reis - gekocht
- Eigenschaften
- Inklusive

- Anschlusswert
- Maße
- Gewicht

Edelstahl
 Antihafbeschichtet
 Hitzebeständig
 8,5 kg
 Extra große Griffe
 1 Reislöffel
 1 Rührlöffel
 0,11 kW | 230 V | 50/60 Hz
 B 395 x T 465 x H 395 mm
 7,8 kg

Toaster



Toaster TS20Sli

100282

UVP* 56,- €

GTIN 4015613680262



- Material
- Anzahl Schlitze
- Schlitzgröße
- Ausgelegt für

• Funktionen

- Anzahl Bräunungsstufen
- Kontrollleuchte

• Eigenschaften

- Anschlusswert
- Maße
- Gewicht

Kunststoff

1

B 270 x T 38 x H 120 mm

Toast

Sandwich-Toast

Toasten

Auftauen

6

Auftauen

Abbruch

Produktausgabe über Toastrutsche

Abbruch-Taste

1,3 kW | 230 V | 50 Hz

B 405 x T 152 x H 268 mm

2,2 kg

Toaster TB20

100203

UVP* 39,- €

GTIN 4015613630922



- Material
- Anzahl Schlitze
- Schlitzgröße
- Ausgelegt für

• Funktionen

- Anzahl Bräunungsstufen
- Kontrollleuchte
- Bedienung
- Steuerung

- Eigenschaften
- Anschlusswert
- Maße
- Gewicht

Edelstahl

Gebürstet

2

140 x 35 mm

Bagel

Toast

Auftauen

Aufwärmen

Einseitiges Toasten (Bagel)

Toasten

6

Ja

1 Bedienfeld für 2 Schlitze

Automatische Aktivierung durch Schließen des Hebelarms

Krümelschublade, herausnehmbar

0,88 kW | 230 V | 50 Hz

B 195 x T 300 x H 200 mm

1,4 kg

Toaster TS20

100201

UVP* 52,- €

GTIN 4015613454412



- Material
- Anzahl Schlitze
- Schlitzgröße
- Ausgelegt für

Funktionen

- Anzahl Bräunungsstufen
- Bedienung
- Steuerung

- Eigenschaften
- Inklusive
- Anschlusswert
- Maße
- Gewicht

Edelstahl
2
140 x 40 mm
Brötchen
Sandwich-Toast
Toast
Aufwärmen
Toasten
7
1 Bedienfeld für 2 Schlitze
Automatische Aktivierung durch Schließen des Hebelarms
Krümelschublade, herausnehmbar
1 Brötchenaufsatz, abnehmbar
0,9 kW | 220-240 V | 50/60 Hz
B 190 x T 265 x H 195 mm
1,9 kg

Toaster TS40

100202

UVP* 84,- €

GTIN 4015613454429

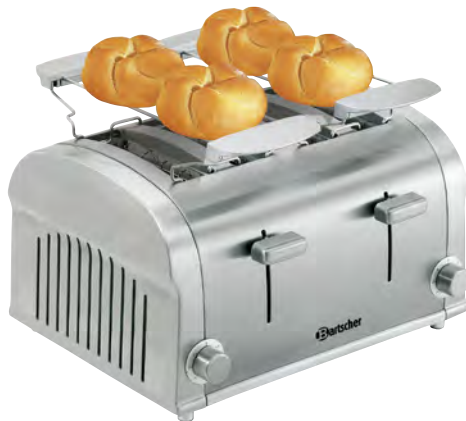

- Material
- Anzahl Schlitze
- Schlitzgröße
- Ausgelegt für

Funktionen

- Anzahl Bräunungsstufen
- Bedienung
- Steuerung

- Eigenschaften
- Inklusive
- Anschlusswert
- Maße
- Gewicht

Edelstahl
4
140 x 40 mm
Brötchen
Sandwich-Toast
Toast
Aufwärmen
Toasten
7
2 separate Bedienfelder für jeweils 2 Schlitze
Automatische Aktivierung durch Schließen des Hebelarms
2 Krümelschubladen, herausnehmbar
2 Brötchenaufsätze, abnehmbar
1,4 kW | 230 V | 50/60 Hz
B 320 x T 270 x H 195 mm
3,1 kg

Toaster TS60

100197

UVP* 232,- €

GTIN 4015613670911



- Material
- Anzahl Schlitze
- Schlitzgröße
- Ausgelegt für

Funktionen

- Anzahl Bräunungsstufen
- Kontrollleuchte
- Zeiteinstellung
- Timer
- Steuerung

Bedienung

- Eigenschaften
- Anschlusswert
- Maße
- Gewicht

Edelstahl
6
B 145 x T 20 x H 135 mm
Toast
Sandwich-Toast
Toasten
0
Aufheizen
1 bis 5 Minuten
Ja
Kippschalter
Knebel
Hebel
1 Bedienhebel für 6 Schlitze (manueller Auswurf)
Wahlschalter für die Inbetriebnahme der Toastschlitze, 2er-Gruppen
Krümelschublade, herausnehmbar
Signalton nach Ablauf der Zeit
2,5 kW | 230 V | 50 Hz
B 405 x T 265 x H 220 mm
5,6 kg

Durchlauftoaster "Mini"

100211

UVP* 439,- €

GTIN 4015613505473



- Material
- Leistung / Stunde
- Bandgeschwindigkeit
- Ausgelegt für

• Funktionen

- Aufheizzeit
- Kontrollleuchte
- Anschlusswert
- Maße
- Gewicht

Edelstahl
Ca. 75 Toastscheiben
Stufenlos regelbar
Brötchen
Sandwich-Toast
Toast
Ober- / Unterhitze (Toast)
Oberhitze (Brötchen)
Standby
15 - 20 Minuten
Ein/Aus
1,34 kW | 230 V | 50 Hz
B 285 x T 420 x H 390 mm
13,5 kg

Durchlauftoaster

A100205

UVP* 585,- €

GTIN 4015613421490



- Material
- Leistung / Stunde
- Bandgeschwindigkeit
- Ausgelegt für

• Funktionen

- Aufheizzeit
- Kontrollleuchte
- Anschlusswert
- Maße
- Gewicht

Edelstahl
Ca. 150 Toastscheiben
Stufenlos regelbar
Brötchen
Sandwich-Toast
Toast
Ober- / Unterhitze (Toast)
Oberhitze (Brötchen)
Standby
15 - 20 Minuten
Ein/Aus
2,24 kW | 230 V | 50 Hz
B 370 x T 420 x H 390 mm
16,1 kg

Toast-/Überbackgerät, einfach

A151300

UVP* 185,- €

GTIN 4015613388601



- Material
- Anzahl Ebenen
- Maße innen
- Wärmequelle
- Zeiteinstellung bis
- Timer
- Inklusive
- Anschlusswert
- Maße
- Gewicht

Edelstahl
1
B 355 x T 240 x H 50 mm
Quartz-Heizstrahler
15 Minute(n)
Ja
1 Toastzange
1,7 kW | 230 V | 50/60 Hz
B 400 x T 370 x H 285 mm
7,8 kg

Toast- /Überbackgerät, doppelt

A151600

UVP* 232,- €

GTIN 4015613385549



- Material
- Anzahl Ebenen
- Tiefe Innen
- Breite Innen
- Höhe Innen, je
- Wärmequelle
- Zeiteinstellung bis
- Timer
- Inklusive
- Anschlusswert
- Maße
- Gewicht

Edelstahl
2
240 mm
355 mm
50 mm
Quartz-Heizstrahler
15 Minute(n)
Ja
1 Toastzange
3 kW | 230 V | 50/60 Hz
B 400 x T 370 x H 405 mm
10,3 kg

Crêpe-Backgerät 1CP400

104458

UVP* 398,- €

GTIN 4015613735931



- Material
- Material Crêpeplatten
- Anzahl Crêpeplatten
- Durchmesser Crêpeplatten
- Ausführung Crêpeplatten
- Temperaturbereich
- Temperaturregelung

Edelstahl
Gusseisen, emailliert
1
400 mm
Fest montiert
50 °C bis 300 °C
Thermostatisch
Stufenlos
Aufheizen
Ein/Aus
1 Teigverteiler
3 kW | 230 V | 50/60 Hz
B 450 x T 510 x H 245 mm
21 kg

- Kontrollleuchte

- Inklusive
- Anschlusswert
- Maße
- Gewicht

Crêpe-Backgerät 2CP400

104457

UVP* 698,- €

GTIN 4015613731742



- Material
- Material Crêpeplatten
- Anzahl Crêpeplatten
- Durchmesser Crêpeplatten
- Ausführung Crêpeplatten
- Crêpeplatten getrennt regelbar
- Temperaturbereich
- Temperaturregelung

Edelstahl
Gusseisen, emailliert
2
400 mm
Fest montiert
Ja
50 °C bis 300 °C
Thermostatisch
Stufenlos
Aufheizen
Ein/Aus
1 Teigverteiler
2 getrennte Steckdosen erforderlich
6 kW | 2 x 230 V | 50/60 Hz
B 860 x T 510 x H 245 mm
40 kg

- Kontrollleuchte

- Inklusive
- Wichtiger Hinweis
- Anschlusswert
- Maße
- Gewicht

Crêpegerät Gas, 1 Platten, 400mm

1043413

UVP* 959,- €

GTIN 4015613412948



- Material
- Material Crêpeplatten
- Anzahl Crêpeplatten
- Durchmesser Crêpeplatten
- Ausführung Crêpeplatten
- Temperaturbereich
- Temperaturregelung
- Gas-Art
- Gasbrenner
- Anschlusswert
- Maße
- Gewicht

Edelstahl
Lamellenguss, plangeschliffen
1
400 mm
Abnehmbar
150 °C bis 380 °C
8 Stufen
Flüssiggas
6er Sternbrenner
6 kW
B 475 x T 470 x H 195 mm
19 kg

Crêpegerät Gas, 2 Platten, 400mm

1043423

UVP* 1.679,- €

GTIN 4015613412955



- Material
- Material Crêpeplatten
- Anzahl Crêpeplatten
- Durchmesser Crêpeplatten
- Crêpeplatten getrennt regelbar
- Ausführung Crêpeplatten
- Temperaturbereich
- Temperaturregelung
- Gas-Art
- Gasbrenner
- Anschlusswert
- Maße
- Gewicht

Edelstahl
Lamellenguss, plangeschliffen
2
400 mm
Ja
Abnehmbar
150 °C bis 380 °C
8 Stufen
Flüssiggas
6er Sternbrenner
12 kW
B 860 x T 470 x H 195 mm
35,2 kg

Waffeleisen 1HW211

370174

UVP* 449,- €

GTIN 4015613735771



- Material
- Material Backplatten
- Anzahl Backeinheiten
- Waffelform
- Waffelgröße
- Ausführung Backplatte(n)
- Temperaturbereich
- Temperaturregelung
- Kontrollleuchte
- Schutzart
- Anschlusswert
- Maße
- Gewicht

Edelstahl
Gusseisen, emailliert
1
Herzwaffel
Ø 210 mm, Höhe 16 mm
Fest montiert
50 °C bis 300 °C
Thermostatisch, Stufenlos
Aufheizen, Ein/Aus
IPX3
2,2 kW | 230 V | 50/60 Hz
B 285 x T 470 x H 220 mm
15,35 kg

Waffeleisen 2HW211

370191

UVP* 819,- €

GTIN 4015613731728



- Material
- Material Backplatten
- Anzahl Backeinheiten
- Backeinheiten getrennt regelbar
- Waffelform
- Waffelgröße
- Ausführung Backplatte(n)
- Temperaturbereich
- Temperaturregelung
- Kontrollleuchte
- Schutzart
- Wichtiger Hinweis
- Anschlusswert
- Maße
- Gewicht

Edelstahl
Gusseisen, emailliert
2
Ja
Herzwaffel
Ø 210 mm, Höhe 16 mm
Fest montiert
50 °C bis 300 °C
Thermostatisch, Stufenlos
Aufheizen, Ein/Aus
IPX3
2 getrennte Steckdosen erforderlich
4,4 kW | 2 x 230 V | 50/60 Hz
B 600 x T 470 x H 220 mm
31,1 kg

Waffeleisen 1BW160-101

370175

UVP* 449,- €

GTIN 4015613735832



- Material
- Material Backplatten
- Anzahl Backeinheiten
- Waffelform
- Waffelgröße
- Ausführung Backplatte(n)
- Temperaturbereich
- Temperaturregelung
- Kontrollleuchte
- Schutzart
- Anschlusswert
- Maße
- Gewicht

Edelstahl
Gusseisen, emailliert
1
Brüsseler Waffel
160 x 100 mm, Höhe 32 mm
Fest montiert
50 °C bis 300 °C
Thermostatisch, Stufenlos
Aufheizen, Ein/Aus
IPX3
2,2 kW | 230 V | 50/60 Hz
B 285 x T 470 x H 245 mm
21,75 kg

Waffeleisen 2BW160-101

370193

UVP* 819,- €

GTIN 4015613731735



- Material
- Material Backplatten
- Anzahl Backeinheiten
- Backeinheiten getrennt regelbar
- Waffelform
- Waffelgröße
- Ausführung Backplatte(n)
- Temperaturbereich
- Temperaturregelung
- Kontrollleuchte
- Schutzart
- Wichtiger Hinweis
- Anschlusswert
- Maße
- Gewicht

Edelstahl
Gusseisen, emailliert
2
Ja
Brüsseler Waffel
160 x 100 mm, Höhe 32 mm
Fest montiert
50 °C bis 300 °C
Thermostatisch, Stufenlos
Aufheizen, Ein/Aus
IPX3
2 getrennte Steckdosen erforderlich
4,4 kW | 2 x 230 V | 50/60 Hz
B 600 x T 470 x H 245 mm
44 kg

Waffeleisen "Deluxe II"

370165

UVP* 465,- €

GTIN 4015613655369



Die perfekte Brüsseler Waffel – außen knusprig und innen locker saftig. Durch die 180°-Drehung während des Backvorgangs gelingt eine optimale Teigverteilung.

- Material: Edelstahl
- Material Backplatten: Aluguss, Antihafbeschichtet
- Anzahl Backeinheiten: 1
- Waffelform: Brüsseler Waffel
- Waffelgröße: 165 x 100 mm, Höhe 25 mm
- Ausführung Backplatte(n): Fest montiert
- Backplatten drehbar: Ja
- Drehung der Backplatten: 180 ° rechts/links-Drehung
- Temperaturbereich: 50 °C bis 300 °C
- Temperaturregelung: Thermostatisch
- Kontrollleuchte: Ein/Aus, Aufheizen
- Ein-/Ausschalter: Ja
- Schutzart: IPX3
- Inklusive: 2 Auffangschalen, B 215 x T 285 x H 18 mm
- Anschlusswert: 1,5 kW | 220-240 V | 50/60 Hz
- Maße: B 525 x T 340 x H 250 mm
- Gewicht: 13,55 kg



- ▶ Außen knusprig und innen locker saftig
- ▶ Optimale Teigverteilung durch die 180°-Drehung

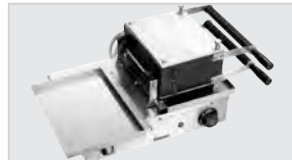

- ▶ Einfache Reinigung
- ▶ 2 abnehmbare Auffangschalen unterhalb der Backplatten

Waffeleisen "Deluxe" 1BW170D

370164

UVP* 525,- €

GTIN 4015613581163



- Material: Edelstahl
- Material Backplatten: Aluminiumdruckguss, beschichtet
- Anzahl Backeinheiten: 1
- Waffelform: Brüsseler Waffel
- Waffelgröße: Ø 170 mm, Höhe 35 mm
- Ausführung Backplatte(n): Fest montiert
- Backplatten drehbar: Ja
- Drehung der Backplatten: 180 ° rechts/links-Drehung
- Temperaturbereich: 125 °C bis 230 °C
- Temperaturregelung: Thermostatisch
- Kontrollleuchte: Aufheizen
- Timer: Ja
- Programmierung: Backzeit, Temperatur
- Digital-Anzeige: Ja
- Ein-/Ausschalter: Ja
- Inklusive: 1 Auffangschale, B 250 x T 280 mm
- Anschlusswert: 1 kW | 230 V | 50/60 Hz
- Maße: B 260 x T 505 x H 320 mm
- Gewicht: 10,5 kg



Zubehör

Teigportionierer 800ml

- Material: Edelstahl
- Füllmenge: 800 ml
- Dosieröffnung: Ø 8 mm
- Eigenschaften: Einfache Reinigung
- Inklusive: Ständer
- Maße: B 130 x T 260 x H 217 mm
- Gewicht: 0,49 kg
- GTIN: 4015613711553

101929

UVP* 18,- €



- ▶ Backtrennspray
Katalogseite 117

Mikrowellengeräte



Mikrowelle 23L, 900W

610836

UVP* 182,- €

GTIN 4015613518992



- Material
- Material Garraum
- Mikrowellenleistung
- Anzahl Magnetronen
- Anzahl Leistungsstufen
- Funktionen
- Inhalt
- Maße innen
- Zeiteinstellung bis
- Timer
- Mit Drehteller
- Drehteller
- Innenbeleuchtung
- Anschlusswert
- Maße
- Gewicht

Edelstahl
Edelstahl
900 W
1
6
Auftauen
Erhitzen
23 Liter
B 315 x T 290 x H 200 mm
30 Minute(n)
Manuell
Ja
Material: Glas
Ø 270 mm
Ja
1,4 kW | 230 V | 50 Hz
B 483 x T 425 x H 281 mm
12,6 kg

Mikrowelle 23L, 900W, Grill

610826

UVP* 203,- €

GTIN 4015613335285



- Material
- Material Garraum
- Mikrowellenleistung
- Grillleistung
- Anzahl Magnetronen
- Anzahl Leistungsstufen
- Funktionen
- Maße innen
- Inhalt
- Zeiteinstellung bis
- Timer
- Mit Drehteller
- Drehteller
- Innenbeleuchtung
- Inklusive
- Anschlusswert
- Maße
- Gewicht

Edelstahl
Edelstahl
900 W
1000 W
1
9
Auftauen
Erhitzen
Grill (kombinierbar)
B 315 x T 290 x H 200 mm
23 Liter
30 Minute(n)
Manuell
Ja
Material: Glas
Ø 270 mm
Ja
1 Grillgestell, Ø 200 mm, Höhe 90 mm
1,4 kW | 230 V | 50 Hz
B 483 x T 425 x H 281 mm
13,5 kg

Mikrowelle 9250M-HLGR

610835

UVP* 259,- €

GTIN 4015613520056



	• Material	Edelstahl
	• Material Garraum	Edelstahl
	• Mikrowellenleistung	900 W
	• Grilleistung	1000 W
	• Heißluftleistung	1950 W
	• Anzahl Magnetrone	1
	• Anzahl Leistungsstufen	10
	• Funktionen	Auftauen Erhitzen Grill (kombinierbar) Heißluft (kombinierbar)
	• Inhalt	25 Liter
	• Maße innen	B 320 x T 315 x H 200 mm
	• Zeiteinstellung bis	95 Minute(n)
	• LED-Display	Ja
	• Digital-Anzeige	Ja
	• Timer	Digital
	• Mit Drehteller	Ja
	• Drehteller	Material: Glas Ø 270 mm
	• Innenbeleuchtung	Ja
	• Inklusive	1 Grillpfanne, Ø 275 mm, Höhe 50 mm, abnehmbarer Griff
	• Anschlusswert	1,4 kW 230 V 50 Hz
	• Maße	B 483 x T 422 x H 281 mm
	• Gewicht	16,6 kg

Mikrowellengerät 10250M

610184

UVP* 449,- €

GTIN 4015613649450



	• Material	Edelstahl
	• Material Garraum	Edelstahl Keramik
	• Mikrowellenleistung	1000 W
	• Anzahl Magnetrone	1
	• Anzahl Leistungsstufen	1
	• Funktionen	Erhitzen
	• Inhalt	25 Liter
	• Maße innen	B 310 x T 325 x H 200 mm
	• Zeiteinstellung bis	6 Minute(n)
	• LED-Display	Ja
	• Timer	Manuell
	• Mit Drehteller	Nein
	• Innenbeleuchtung	Ja
	• Anschlusswert	1,5 kW 230 V 50 Hz
	• Maße	B 515 x T 435 x H 310 mm
	• Gewicht	15,2 kg

Mikrowelle 25L, 1000W

610182

UVP* 495,- €

GTIN 4015613487762



	• Material	Edelstahl
	• Material Garraum	Edelstahl Keramik
	• Mikrowellenleistung	1000 W
	• Anzahl Magnetrone	1
	• Anzahl Leistungsstufen	6
	• Funktionen	Auftauen Erhitzen
	• Inhalt	25 Liter
	• Maße innen	B 335 x T 360 x H 200 mm
	• Zeiteinstellung bis	60 Minute(n)
	• Digital-Anzeige	Ja
	• LED-Display	Ja
	• Timer	Manuell
	• Mit Drehteller	Nein
	• Innenbeleuchtung	Ja
	• Anschlusswert	1,5 kW 230 V 50 Hz
	• Maße	B 520 x T 465 x H 312 mm
	• Gewicht	17,4 kg

Mikrowelle DIG, 25L, 1000W

610181

UVP* 509,- €

GTIN 4015613440101



- Material
- Material Garraum

Edelstahl

Edelstahl



- Mikrowellenleistung

Keramik

1000 W



- Anzahl Magnetrone
- Anzahl Leistungsstufen
- Funktionen

1

3

Erhitzen

Auftauen

- Einstellbare Programme

20

- Inhalt

25 Liter

- Maße innen

B 335 x T 360 x H 200 mm

- Zeiteinstellung bis

99 Minute(n)

- Digital-Anzeige

Ja

- LED-Display

Ja

- Timer

Digital

- Mit Drehteller

Nein

- Innenbeleuchtung

Ja

- Anschlusswert

1,5 kW | 230 V | 50 Hz

- Maße

B 520 x T 465 x H 312 mm

- Gewicht

17,4 kg

Mikrowellengerät 18340M

610192

UVP* 1.129,- €

GTIN 4015613658599



- Material
- Material Garraum

Edelstahl

Edelstahl



- Mikrowellenleistung

Keramik

1800 W



- Anzahl Magnetrone
- Anzahl Leistungsstufen
- Funktionen

2

6

Auftauen

Erhitzen

- Inhalt

34 Liter

- Maße innen

B 360 x T 400 x H 215 mm

- Zeiteinstellung bis

60 Minute(n)

- Digital-Anzeige

Ja

- Timer

Digital

- Mit Drehteller

Nein

- Innenbeleuchtung

Ja

- Anschlusswert

3 kW | 230 V | 50 Hz

- Maße

B 570 x T 535 x H 365 mm

- Gewicht

33,2 kg

Mikrowellengerät 18340D

610188

UVP* 1.129,- €

GTIN 4015613649467



- Material
- Material Garraum

Edelstahl

Edelstahl



- Mikrowellenleistung

Keramik

1800 W



- Anzahl Magnetrone
- Anzahl Leistungsstufen
- Funktionen

2

4

Auftauen

Erhitzen

- Einstellbare Programme

100

- Inhalt

34 Liter

- Maße innen

B 360 x T 400 x H 215 mm

- Zeiteinstellung bis

60 Minute(n)

- Digital-Anzeige

Ja

- Timer

Digital

- Mit Drehteller

Nein

- Innenbeleuchtung

Ja

- Anschlusswert

3 kW | 230 V | 50 Hz

- Maße

B 570 x T 535 x H 365 mm

- Gewicht

33,1 kg

Mikrowellengerät 21170D

610189

UVP* 1.239,- €

GTIN 4015613658582



<ul style="list-style-type: none"> Material Material Garraum 	Edelstahl
	Edelstahl Keramik
<ul style="list-style-type: none"> Mikrowellenleistung Anzahl Magnetrone Anzahl Leistungsstufen Funktionen 	2100 W 2 10 Auftauen Erhitzen
	10 17 Liter B 330 x T 308 x H 160 mm 60 Minute(n) Ja Digital Nein Ja Taktile Tasten USB-Flashspeicher-Option
<ul style="list-style-type: none"> Einstellbare Programme Inhalt Maße innen Zeiteinstellung bis Digital-Anzeige Timer Mit Drehteller Innenbeleuchtung Eigenschaften 	3,2 kW 230 V 50 Hz B 420 x T 555 x H 340 mm 31,8 kg
<ul style="list-style-type: none"> Anschlusswert Maße Gewicht 	

Mikrowelle Samsung



<ul style="list-style-type: none"> Material Material Garraum Mikrowellenleistung Anzahl Leistungsstufen Anzahl Magnetrone Funktionen 	Edelstahl
	Edelstahl Keramik 1850 W 5 2 2 Auftaufunktionen Erhitzen
<ul style="list-style-type: none"> Inhalt Gastronorm Maße innen Zeiteinstellung bis Digital-Anzeige LED-Display Mit Drehteller Innenbeleuchtung Stapelbar Eigenschaften 	26 Liter 2/3 GN B 370 x T 370 x H 190 mm 50 Minute(n) Ja Ja Nein Ja Ja 2 Wellenfilter 5-fache Türsicherung Deckenverkleidung spülmaschineneeignet 1 Fixierblech zum Stapeln der Mikrowellen
	3,2 kW 230 V 50 Hz
<ul style="list-style-type: none"> Inklusive Anschlusswert 	

Mikrowelle Samsung CM1929A

• Timer	Digital + 20 Sekunden-Taste
• Maße	B 465 x T 602 x H 365 mm
• Gewicht	34 kg
• GTIN	4015613639406
610190	UVP* 1.298,- €

Mikrowelle Samsung CM1919A

• Timer	Manuell + 20 Sekunden-Taste
• Maße	B 465 x T 602 x H 365 mm
• Gewicht	33,6 kg
• GTIN	4015613639413
610191	UVP* 1.298,- €

Zubehör

Wandbord 520x400mm, CNS

<ul style="list-style-type: none"> Material: CNS 18/10 Maße Stellfläche: B 520 x T 400 mm Tragfähigkeit max.: 40 kg Maße: B 520 x T 400 x H 150 mm Gewicht: 3,39 kg GTIN: 4015613431963 	UVP* 64,- €
174520	

Wandbord 600x600mm, CNS

<ul style="list-style-type: none"> Material: CNS 18/10 Maße Stellfläche: B 600 x T 600 mm Tragfähigkeit max.: 50 kg Maße: B 600 x T 600 x H 155 mm Gewicht: 5,4 kg GTIN: 4015613434988 	UVP* 91,- €
174600	





WARMHALTETECHNIK | BUFFET

Die Kunst des Warmhaltens entscheidet oft über die Qualität eines Buffets. Deshalb kommt es auch so auf die richtige Warmhalte-Technik an. Unsere reichhaltige Produktauswahl hält von Chafing Dishes bis Bain Maries alles für Sie bereit.



Bain Marie, 1/1GN, 150mm

200230

UVP* 144,- €

GTIN 4015613423647



- Material
- Anzahl Becken
- Beckengröße, GN-Format
- Tiefe GN-Behälter max.
- Maße Becken
- Wasserablaufhahn
- Anschlusswert
- Maße
- Gewicht

Chromnickelstahl
1
1 x 1/1 GN
150 mm
B 305 x T 510 x H 155 mm
Nein
1,2 kW | 230 V | 50 Hz
B 338 x T 540 x H 248 mm
8 kg

Bain Marie, 1/1 GN, 150mm, mit Hahn

200240

UVP* 157,- €

GTIN 4015613468969



- Material
- Anzahl Becken
- Beckengröße, GN-Format
- Tiefe GN-Behälter max.
- Wasserablaufhahn
- Anschlusswert
- Maße
- Gewicht

Chromnickelstahl
1
1 x 1/1 GN
150 mm
Ja
1,2 kW | 230 V | 50 Hz
B 340 x T 590 x H 240 mm
7,5 kg

Bain Marie, 1/1GN, 200mm, mit Hahn

200207

UVP* 208,- €

GTIN 4015613379678



- Material
- Anzahl Becken
- Beckengröße, GN-Format
- Tiefe GN-Behälter max.
- Maße Becken
- Wasserablaufhahn
- Anschlusswert
- Maße
- Gewicht

Chromnickelstahl
1
1 x 1/1 GN
200 mm
B 556 x T 354 x H 205 mm
Ja
1,2 kW | 230 V | 50/60 Hz
B 355 x T 550 x H 295 mm
9,5 kg

Bain Marie, 2x 1/2GN, 150mm

200232

UVP* 174,- €

GTIN 4015613423654



- Material
- Anzahl Becken
- Beckengröße, GN-Format
- Tiefe GN-Behälter max.
- Maße Becken
- Wasserablaufhahn
- Inklusive
- Anschlusswert
- Maße
- Gewicht

Chromnickelstahl
1
2 x 1/2 GN
150 mm
B 305 x T 510 x H 240 mm
Nein
2 GN-Behälter 1/2 GN
2 Deckel mit Löffelaussparung
1,2 kW | 230 V | 50 Hz
B 338 x T 540 x H 248 mm
10,3 kg

Bain Marie, 3x 1/3GN, 150mm

200233

UVP* 191,- €

GTIN 4015613423678



- Material
- Anzahl Becken
- Beckengröße, GN-Format
- Tiefe GN-Behälter max.
- Maße Becken
- Wasserablaufhahn
- Anschlusswert
- Inklusive
- Maße
- Gewicht

Chromnickelstahl
1
1 x 1/1 GN
150 mm
B 305 x T 510 x H 155 mm
Nein
1,2 kW | 230 V | 50 Hz
3 GN-Behälter 1/3 GN
3 Deckel mit Löffelaussparung
B 338 x T 540 x H 248 mm
10,6 kg

Eierkocher EH6

115129

UVP* 232,- €

GTIN 4015613675770



Frisch gekochte Eier ganz nach Ihrem Geschmack. Ob weich-, mittel- oder hartgekocht – mit diesem Eierkocher kann jeder Gast am Frühstücksbuffet den Härtegrad selbst bestimmen.

- Material: Edelstahl
- Anzahl Becken: 1
- Beckeninhalt: 4 Liter
- Maße Becken: B 301 x T 152 x H 200 mm
- Temperaturbereich: 30 °C bis 110 °C
- Sicherheitsthermostat: Ja
- Ausführung Eierhalter: 6 separate Halter, farblich markiert
Eiergröße: Klein, mittel
- Eierhalter herausnehmbar: Ja
- Härtegradeinstellung: Manuell
- Kontrollleuchte: Aufheizen
- Heizelement aus Edelstahl: Ja
- Heizelement: Fest installiert
- Anschlusswert: 2,6 kW | 220-240 V | 50/60 Hz
- Maße: B 365 x T 220 x H 290 mm
- Gewicht: 4,3 kg



- ▶ Einfach und übersichtlich
- ▶ 6 Eierhalter in verschiedenen Farben

Bain-Marie Hotpot, 1x Topf, 3,5 L

605035

UVP* 262,- €

GTIN 4015613520612



- Material: Edelstahl
- Anzahl Einsatztöpfe: 1
- Inhalt: 3,5 Liter
- Temperaturbereich: 35 °C bis 95 °C
- Anschlusswert: 0,15 kW | 230 V | 50/60 Hz
- Maße: B 210 x T 210 x H 320 mm
- Gewicht: 3,5 kg

Bain Marie Hotpot, 1x Topf, 6,5 L

605065

UVP* 279,- €

GTIN 4015613520629



- Material: Edelstahl
- Anzahl Einsatztöpfe: 1
- Inhalt: 6,5 Liter
- Temperaturbereich: 35 °C bis 95 °C
- Anschlusswert: 0,2 kW | 230 V | 50/60 Hz
- Maße: B 255 x T 280 x H 330 mm
- Gewicht: 4,5 kg

Bain Marie Hotpot, 2x Topf, 3,5 L

606035

UVP* 372,- €

GTIN 4015613520650



- Material: Edelstahl
- Anzahl Einsatztöpfe: 2
getrennt regelbar
- Inhalt, je: 3,5 Liter
- Temperaturbereich: 35 °C bis 95 °C
- Anschlusswert: 0,3 kW | 230 V | 50/60 Hz
- Maße: B 415 x T 210 x H 320 mm
- Gewicht: 6,2 kg

Bain Marie Hotpot, 2x Topf, 6,5 L

606065

UVP* 419,- €

GTIN 4015613520636



- Material
- Anzahl Einsatztöpfe



- Inhalt, je
- Temperaturbereich
- Anschlusswert
- Maße
- Gewicht

Edelstahl
2
getrennt regelbar
6,5 Liter
35 °C bis 95 °C
0,4 kW | 230 V | 50/60 Hz
B 505 x T 280 x H 320 mm
7,9 kg

Bain Marie Hotpot, 3x Topf, 3,5 L

607035

UVP* 495,- €

GTIN 4015613520667



- Material
- Anzahl Einsatztöpfe



- Inhalt, je
- Temperaturbereich
- Anschlusswert
- Maße
- Gewicht

Edelstahl
3
getrennt regelbar
3,5 Liter
35 °C bis 95 °C
0,45 kW | 230 V | 50/60 Hz
B 610 x T 240 x H 320 mm
9 kg

Bain Marie Hotpot, 4x Topf, 3,5 L

608035

UVP* 565,- €

GTIN 4015613520674



- Material
- Anzahl Einsatztöpfe



- Inhalt, je
- Temperaturbereich
- Anschlusswert
- Maße
- Gewicht

Edelstahl
4
getrennt regelbar
3,5 Liter
35 °C bis 95 °C
0,6 kW | 230 V | 50/60 Hz
B 415 x T 415 x H 320 mm
10,7 kg

Zubehör

Einsatztopf 3,5 Liter zu Hot Pot

- Material: CNS 18/10
- Inhalt: 3,5 Liter
- Maße: B 190 x T 190 x H 215 mm
- Gewicht: 0,54 kg
- GTIN: 4015613520698

609035

UVP* 38,- €

Einsatztopf 6,5 Liter zu Hot Pot

- Material: CNS 18/10
- Inhalt: 6,5 Liter
- Durchmesser: 231 mm
- Maße: B 240 x T 240 x H 210 mm
- Gewicht: 0,76 kg
- GTIN: 4015613520704

609065

UVP* 42,- €



Deckel für Hot Pot 3,5L

- Material: CNS 18/10
- Durchmesser: 186 mm
- Maße: B 190 x T 190 x H 25 mm
- Gewicht: 0,15 kg
- GTIN: 4015613520711

609135

UVP* 9,- €

Deckel für Hot Pot 6,5L

- Material: CNS 18/10
- Durchmesser: 237 mm
- Maße: B 240 x T 240 x H 25 mm
- Gewicht: 0,24 kg
- GTIN: 4015613520728

609165

UVP* 11,- €



Schokoladenwärmer 1,25L

900005

UVP* 34,50 €

GTIN 4015613669892



Ob Vollmilch-, Zartbitter- oder weiße Schokolade – schonendes Warmhalten von bis zu 1,25 Litern Schokolade ohne Anbrennen.



- Material
- Innentopf

Edelstahl

Keramik



- Inhalt
- Ausgelegt für

Herausnehmbar

1,25 Liter

Vollmilchschokolade

Weißer Schokolade

Zartbitterschokolade

- Temperaturbereich
- Steuerung
- Kontrollleuchte
- Anschlusswert
- Maße
- Gewicht

40 °C bis 58 °C

Knebel

Ja

0,12 kW | 230 V | 50/60 Hz

B 230 x T 220 x H 200 mm

2 kg



Speisenwärmer "Mini" 1,25L

A100266

UVP* 31,50 €

GTIN 4015613610580



- Material
- Innentopf

Aluminium

Keramik



- Inhalt
- Temperaturbereich
- Temperaturregelung
- Kontrollleuchte
- Deckel-Eigenschaften

Herausnehmbar

1,25 Liter

65 °C bis 75 °C

3 Stufen

Leistung

Durchsichtig

Griff hitzeisoliert

- Anschlusswert
- Maße
- Gewicht

0,12 kW | 230 V | 50/60 Hz

B 230 x T 220 x H 200 mm

2,1 kg

Speisenwärmer 5,5L

A100155

UVP* 46,50 €

GTIN 4015613397894



- Material
- Innentopf

Aluminium

Keramik



- Inhalt
- Temperaturbereich
- Temperaturregelung
- Kontrollleuchte
- Deckel-Eigenschaften

Herausnehmbar

5,5 Liter

20 °C bis 96 °C

3 Stufen

Leistung

Durchsichtig

Griff hitzeisoliert

- Anschlusswert
- Maße
- Gewicht

0,28 kW | 230 V | 50/60 Hz

B 345 x T 345 x H 276 mm

5,4 kg

Speisenwärmer 6,5L

A100265

UVP* 49,50 €

GTIN 4015613405346



- Material
- Innentopf

Aluminium

Keramik



- Inhalt
- Temperaturbereich
- Temperaturregelung
- Kontrollleuchte
- Deckel-Eigenschaften

Herausnehmbar

6,5 Liter

20 °C bis 96 °C

3 Stufen

Leistung

Durchsichtig

Griff hitzeisoliert

- Anschlusswert
- Maße
- Gewicht

0,32 kW | 230 V | 50/60 Hz

B 410 x T 295 x H 240 mm

5,7 kg

Suppentöpfe



Suppentopf 5,4L

100062

UVP* 77,- €

GTIN 4015613634821



• Material

Stahlblech

Lackiert

Edelstahl

5,4L

• Innentopf

Edelstahl

Herausnehmbar

• Inhalt

5,4 Liter

• Temperaturbereich

35 °C bis 95 °C

• Beheizungs-Art

Indirekt

• Temperaturregelung

Stufenlos

• Kontrollleuchte

Aufheizen

• Deckel-Eigenschaften

Abnehmbar, mit Griff

Drehbar

Geteilt

Griff hitzeisoliert

• Inklusive

8 Suppenbeschriftungen, magnetisch haftend

• Anschlusswert

0,3 kW | 230 V | 50/60 Hz

• Maße

B 255 x T 267 x H 385 mm

• Gewicht

3,1 kg

Suppentopf Club, 8,5L, schwarz

100067

UVP* 79,50 €

GTIN 4015613442587



• Material

Stahlblech

Lackiert

Edelstahl

8,5L

• Innentopf

Edelstahl

Herausnehmbar

• Inhalt

8,5 Liter

• Temperaturbereich

30 °C bis 95 °C

• Beheizungs-Art

Indirekt

• Temperaturregelung

Thermostatisch

• Kontrollleuchte

Aufheizen

• Deckel-Eigenschaften

Abnehmbar, mit Griff

Drehbar

Griff hitzeisoliert

Klappbar

Löffelaussparung

• Inklusive

8 Suppenbeschriftungen, magnetisch haftend

• Anschlusswert

0,4 kW | 230 V | 50 Hz

• Maße

B 295 x T 295 x H 385 mm

• Gewicht

3,4 kg

Partytopf, 9L, schwarz

100054

UVP* 89,- €

GTIN 4015613353432



• Material



• Innentopf

- Inhalt
- Temperaturbereich
- Beheizungs-Art
- Temperaturregelung
- Kontrollleuchte
- Deckel-Eigenschaften

• Inklusive

- Anschlusswert
- Maße
- Gewicht

Stahlblech
Lackiert
Edelstahl
Edelstahl
Herausnehmbar
9 Liter
30 °C bis 95 °C
Indirekt
Stufenlos
Aufheizen
Abnehmbar, mit Griff
Drehbar
Griff hitzeisoliert
Klappbar
Löffelaussparung
8 Suppenbeschriftungen, magnetisch haftend
0,4 kW | 230 V | 50 Hz
B 345 x T 345 x H 360 mm
4,5 kg

Suppentopf Economic, 9L, schwarz

100061

UVP* 88,- €

GTIN 4015613421292



• Material



• Innentopf

- Inhalt
- Temperaturbereich
- Beheizungs-Art
- Temperaturregelung
- Kontrollleuchte
- Deckel-Eigenschaften

• Inklusive

- Anschlusswert
- Maße
- Gewicht

Stahlblech
Lackiert
Edelstahl
Edelstahl
Herausnehmbar
9 Liter
48 °C bis 94 °C
Indirekt
Stufenlos
Aufheizen
Abnehmbar, mit Griff
Drehbar
Geteilt
Griff hitzeisoliert
Klappbar
8 Suppenbeschriftungen, magnetisch haftend
0,4 kW | 230 V | 50/60 Hz
B 360 x T 330 x H 370 mm
3,9 kg

Suppentopf De Luxe, 9L, CNS

100058

UVP* 127,- €

GTIN 4015613367736



• Material
• Innentopf



• Inhalt



- Temperaturbereich
- Beheizungs-Art
- Temperaturregelung
- Kontrollleuchte
- Deckel-Eigenschaften

• Inklusive

- Anschlusswert
- Maße
- Gewicht

Edelstahl
Edelstahl
Herausnehmbar
9 Liter
30 °C bis 95 °C
Indirekt
Stufenlos
Aufheizen
Abnehmbar, mit Griff
Drehbar
Griff hitzeisoliert
Klappbar
Löffelaussparung
8 Suppenbeschriftungen, magnetisch haftend
0,4 kW | 230 V | 50 Hz
B 345 x T 345 x H 360 mm
4,5 kg

Suppentopf, 10L, schwarz

100048

UVP* 80,- €

GTIN 4015613610702



- Material
- Innentopf

Kunststoff
Edelstahl
Herausnehmbar



- Inhalt
- Temperaturbereich
- Beheizungs-Art
- Temperaturregelung
- Kontrollleuchte

10 Liter
57 °C bis 84 °C
Indirekt
Stufenlos
Aufheizen
Überhitzung

- Deckel-Eigenschaften

Drehbar
Durchsichtig
Klappbar
Löffelaussparung

- Anschlusswert
- Maße
- Gewicht

Polycarbonat
0,45 kW | 230 V | 50 Hz
B 330 x T 330 x H 380 mm
3 kg

Suppentopf Gourmet, 10L, schwarz

100047

UVP* 130,- €

GTIN 4015613364704



- Material
- Innentopf

Kunststoff
Chromnickelstahl
Herausnehmbar



- Inhalt
- Temperaturbereich
- Beheizungs-Art
- Temperaturregelung
- Kontrollleuchte
- Deckel-Eigenschaften

10 Liter
50 °C bis 95 °C
Indirekt
Stufenlos
Aufheizen

- Inklusive
- Anschlusswert
- Maße
- Gewicht

Drehbar
Klappbar
Löffelaussparung
Abnehmbar, mit Griff
Griff hitzeisoliert
1 Suppenkelle
0,45 kW | 230 V | 50 Hz
B 390 x T 390 x H 380 mm
5,2 kg

Party-Kochtopf, 16L

A150510

UVP* 154,- €

GTIN 4016098101822



- Material

Stahl
Emailliert



- Inhalt
- Temperaturbereich
- Beheizungs-Art
- Temperaturregelung
- Kontrollleuchte
- Anschlusswert
- Maße
- Gewicht

16 Liter
30 °C bis 90 °C
Direkt, ohne Wasser
Stufenlos
Aufheizen
1,8 kW | 230 V | 50/60 Hz
B 465 x T 365 x H 370 mm
4,7 kg

Chafing-Dish 3,8L 500 E

500835

UVP* 115,- €

GTIN 4015613390857



- Material
- Material Deckel
- Inhalt
- Durchmesser Innenbehälter
- Temperaturbereich
- Beheizungs-Art
- Temperaturregelung
- Funktionen
- Material Griff(e)
- Deckel-Eigenschaften
- Anschlusswert
- Maße
- Gewicht

Chromnickelstahl
Glas
3,8 Liter
300 mm
10 °C bis 85 °C
Elektro
8 Stufen | Thermostatisch
Warmhalten
Chromnickelstahl
Durchsichtig
0,5 kW | 230 V | 50 Hz
B 405 x T 330 x H 220 mm
3,7 kg

Chafing-Dish 1/1 1000 E

500831

UVP* 205,- €

GTIN 4015613389820



- Material
- Material Deckel
- Inhalt
- Gastronorm
- Tiefe GN-Behälter max.
- Temperaturbereich
- Beheizungs-Art
- Temperaturregelung
- Funktionen
- Material Griff(e)
- Deckel-Eigenschaften
- Inklusive
- Anschlusswert
- Maße
- Gewicht

Chromnickelstahl
Chromnickelstahl
13,5 Liter
1/1 GN
100 mm
10 °C bis 85 °C
Elektro
8 Stufen | Thermostatisch
Warmhalten
Chromnickelstahl
Abnehmbar, mit Griff
1 Deckelhalterung
1 kW | 230 V | 50 Hz
B 623 x T 356 x H 285 mm
8,3 kg

Chafing-Dish 1/1 2200 E

500830

UVP* 159,- €

GTIN 4015613370033



- Material
- Material Deckel
- Inhalt
- Gastronorm
- Tiefe GN-Behälter max.
- Temperaturbereich
- Beheizungs-Art
- Temperaturregelung
- Funktionen
- Material Griff(e)
- Deckel-Eigenschaften
- Inklusive
- Anschlusswert
- Maße
- Gewicht

Chromnickelstahl | Kunststoff
Chromnickelstahl
13,5 Liter
1/1 GN
100 mm
10 °C bis 85 °C
Elektro
8 Stufen | Thermostatisch
Warmhalten
Chromnickelstahl
Abnehmbar, mit Griff
1 Deckelhalterung
2,2 kW | 230 V | 50 Hz
B 636 x T 357 x H 287 mm
6,2 kg

Suppenstation 2x4L 2200 E

500840

UVP* 189,- €

GTIN 4015613370040



- Material
- Material Deckel
- Anzahl Einsatztöpfe
- Inhalt, je
- Temperaturbereich
- Beheizungs-Art
- Material Griff(e)
- Deckel-Eigenschaften
- Inklusive
- Anschlusswert
- Maße
- Gewicht

Chromnickelstahl | Kunststoff
Chromnickelstahl
2
4 Liter
10 °C bis 85 °C
Elektro
Chromnickelstahl
Abnehmbar, mit Griff | Löffelaussparung
1 Deckelhalterung
2 Suppenkellen
2,2 kW | 230 V | 50 Hz
B 636 x T 357 x H 460 mm
7 kg

Chafing-Dish 1/1 COOL + HOT II

500851

UVP* 509,- €

GTIN 4015613735429



Ein Gerät - Zwei Funktionen: wahlweise kalt oder heiß.
Ideal zur platzsparenden Präsentation von warmen oder kalten Speisen/kalten Getränken z.B. für Buffet, Catering oder Party-Service.

- Material
Edelstahl | Poliert
Stahlblech | Lackiert
Lackiert
- Material Deckel
Polycarbonat
- Inhalt
9 Liter
- Gastronorm
1/1 GN
- Tiefe GN-Behälter max.
65 mm
- Beheizungs-Art
Elektro
Folienheizung
- Temperaturbereich
-5 °C bis 75 °C
- Funktionen
Kühlen
Warmhalten
- Kühlmittel
R600a / 0,012 kg
- Digital-Anzeige
Ja
- Kontrollleuchte
Aufwärmen
Kühlen
- Material Griff(e)
Edelstahl
- Deckel-Eigenschaften
Durchsichtig
Rolltop
- Inklusive
1 GN-Behälter 1/1 GN 65 mm tief, Edelstahl
- Anschlusswert
0,7 kW | 230 V | 50 Hz
- Maße
B 610 x T 360 x H 450 mm
- Gewicht
15,5 kg



Chafing-Dish 1/1 "Flexible"

500507

UVP* 379,- €

GTIN 4015613696003



Die Nutzung dieses Chafing-Dishes in Kombination mit einem Induktions- oder Glaskeramikkochfeld bietet unbegrenzte Möglichkeiten. So kann die Temperatur im Chafing-Dish über das externe Kochfeld reguliert werden.

- Material
Edelstahl
- Material Deckel
Edelstahl
Plexiglas
- Inhalt
8,5 Liter
- Gastronorm
1/1 GN
- Tiefe GN-Behälter max.
65 mm
- Beheizungs-Art
Extern, mittels ebenem Induktions- oder Glaskeramik-Einbaukochfeld
- Funktionen
Warmhalten
- Deckel-Eigenschaften
Mit Sichtfenster
Soft-Close-Mechanik (hydraulisches Deckelscharnier)
- Eigenschaften
Temperaturregulierung über externes Kochfeld
Spülmaschinengeeignet
Lift-Up-Vorrichtung für GN-Behälter
- Wichtiger Hinweis
Wir empfehlen den Einsatz in Verbindung mit dem Induktionskocher IK 35-EB
- Inklusive
1 GN-Behälter 1/1 GN 65 mm tief, Edelstahl
- Maße
B 580 x T 420 x H 205 mm
- Gewicht
7 kg



- ▶ Unbegrenzte Möglichkeiten
- ▶ Das Chafing Dish ist nutzbar in Kombination mit einer Induktions- oder einer Glaskeramikkochstelle
- ▶ Inhalt: 8,5 Liter
- ▶ 1 GN-Behälter 1/1 GN, 65 mm tief



- ▶ Egal ob Induktion oder Glaskeramik
- ▶ Mögliche Temperaturregulierung über das externe Einbaukochfeld
- ▶ Wir empfehlen den Einsatz in Verbindung mit dem Induktionskocher IK 35-EB Art.-Nr. 105829



- ▶ Wir empfehlen den Einsatz in Verbindung mit den Induktionswarmhalteplatten IW10-EBBF - Art.-Nr. 105996 IW10-EB - Art.-Nr. 114367



- ▶ Lift-Up-Vorrichtung
- ▶ Einfaches Entnehmen des GN-Behälters

Chafing-Dish 1/2 BP

500481

UVP* 43,- €

GTIN 4015613366708



- Material
- Material Deckel
- Gastronorm
- Tiefe GN-Behälter max.
- Beheizungs-Art
- Funktionen
- Anzahl Brennpastenbehälter
- Material Griff(e)
- Deckel-Eigenschaften
- Stapelbar
- Maße
- Gewicht

Chromnickelstahl
Chromnickelstahl
1/2 GN
65 mm
Brennpaste
Warmhalten
1
Chromnickelstahl
Abnehmbar, mit Griff
Ja
B 375 x T 290 x H 320 mm
2,7 kg

Chafing-Dish 1/1 BP

500482

UVP* 54,- €

GTIN 4015613366715



- Material
- Material Deckel
- Gastronorm
- Tiefe GN-Behälter max.
- Beheizungs-Art
- Anzahl Brennpastenbehälter
- Funktionen
- Material Griff(e)
- Stapelbar
- Deckel-Eigenschaften
- Maße
- Gewicht

Chromnickelstahl
Chromnickelstahl
1/1 GN
65 mm
Brennpaste
2
Warmhalten
Chromnickelstahl
Ja
Abnehmbar, mit Griff
Einseitige Deckelhalterung
B 610 x T 350 x H 320 mm
4,3 kg

Chafing-Dish 1/1 BP Plus

500482V

UVP* 91,- €

GTIN 4015613417400



- Material
- Material Deckel
- Gastronorm
- Tiefe GN-Behälter max.
- Beheizungs-Art
- Anzahl Brennpastenbehälter
- Funktionen
- Material Griff(e)
- Stapelbar
- Deckel-Eigenschaften
- Inklusive
- Anschlusswert
- Maße
- Gewicht

Chromnickelstahl
Chromnickelstahl
1/1 GN
65 mm
Brennpaste
Elektro (optional)
2
Warmhalten
Chromnickelstahl
Ja
Abnehmbar, mit Griff
Einseitige Deckelhalterung
1 Elektroheizung
0,45 kW | 220-230 V | 50/60 Hz
B 610 x T 350 x H 320 mm
5,5 kg

Chafing-Dish-Set 1/1 BP

500486

UVP* 101,- €

GTIN 4015613439617



- Material
- Material Deckel
- Gastronorm
- Tiefe GN-Behälter max.
- Beheizungs-Art
- Anzahl Brennpastenbehälter
- Funktionen
- Material Griff(e)
- Stapelbar
- Deckel-Eigenschaften
- Maße
- Gewicht

Chromnickelstahl
Chromnickelstahl
1/1 GN
65 mm
Brennpaste
2
Warmhalten
Chromnickelstahl
Ja
Abnehmbar, mit Griff
Einseitige Deckelhalterung
B 610 x T 355 x H 300 mm
8,6 kg

Chafing-Dish 1/1 BP XL

500494

UVP* 67,- €

GTIN 4015613536903



- Material
- Material Deckel
- Gastronorm
- Tiefe GN-Behälter max.
- Beheizungs-Art
- Anzahl Brennpastenbehälter
- Funktionen
- Material Griff(e)
- Stapelbar
- Deckel-Eigenschaften

Chromnickelstahl
Chromnickelstahl
1/1 GN
100 mm
Brennpaste
2
Warmhalten
Chromnickelstahl
Ja
Abnehmbar, mit Griff
Einseitige Deckelhalterung
B 605 x T 350 x H 305 mm
4,1 kg

- Maße
- Gewicht

Chafing-Dish 1/1 BP H

500456

UVP* 139,- €

GTIN 4015613443089



- Material
- Material Deckel
- Gastronorm
- Tiefe GN-Behälter max.
- Beheizungs-Art
- Anzahl Brennpastenbehälter
- Funktionen
- Material Griff(e)
- Stapelbar
- Deckel-Eigenschaften

Chromnickelstahl
Chromnickelstahl
1/1 GN
65 mm
Brennpaste
2
Warmhalten
Kunststoff, Holzdekor
Nein
Abnehmbar, mit Griff
Dreiseitige Deckelhalterung
B 620 x T 350 x H 385 mm
6,4 kg

- Maße
- Gewicht

Chafing-Dish 1/1 BP "Rolltop"

500458

UVP* 179,- €

GTIN 4015613412771



- Material
- Material Deckel
- Gastronorm
- Tiefe GN-Behälter max.
- Beheizungs-Art
- Anzahl Brennpastenbehälter
- Funktionen
- Stapelbar
- Deckel-Eigenschaften
- Material Griff(e)
- Maße
- Gewicht

Chromnickelstahl
Chromnickelstahl
1/1 GN
65 mm
Brennpaste
2
Warmhalten
Nein
Rolltop
Kunststoff, Holzdekor
B 620 x T 350 x H 430 mm
8 kg

Zubehör

Elektroheizung CD 1/1 BP

- Material: Edelstahl
- Durchmesser: 130 mm
- Überhitzungsschutz: Ja
- Anschlusswert: 0,45 kW | 220-230 V | 50/60 Hz
- Maße: B 130 x T 140 x H 100 mm
- Gewicht: 1,2 kg
- GTIN: 4015613410166



500464

UVP* 39,50 €

Rolltop-Deckel CD 1/1 E

- Material: Chromnickelstahl
- Maße: B 525 x T 330 x H 165 mm
- Gewicht: 3,6 kg
- GTIN: 4015613433479



500833

UVP* 71,- €

Rolltop-Deckel CD 1/1 BP

- Material: Chromnickelstahl
- Maße: B 535 x T 365 x H 170 mm
- Gewicht: 3 kg
- GTIN: 4015613412788



500459

UVP* 75,- €

Brennpasten



Brennpaste Apexa 200g DS

500048

UVP* 50,40 €

GTIN 4015613651514



- Inhalt / Dose
- Brenndauer/Dose, ca.
- Nachfüllbar
- Bestellmengeneinheit
- Eigenschaften

200 g
2,5 Stunden
Ja
1 Karton (48 Dosen)
Brennt sauber und geruchsfrei
Enthält ungiftiges Ethanol
Mit grünem Punkt
B 85 x T 85 x H 55 mm
0,2 kg

- Maße
- Gewicht

Brennpaste Eco-Fire 200g

500653

UVP* 50,88 €

GTIN 4015613653402



- Inhalt / Dose
- Brenndauer/Dose, ca.
- Nachfüllbar
- Bestellmengeneinheit
- Eigenschaften

200 g
2,5 Stunden
Ja
1 Karton (48 Dosen)
Brennt sauber und geruchsfrei
Enthält ungiftiges Ethanol
Mit grünem Punkt
B 85 x T 85 x H 55 mm
0,2 kg

- Maße
- Gewicht

Brennpaste Bartscher 200g DS

500060

UVP* 79,20 €

GTIN 4015613467733



- Inhalt / Dose
- Brenndauer/Dose, ca.
- Nachfüllbar
- Bestellmengeneinheit
- Eigenschaften

200 g
3,5 Stunden
Ja
1 Karton (72 Dosen)
Brennt sauber und geruchsfrei
Enthält ungiftiges Ethanol
Mit grünem Punkt
B 85 x T 85 x H 55 mm
0,2 kg

- Maße
- Gewicht

Brennpaste Bartscher 3,2kg Eimer

500063

UVP* 66,- €

GTIN 4015613467757



- Inhalt / Eimer
- Brenndauer/Dose, ca.
- Bestellmengeneinheit
- Eigenschaften

3,2 kg
3,5 Stunden
1 Karton (4 Eimer)
Brennt sauber und geruchsfrei
Enthält ungiftiges Ethanol
Mit grünem Punkt
Zum Nachfüllen von Bartscher Brennpaste
B 170 x T 170 x H 215 mm
3,2 kg

- Maße
- Gewicht

Heiße Theken



Heiße Aufsatzvitrine R4 4 x 1/3 GN

305058

UVP* 465,- €

GTIN 4015613681818



- ▶ Aufnahmefähigkeit: 4 x 1/3 GN
- ▶ Tiefe GN-Behälter max.: 40 mm



Klein aber fein: Platzsparende Aufsatzvitrine für die Ausgabe und Präsentation warmer Speisen.



• Material

Edelstahl



• Inhalt

46 Liter

• Aufnahmefähigkeit GN

4 x 1/3 GN

• Tiefe GN-Behälter max.

40 mm

• Temperaturbereich

30 °C bis 90 °C

• Temperaturregelung

Stufenlos

• Frontscheibe

Abgerundet

• Art der Verglasung

1-fach-Verglasung
Rundum-Verglasung

• Sicherheitsglas

Ja

• Tür-Art

Schiebetür(en)

• Position der Tür

Rückseite

• Heiz-Art

Trockenbeheizt

• Wasserschale zur Luftbefeuchtung

Nein

• Inklusive

GN-Behälter

• Anschlusswert

0,5 kW | 230 V | 50 Hz

• Maße

B 775 x T 420 x H 335 mm

• Gewicht

38 kg

Heiße Aufsatzvitrine R6 6 x 1/3 GN

305059

UVP* 555,- €

GTIN 4015613681825



- ▶ Aufnahmefähigkeit: 6 x 1/3 GN
- ▶ Tiefe GN-Behälter max.: 40 mm



Große Klappe – Viel dahinter: In den 6 GN-Behältern finden warme Gerichte, Beilagen oder auch Snacks ihren Platz.



• Material

Edelstahl



• Inhalt

68 Liter

• Aufnahmefähigkeit GN

6 x 1/3 GN

• Tiefe GN-Behälter max.

40 mm

• Temperaturbereich

30 °C bis 90 °C

• Temperaturregelung

Stufenlos

• Frontscheibe

Abgerundet

• Art der Verglasung

1-fach-Verglasung
Rundum-Verglasung

• Sicherheitsglas

Ja

• Tür-Art

Schiebetür(en)

• Position der Tür

Rückseite

• Heiz-Art

Trockenbeheizt

• Wasserschale zur Luftbefeuchtung

Nein

• Inklusive

GN-Behälter

• Anschlusswert

0,8 kW | 230 V | 50 Hz

• Maße

B 1.135 x T 420 x H 335 mm

• Gewicht

42 kg



Kleiner Raum – Viel Angebot: Die kompakte Warmhaltevitrine mit praktischer Stellfläche fasst bis zu 8 GN-Behälter, in denen sich warme Speisen ansprechend präsentieren lassen.



- Material Edeldstahl
- Inhalt Glas
- Aufnahmefähigkeit GN 67 Liter
- Tiefe GN-Behälter max. 8 x 1/6 GN
- Temperaturbereich 100 mm
- Frontscheibe 30 °C bis 90 °C
- Art der Verglasung Abgerundet
- Sicherheitsglas Eingefasst / gerahmt
- Tür-Art 1-fach-Verglasung
- Position der Tür Ja
- Heiz-Art Hebetür
- Wasserschale zur Luftbefeuchtung Rückseite
- Kontrollleuchte Trockenbeheizt
- Eigenschaften Nein
- Inklusive Ein/Aus
- Anschlusswert 2 Sicherheitsthermostate
- Maße 8 GN-Behälter 1/6 GN, 100 mm tief, CNS 18/10
- Gewicht 3 Stege: Länge 360 mm, Breite 30 mm
- 0,34 kW | 220-240 V | 50 Hz
- B 765 x T 610 x H 330 mm
- 17,4 kg



- ▶ Inklusive: 8 GN-Behälter 1/6 GN
- ▶ Tiefe GN-Behälter max.: 100 mm



- Material CNS 18/10
- Gastronorm Plexiglas
- Temperaturbereich 1/1 GN
- Frontscheibe 0 °C bis 75 °C
- Sicherheitsglas Abgekantet
- Tür-Art Nein
- Position der Tür Hebetür
- Heiz-Art Bediener-Seite
- Wasserschale zur Luftbefeuchtung Ober- / Unterhitze
- Kontrollleuchte Ja
- Eigenschaften Ein/Aus
- Inklusive Hygrometer- und Thermometer-Anzeige
- Anschlusswert 1 Wasserschale zur Luftbefeuchtung
- Maße 0,84 kW | 230 V | 50 Hz
- Gewicht B 600 x T 400 x H 390 mm
- 20 kg

Heiße Theke 5200 2ER

305062

UVP* 405,- €

GTIN 4015613698885



Kompaktes Auftischgerät zum Warmhalten und Präsentieren heißer Speisen – Ausgestattet mit praktischen Hebetüren.



- Material: Edelstahl, Glas
- Inhalt: 45 Liter
- Anzahl der Zwischenablagen: 1
- Maße Zwischenablage: B 520 x T 300 mm
- Zwischenablagen höhenverstellbar: Nein
- Art der Zwischenablagen: Rost, verchromt
- Temperaturbereich: 30 °C bis 90 °C
- Temperaturregelung: Stufenlos
- Frontscheibe: Abgerundet
- Art der Verglasung: 1-fach-Verglasung, Rundum-Verglasung



- Sicherheitsglas: Ja
- Tür-Art: Hebetür
- Position der Tür: Rückseite
- Heiz-Art: Trockenbeheizt
- Wasserschale zur Luftbefeuchtung: Ja
- Kontrollleuchte: Ein/Aus



- ▶ Kompaktes Auftischgerät zum Warmhalten und Präsentieren heißer Speisen
- ▶ Ausgestattet mit praktischen Hebetüren



- ▶ 1 Zwischenablage
- ▶ Maße: B 520 x T 300 mm

- Eigenschaften: Untere Ablage: Rost, verchromt; Hebetüren (B 540 x H 100 mm) mit Arretierung und Stopper; Reinigungsschublade
- Anschlusswert: 0,8 kW | 230 V | 50 Hz
- Maße: B 560 x T 395 x H 365 mm
- Gewicht: 14,8 kg

Heiße Theke 6200 2EK

305063

UVP* 485,- €

GTIN 4015613698892



Beidseitig bedienbares Auftischgerät mit praktischen Hebetüren und LED-Beleuchtung.



- Material: Edelstahl, Glas
- Inhalt: 80 Liter
- Anzahl der Zwischenablagen: 1
- Maße Zwischenablage: B 620 x T 340 mm
- Zwischenablagen höhenverstellbar: Nein
- Art der Zwischenablagen: Rost, verchromt
- Temperaturbereich: 30 °C bis 90 °C
- Temperaturregelung: Stufenlos
- Frontscheibe: Abgekantet
- Art der Verglasung: 1-fach-Verglasung, Rundum-Verglasung



- Sicherheitsglas: Ja
- Tür-Art: Hebetür
- Position der Tür: Beidseitig
- Heiz-Art: Trockenbeheizt
- Wasserschale zur Luftbefeuchtung: Ja
- Kontrollleuchte: Ein/Aus



- ▶ Beidseitig bedienbares Auftischgerät mit praktischen Hebetüren
- ▶ LED-Beleuchtung



- ▶ 1 Zwischenablage
- ▶ Maße: B 620 x T 340 mm

- Innenbeleuchtung: Ja
- Beleuchtung: LED
- Eigenschaften: Untere Ablage: Rost, verchromt; Hebetüren (B 625 x H 125 mm) mit Arretierung und Stopper
- Anschlusswert: 1 kW | 230 V | 50 Hz
- Maße: B 700 x T 430 x H 365 mm
- Gewicht: 17,4 kg



Mit der heißen Theke können Speisen auf zwei Ebenen platzsparend warm gehalten werden. Lampen zur Ausleuchtung der Stellflächen, sowie ein an der Rückseite angebrachter Spiegel sorgen für eine ansprechende Präsentation der Speisen.

- Material Edeldahl
Glas
- Inhalt 104 Liter
- Anzahl der Zwischenablagen 1
- Maße Zwischenablage B 590 x T 390 mm
- Zwischenablagen höhenverstellbar Nein
- Art der Zwischenablagen Abstellfläche, Edeldahl
- Temperaturbereich 30 °C bis 70 °C
- Temperaturregelung Thermostatisch
- Art der Verglasung 1-fach-Verglasung
- Sicherheitsglas Nein
- Heiz-Art Ober- / Unterhitze
- Wasserschale zur Luftbefeuchtung Nein
- Innenbeleuchtung Ja
- Beleuchtung Decke
- Eigenschaften Obere Stellfläche wird durch den Strahlungsheizkörper der unteren Ebene mitgeheizt
Oberhitze der oberen Ebene separat regelbar
- Anschlusswert 0,56 kW | 230 V | 50 Hz
- Maße B 630 x T 465 x H 655 mm
- Gewicht 27,6 kg



► Beleuchtete Stellflächen



► Verspiegelte Rückwand



Heiße Theke Bartscher DeliCompact



- Material Stahlblech
- Inhalt 52 Liter
- Maße Zwischenablage oben B 285 x T 265 mm
- Maße Zwischenablage unten B 285 x T 295 mm
- Art der Zwischenablagen Rost, vernickelt
- Zwischenablagen höhenverstellbar Ja
- Temperaturbereich 30 °C bis 110 °C
- Frontscheibe Eingefasst / gerahmt
- Art der Verglasung Rundum-Verglasung
- Sicherheitsglas Ja
- Tür-Art Flügeltür(en)
- Position der Tür Rückseite
- Heiz-Art Wasserbeheizt
- Wasserschale zur Luftbefeuchtung Ja
- Innenbeleuchtung Ja
- Kontrollleuchte Aufheizen
Ein/Aus
- Inklusive 1 Ablage
1 entnehmbare Wasserschale (1/9 GN, 65 mm tief)
1 Wasser-Einfüllbehälter
- Anschlusswert 1,2 kW | 230 V | 50 Hz
- Maße B 390 x T 475 x H 690 mm
- Gewicht 25 kg

Heiße Theken "Bartscher Deli" – Die Features im Überblick

- ✓ Temperaturbereich: 30 °C bis 90 °C
- ✓ Art der Verglasung: Rundum-Verglasung
- ✓ Tür-Art: Schiebetür(en)
- ✓ Heiz-Art: Trockenbeheizt
- ✓ Kontrollleuchte: Aufheizen, Ein/Aus
- ✓ Temperaturregelung: Thermostatisch
- ✓ Sicherheitsglas: Ja
- ✓ Position der Tür: Beidseitig
- ✓ Wasserschale zur Luftbefeuchtung: Ja
- ✓ Innenbeleuchtung: Ja



Heiße Theke "Bartscher Deli I"

306053

UVP* 489,- €

GTIN 4015613437743



<ul style="list-style-type: none">  • Material  • Inhalt • Anzahl der Zwischenablagen • Maße Zwischenablage oben • Maße Zwischenablage mittig • Maße Zwischenablage unten • Art der Zwischenablagen • Zwischenablagen höhenverstellbar • Temperaturbereich • Anschlusswert • Maße • Gewicht 	Stahl Lackiert Verchromt 110 Liter 3 B 580 x T 275 mm B 580 x T 298 mm B 580 x T 318 mm Rost, vernickelt Ja 30 °C bis 90 °C 1,84 kW 230 V 50 Hz B 660 x T 470 x H 640 mm 35 kg
---	---



Heiße Theke "Bartscher Deli II"

306054

UVP* 579,- €

GTIN 4015613437750



<ul style="list-style-type: none">  • Material  • Inhalt • Anzahl der Zwischenablagen • Maße Zwischenablage oben • Maße Zwischenablage mittig • Maße Zwischenablage unten • Art der Zwischenablagen • Zwischenablagen höhenverstellbar • Temperaturbereich • Anschlusswert • Maße • Gewicht 	Stahl Lackiert Verchromt 152 Liter 3 B 820 x T 315 mm B 820 x T 340 mm B 820 x T 360 mm Rost, vernickelt Ja 30 °C bis 90 °C 1,84 kW 230 V 50 Hz B 900 x T 480 x H 590 mm 52 kg
---	---



Heiße Theke "Bartscher Deli III"

306055

UVP* 698,- €

GTIN 4015613437767



<ul style="list-style-type: none">  • Material  • Inhalt • Anzahl der Zwischenablagen • Maße Zwischenablage oben • Maße Zwischenablage mittig • Maße Zwischenablage unten • Art der Zwischenablagen • Zwischenablagen höhenverstellbar • Temperaturbereich • Anschlusswert • Maße • Gewicht 	Stahl Lackiert Verchromt 373 Liter 3 B 1120 x T 315 mm B 1120 x T 340 mm B 1120 x T 360 mm Rost, vernickelt Ja 30 °C bis 90 °C 2,2 kW 230 V 50 Hz B 1.200 x T 480 x H 790 mm 76 kg
---	---

Heiße Theken "Bartscher Deli Plus" – Die Features im Überblick

- ✓ Temperaturbereich: 30 °C bis 90 °C
- ✓ Art der Verglasung: Rundum-Verglasung
- ✓ Heiz-Art: Trockenbeheizt
- ✓ Kontrollleuchte: Aufheizen
- ✓ Beleuchtung: LED, Decke, Separat schaltbar
- ✓ Temperaturregelung: Thermostatisch
- ✓ Tür-Art: Schiebetür(en)
- ✓ Wasserschale zur Luftbefeuchtung: Ja
- ✓ Innenbeleuchtung: Ja

Heiße Theke "Bartscher Deli Plus I"

305053

UVP* 669,- €

GTIN 4015613503035



- Material: Edelstahl
- Inhalt: 120 Liter
- Anzahl der Zwischenablagen: 3
- Art der Zwischenablagen: Rost, verchromt
- Zwischenablagen höhenverstellbar: Nein
- Maße Zwischenablage oben: B 630 x T 335 mm
- Maße Zwischenablage mittig: B 630 x T 370 mm
- Maße Zwischenablage unten: B 630 x T 400 mm
- Temperaturbereich: 30 °C bis 90 °C
- Anschlusswert: 1,1 kW | 230 V | 50 Hz
- Maße: B 690 x T 600 x H 670 mm
- Gewicht: 36,2 kg

Heiße Theke Bartscher DeliPlus I-D

305055

UVP* 705,- €

GTIN 4015613525839



- Material: Edelstahl
- Inhalt: 120 Liter
- Anzahl der Zwischenablagen: 3
- Art der Zwischenablagen: Rost, verchromt
- Zwischenablagen höhenverstellbar: Ja
- Maße Zwischenablage oben: B 630 x T 335 mm
- Maße Zwischenablage mittig: B 630 x T 370 mm
- Maße Zwischenablage unten: B 630 x T 400 mm
- Temperaturbereich: 30 °C bis 90 °C
- Position der Tür: Beidseitig
- Anschlusswert: 1,1 kW | 230 V | 50 Hz
- Maße: B 690 x T 590 x H 685 mm
- Gewicht: 36 kg

Heiße Theke Bartscher DeliPlus II

305054

UVP* 769,- €

GTIN 4015613503042



- Material: Edelstahl
- Inhalt: 160 Liter
- Anzahl der Zwischenablagen: 3
- Art der Zwischenablagen: Rost, verchromt
- Zwischenablagen höhenverstellbar: Nein
- Maße Zwischenablage oben: B 815 x T 400 mm
- Maße Zwischenablage mittig: B 815 x T 370 mm
- Maße Zwischenablage unten: B 815 x T 335 mm
- Temperaturbereich: 30 °C bis 90 °C
- Anschlusswert: 1,5 kW | 230 V | 50 Hz
- Maße: B 870 x T 585 x H 685 mm
- Gewicht: 42,8 kg

Heiße Theken – Die Features im Überblick



- ✓ Temperaturbereich: 30 °C bis 95 °C
- ✓ Art der Verglasung: Rundum-Verglasung
- ✓ Heiz-Art: Trockenbeheizt
- ✓ Position der Tür: Rückseite
- ✓ Innenbeleuchtung: Ja
- ✓ Temperaturregelung: Stufenlos
- ✓ Sicherheitsglas: Ja
- ✓ Wasserschale zur Luftbefeuchtung: Ja
- ✓ Kontrollleuchte: Ein/Aus
- ✓ Nicht im Lieferumfang enthalten: GN-Behälter

Heiße Theke 1/1GN, Kantglas

306050

UVP* 1.669,- €

GTIN 4015613416182



- Material CNS 18/10
- Inhalt 64 Liter
- Gastronorm 1/1 GN
- Tiefe GN-Behälter max. 65 mm
- Anzahl der Zwischenablagen 1
- Maße Zwischenablage B 394 x T 417 mm
- Art der Zwischenablagen Rost, CNS 18/10
- Zwischenablagen höhenverstellbar Nein
- Temperaturbereich 30 °C bis 95 °C
- Tür-Art Hebetür
- Inklusive 1 Wasserschale zur Luftbefeuchtung
- Nicht im Lieferumfang enthalten GN-Behälter
- Anschlusswert 1,48 kW | 230 V | 50 Hz
- Maße B 478 x T 775 x H 600 mm
- Gewicht 48 kg



Heiße Theke 3/1GN, Kantglas

306052

UVP* 2.079,- €

GTIN 4015613416175



- Material CNS 18/10
- Inhalt 165 Liter
- Gastronorm 3/1 GN
- Tiefe GN-Behälter max. 65 mm
- Anzahl der Zwischenablagen 1
- Maße Zwischenablage B 990 x T 410 mm
- Art der Zwischenablagen Rost, CNS 18/10
- Zwischenablagen höhenverstellbar Nein
- Temperaturbereich 30 °C bis 95 °C
- Tür-Art Schiebetür(en)
- Inklusive 1 Wasserschale zur Luftbefeuchtung
- Nicht im Lieferumfang enthalten GN-Behälter
- Anschlusswert 2,13 kW | 230 V | 50 Hz
- Maße B 1.080 x T 775 x H 600 mm
- Gewicht 76,2 kg



Heiße Theke 1/1GN, Rundglas

305050

UVP* 1.809,- €

GTIN 4015613416199



- Material
- Inhalt
- Gastronorm
- Tiefe GN-Behälter max.
- Anzahl der Zwischenablagen
- Maße Zwischenablage
- Art der Zwischenablagen
- Zwischenablagen höhenverstellbar
- Temperaturbereich
- Tür-Art
- Inklusive
- Nicht im Lieferumfang enthalten
- Anschlusswert
- Maße
- Gewicht

CNS 18/10
64 Liter
1/1 GN
65 mm
1
B 390 x T 410 mm
Rost, CNS 18/10
Nein
30 °C bis 95 °C
Hebetür
1 Wasserschale zur Luftbefeuchtung
GN-Behälter
1,48 kW | 230 V | 50 Hz
B 478 x T 775 x H 600 mm
49,8 kg

Heiße Theke 2/1GN, Rundglas

305051

UVP* 1.969,- €

GTIN 4015613416205



- Material
- Inhalt
- Gastronorm
- Tiefe GN-Behälter max.
- Anzahl der Zwischenablagen
- Maße Zwischenablage
- Art der Zwischenablagen
- Zwischenablagen höhenverstellbar
- Temperaturbereich
- Tür-Art
- Inklusive
- Nicht im Lieferumfang enthalten
- Anschlusswert
- Maße
- Gewicht

CNS 18/10
110 Liter
2/1 GN
65 mm
1
B 660 x T 410 mm
Rost, CNS 18/10
Nein
30 °C bis 95 °C
Schiebetür(en)
1 Wasserschale zur Luftbefeuchtung
GN-Behälter
2,13 kW | 230 V | 50 Hz
B 750 x T 775 x H 600 mm
59,8 kg

Heiße Theke 3/1GN, Rundglas

305052

UVP* 2.298,- €

GTIN 4015613416212



- Material
- Inhalt
- Gastronorm
- Tiefe GN-Behälter max.
- Anzahl der Zwischenablagen
- Maße Zwischenablage
- Art der Zwischenablagen
- Zwischenablagen höhenverstellbar
- Temperaturbereich
- Temperaturregelung
- Tür-Art
- Inklusive
- Nicht im Lieferumfang enthalten
- Anschlusswert
- Maße
- Gewicht

CNS 18/10
165 Liter
3/1 GN
65 mm
1
B 990 x T 410 mm
Rost, CNS 18/10
Nein
30 °C bis 95 °C
Stufenlos
Schiebetür(en)
1 Wasserschale zur Luftbefeuchtung
GN-Behälter
2,13 kW | 230 V | 50 Hz
B 1.080 x T 775 x H 600 mm
76,2 kg

Buffetwagen, warm – Die Features im Überblick

- ✓ Material: Holz
- ✓ Temperaturbereich: 30 °C bis 90 °C
- ✓ Hustenschutz: Ja
- ✓ Kontrollleuchte: Ein/Aus
- ✓ Farbe: Teak
- ✓ Ablasshahn: Ja
- ✓ Beleuchtung: Am Hustenschutz
- ✓ Lenkrollen: 4 Lenkrollen, 2 feststellbar

Buffetwagen, warm, 3x 1/1GN

125614

UVP* 2.198,- €

GTIN 4015613745381



- Anzahl Becken: 1
- Beckengröße, GN-Format: 3 x 1/1 GN
- Tiefe GN-Behälter max.: 150 mm
- Temperaturbereich: 30 °C bis 90 °C
- Eigenschaften: Arbeitsplatte aus Granit Rosa Porrino
Becken aus Edelstahl
GN-Behälter
- Nicht im Lieferumfang enthalten: Bausatz (einfache Montage)
- Anlieferungszustand: 2 kW | 230 V | 50/60 Hz
- Anschlusswert: B 1.200 x T 880 x H 1.370 mm
- Maße: 112 kg
- Gewicht:

Buffetwagen, warm, 4x 1/1GN

125628

UVP* 2.439,- €

GTIN 4015613745374



- Anzahl Becken: 1
- Beckengröße, GN-Format: 4 x 1/1 GN
- Tiefe GN-Behälter max.: 150 mm
- Temperaturbereich: 30 °C bis 90 °C
- Eigenschaften: Arbeitsplatte aus Granit Rosa Porrino
Becken aus Edelstahl
GN-Behälter
- Nicht im Lieferumfang enthalten: Bausatz (einfache Montage)
- Anlieferungszustand: 3 kW | 230 V | 50/60 Hz
- Anschlusswert: B 1.490 x T 880 x H 1.370 mm
- Maße: 136 kg
- Gewicht:

Buffetwagen, warm, 6x 1/1 GN

125624

UVP* 3.249,- €

GTIN 4015613745398



- Anzahl Becken: 2
- Beckengröße, GN-Format: 6 x 1/1 GN
- Tiefe GN-Behälter max.: 150 mm
- Temperaturbereich: 30 °C bis 90 °C
- Eigenschaften: Arbeitsplatte aus Granit Rosa Porrino
Becken aus Edelstahl
GN-Behälter
- Nicht im Lieferumfang enthalten: Bausatz (einfache Montage)
- Anlieferungszustand: 4 kW | 230 V | 50/60 Hz
- Anschlusswert: B 2.150 x T 880 x H 1.370 mm
- Maße: 184 kg
- Gewicht:

Zubehör

Tablettrutsche, 1 Stück, 3x 1/1 GN

- Material: Edelstahl
- Maße: B 1.180 x T 310 x H 130 mm
- Gewicht: 3,1 kg
- GTIN: 4015613570815

125502

UVP* 255,- €

Tablettrutsche, 1 Stück, 4x 1/1 GN

- Material: Edelstahl
- Maße: B 1.500 x T 310 x H 120 mm
- Gewicht: 4 kg
- GTIN: 4015613570846

125503

UVP* 295,- €

Tablettrutsche, 1 Stück, 6x 1/1 GN

- Material: Edelstahl
- Maße: B 2.100 x T 310 x H 120 mm
- Gewicht: 5,9 kg
- GTIN: 4015613570860

125504

UVP* 435,- €

Speisenausgabewagen



Speisenausgabewagen 2 x 1/1 GN.

200254

UVP* 998,- €

GTIN 4015613505312



• Material

CNS 18/10



• Heiz-Art

Trockenbeheizt



• Anzahl Becken

1



• Beckengröße, GN-Format

2 x 1/1 GN

• Tiefe GN-Behälter max.

200 mm

• Becken doppelwandig

Ja

• Temperaturbereich

30 °C bis 90 °C

• Temperaturregelung

Stufenlos

• Heizzonen getrennt regelbar

Thermostatisch

• Ein-/Ausschalter

Nein

• Kontrollleuchte

Ja

• Lenkrollen

Aufheizen

• Länge Kabel

Ein/Aus

• Anlieferungszustand

4 Lenkrollen, 2 feststellbar

• Nicht im Lieferumfang enthalten

3 m

• Anschlusswert

Bausatz (einfache Montage)

• Maße

GN-Behälter

• Gewicht

1 kW | 230 V | 50 Hz

B 650 x T 820 x H 855 mm

32 kg

Speisenausgabewagen, 3 x 1/1 GN

200255

UVP* 1.239,- €

GTIN 4015613505329



• Material

CNS 18/10



• Heiz-Art

Trockenbeheizt



• Anzahl Becken

1



• Beckengröße, GN-Format

3 x 1/1 GN

• Tiefe GN-Behälter max.

200 mm

• Becken doppelwandig

Ja

• Temperaturbereich

30 °C bis 90 °C

• Temperaturregelung

Stufenlos

• Heizzonen getrennt regelbar

Thermostatisch

• Ein-/Ausschalter

Nein

• Kontrollleuchte

Ja

• Anlieferungszustand

Aufheizen

• Lenkrollen

Ein/Aus

• Länge Kabel

Bausatz (einfache Montage)

• Nicht im Lieferumfang enthalten

4 Lenkrollen, 2 feststellbar

• Anschlusswert

3 m

• Maße

GN-Behälter

• Gewicht

2 kW | 230 V | 50 Hz

B 650 x T 1.200 x H 855 mm

41 kg

Speisenausgabewagen WB2110

200261

UVP* 1.219,- €

GTIN 4015613671789



Das mobile Buffet: Speisen komfortabel warmhalten und transportieren. Im Handumdrehen kann ein komplettes warmes Buffet eröffnet werden.



• Material	CNS 18/10
• Heiz-Art	Wasserbeheizt
• Anzahl Becken	2
• Beckengröße, GN-Format	2 x 1/1 GN
• Tiefe GN-Behälter max.	200 mm
• Temperaturbereich	30 °C bis 90 °C
• Temperaturregelung	Stufenlos
• Heizzonen getrennt regelbar	Ja
• Wasserablaufhahn	Ja
• Ein-/Ausschalter	Ja
• Kontrollleuchte	Aufheizen Ein/Aus
• Grundboden	Maße: B 600 x T 730 x H 370 mm
• Lenkrollen	4 Lenkrollen, 2 feststellbar
• Länge Kabel	1,6 m
• Anlieferungszustand	Fertig montiert
• Nicht im Lieferumfang enthalten	GN-Behälter
• Anschlusswert	1,4 kW 230 V 50-60 Hz
• Maße	B 655 x T 900 x H 910 mm
• Gewicht	38,8 kg



- ▶ Wasserbeheizt
- ▶ Heizzonen getrennt regelbar



- ▶ Wasserablaufhahn

Speisenausgabewagen WB3110

200262

UVP* 1.495,- €

GTIN 4015613671802



Das mobile Buffet: Speisen komfortabel warmhalten und transportieren. Im Handumdrehen kann ein komplettes warmes Buffet eröffnet werden.



• Material	CNS 18/10
• Heiz-Art	Wasserbeheizt
• Anzahl Becken	3
• Beckengröße, GN-Format	3 x 1/1 GN
• Tiefe GN-Behälter max.	200 mm
• Temperaturbereich	30 °C bis 90 °C
• Temperaturregelung	Stufenlos
• Heizzonen getrennt regelbar	Ja
• Wasserablaufhahn	Ja
• Ein-/Ausschalter	Ja
• Kontrollleuchte	Aufheizen Ein/Aus
• Grundboden	Maße: B 600 x T 1135 x H 370 mm
• Lenkrollen	4 Lenkrollen, 2 feststellbar
• Länge Kabel	1,7 m
• Nicht im Lieferumfang enthalten	GN-Behälter
• Anlieferungszustand	Fertig montiert
• Anschlusswert	2,1 kW 230 V 50-60 Hz
• Maße	B 655 x T 1.300 x H 910 mm
• Gewicht	54 kg

Tassenwärmer



Tassenwärmer T160

103048

UVP* 129,- €

GTIN 4015613672250



- Material Aluminium
Kunststoff
- Aufnahmefähigkeit Tassen max. 16
- Durchmesser Tassen max. 90 mm
- Maße Tassenschacht Ø 95 mm | Höhe: 300 mm
- Temperaturbereich 47 °C bis 52 °C
- Ein-/Ausschalter Ja
- Eigenschaften Heizung: PTC-Heizung
- Anschlusswert 0,11 kW | 220-240 V | 50/60 Hz
- Maße B 290 x T 210 x H 350 mm
- Gewicht 2,2 kg

Tassenwärmer 48 Tassen, CNS

103067

UVP* 355,- €

GTIN 4015613469218



- Material Aluminium
- Aufnahmefähigkeit Tassen max. 48
- Durchmesser Tassen max. 90 mm
- Maße Tassenschacht Ø 95 mm | Höhe: 300 mm
- Temperaturbereich 30 °C bis 45 °C
- Ein-/Ausschalter Ja
- Eigenschaften 4 Behälter für Teelöffel, abnehmbar
Mit drehbarem Sockel
- Anschlusswert 0,2 kW | 230 V | 50 Hz
- Maße B 360 x T 360 x H 415 mm
- Gewicht 7,5 kg

Tassenwärmer TA720

103076

UVP* 385,- €

GTIN 4015613708867



- Material Edelstahl
- Aufnahmefähigkeit Tassen max. 72
- Temperaturbereich bis 60 °C
- Maße Stellfläche B 280 x T 295 mm
- Höhe Innen, je 175 mm
- Ein-/Ausschalter Ja
- Eigenschaften Mit Abstellfläche, Maße: B 250 x T 250 mm
- Anschlusswert 0,14 kW | 230 V | 50/60 Hz
- Maße B 320 x T 345 x H 550 mm
- Gewicht 10,7 kg

Tellerwärmer T12

A120814

UVP* 89,- €

GTIN 4015613687285



• Material

Edelstahl



• Aufnahmefähigkeit Teller

Kunststoff

• Durchmesser Teller max.

12

• Temperaturbereich bis

280 mm

• Kontrollleuchte

65 °C

• Ein-/Ausschalter

Ja

• Anschlusswert

Ja

• Maße

0,3 kW | 230 V | 50 Hz

• Gewicht

B 320 x T 250 x H 105 mm

2,9 kg

Tellerwärmer f. 30-40 Teller, CNS

103069

UVP* 598,- €

GTIN 4015613475592



• Material

Edelstahl



• Aufnahmefähigkeit Teller

30 - 40

• Durchmesser Teller max.

320 mm

• Innen-Durchmesser

330 mm

• Innenhöhe oben

225 mm

• Innenhöhe unten

215 mm

• Temperaturbereich

30 °C bis 80 °C

• Temperaturregelung

Thermostatisch

• Ausführung Zwischenboden

Vollflächig

• Tür-Art

Drehtür

• Kontrollleuchte

Ein/Aus

• Ein-/Ausschalter

Ja

• Anschlusswert

0,6 kW | 230 V | 50 Hz

• Maße

B 465 x T 465 x H 565 mm

• Gewicht

22,4 kg

Tellerspender, elektrisch beheizt

103065

UVP* 1.398,- €

GTIN 4015613437774



• Material

Edelstahl



• Durchmesser Teller max.

300 mm

• Aufnahmefähigkeit Teller

2 x 50



• Anzahl Warmhalteplatten

Max. 2 x 32 kg

• Warmhalteplatten getrennt schaltbar

2

• Temperaturbereich

Nein

• Kontrollleuchte

30 °C bis 110 °C

• Ein-/Ausschalter

Ein/Aus

• Lenkrollen

Ja

• Inklusive

4 Lenkrollen, 2 feststellbar

• Anschlusswert

2 Deckel, Kunststoff

• Maße

2 kW | 230 V | 50 Hz

• Gewicht

B 435 x T 820 x H 1.025 mm

54 kg



- ▶ Aufnahmefähigkeit: 2 x 50 Teller
- ▶ Durchmesser Teller: 300 mm

Wärmeschrank, 1T, 25-30 Teller

103064

UVP* 319,- €

GTIN 4015613405704



- Material: Edelstahl
- Aufnahmefähigkeit Teller: 25 - 30
- Durchmesser Teller max.: 320 mm
- Maße innen: B 355 x T 340 x H 420 mm
- Temperaturbereich: 30 °C bis 85 °C
- Temperaturregelung: Thermostatisch
- Anzahl Türen: 1
- Tür-Art: Flügeltür(en)
- Anzahl Zwischenböden: 1
- Zwischenböden höhenverstellbar: Ja
- Kontrollleuchte: Ein/Aus
- Ein-/Ausschalter: Ja
- Anschlusswert: 0,4 kW | 230 V | 50 Hz
- Maße: B 400 x T 460 x H 550 mm
- Gewicht: 21,2 kg

Wärmeschrank, 1T, 55-60 Teller

103063

UVP* 385,- €

GTIN 4015613398594



- Material: Edelstahl
- Aufnahmefähigkeit Teller: 55 - 60
- Durchmesser Teller max.: 320 mm
- Maße innen: B 405 x T 365 x H 660 mm
- Temperaturbereich: 30 °C bis 85 °C
- Temperaturregelung: Thermostatisch
- Anzahl Türen: 1
- Tür-Art: Flügeltür(en)
- Anzahl Zwischenböden: 1
- Zwischenböden höhenverstellbar: Ja
- Kontrollleuchte: Ein/Aus
- Ein-/Ausschalter: Ja
- Anschlusswert: 0,75 kW | 230 V | 50 Hz
- Maße: B 450 x T 495 x H 855 mm
- Gewicht: 32,2 kg

Wärmeschrank, 2T, 110-120 Teller

103122

UVP* 645,- €

GTIN 4015613398600



- Material: Edelstahl
- Aufnahmefähigkeit Teller: 110 - 120
- Durchmesser Teller max.: 320 mm
- Maße innen: B 710 x T 365 x H 660 mm
- Temperaturbereich: 30 °C bis 85 °C
- Temperaturregelung: Thermostatisch
- Anzahl Türen: 2
- Tür-Art: Flügeltür(en)
- Anzahl Zwischenböden: 1
- Zwischenböden höhenverstellbar: Ja
- Kontrollleuchte: Ein/Aus
- Ein-/Ausschalter: Ja
- Anschlusswert: 1,2 kW | 230 V | 50 Hz
- Maße: B 750 x T 495 x H 855 mm
- Gewicht: 46 kg



Infrarotwärme mit Flexibilität – Wärmelampe mit Pendelhubsystem für ein bedarfsgerechtes Warmhalten der Speisen.

- Material: Stahl
Lackiert
- Farbe: Silber
Matt
- Art der Wärmequelle: Infrarotlampe(n)
- Fassung: E27
- Ausführung: Deckenmontage
Spiralkabel
Kabellänge: 650 mm bis 1600 mm
Pendelhubsystem
- Ein-/Ausschalter: Ja
- Eigenschaften: Belüfteter Stahl-Reflektor
1 Infrarotlampe (Philips Incandescent),
Farbe Glas: Klar
- Inklusive: Elektrisches Anschlussmaterial
0,25 kW | 230-250 V | 50 Hz
- Anschlusswert: B 230 x T 230 x H 250 mm
- Maße: 1,04 kg
- Gewicht:



▶ Wärmelampe mit Pendelhubsystem
▶ Ausführung: Deckenmontage



▶ 1 Infrarotlampe (Philips Incandescent)
▶ Farbe Glas: Klar
▶ Fassung: E27



▶ Ein-/Ausschalter

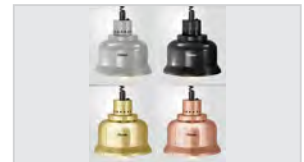

▶ Wärmelampen IWL250D
▶ In 4 verschiedenen Farben erhältlich

Wärmelampe IWL250D SW

- Farbe: Schwarz, Matt
- Maße: B 230 x T 230 x H 250 mm
- Gewicht: 1,04 kg
- GTIN: 4015613712703



114273

UVP* 110,- €

Wärmelampe IWL250D KU

- Farbe: Kupfer, Hochglanz
- Maße: B 230 x T 230 x H 250 mm
- Gewicht: 1,04 kg
- GTIN: 4015613712727



114274

UVP* 136,- €

Wärmelampe IWL250D GO

- Farbe: Gold, Hochglanz
- Maße: B 230 x T 230 x H 250 mm
- Gewicht: 1,04 kg
- GTIN: 4015613712734



114275

UVP* 136,- €

Zubehör

Infrarotlampe IWL250D-W

- Material: Glas, Metall
- Ausführung: Infrarot, Philips Incandescent 230-250 V BR125, Farbe Glas: Klar
- Gewinde: E27
- Anschlusswert: 0,25 kW | 230-250 V | 50 Hz
- Maße: B 125 x T 125 x H 173 mm
- Gewicht: 0,1 kg
- GTIN: 4015613715131



114277

UVP* 15,50 €

Infrarotlampe IWL250D

- Material: Glas, Metall
- Ausführung: Infrarot, Philips Incandescent 230-250 V BR125
- Gewinde: E27
- Anschlusswert: 0,25 kW | 230-250 V | 50 Hz
- Maße: B 125 x T 125 x H 180 mm
- Gewicht: 0,12 kg
- GTIN: 4015613692562



114271

UVP* 17,50 €

Wärmelampe IWL250ST

114270

UVP* 179,- €

GTIN 4015613686417



- Material
- Ausführung
- Art der Wärmequelle
- Fassung
- Ausführung Anschlusskabel
- Ein-/Ausschalter
- Eigenschaften

• Inklusive

- Anschlusswert
- Maße
- Gewicht

Edelstahl
Tischgerät
Flexibler Lampenarm
Infrarotlampe(n)
E27
Kabellänge: 1,3 m
Ja
Lichte Höhe: Variabel (max. 520 mm)
Belüfteter Stahl-Reflektor
1 Infrarotlampe (Philips IR250), Farbe Glas: Klar
0,25 kW | 230 V | 50/60 Hz
B 200 x T 250 x H 700 mm
6,1 kg

Wärmebrücke I2WL550 1/1

114266

UVP* 121,- €

GTIN 4015613675831



- Material
- Beckengröße, GN-Format
- Tiefe GN-Behälter max.
- Anzahl Wärmequellen
- Art der Wärmequelle
- Leistung je Wärmequelle
- Temperaturbereich bis
- Füße höhenverstellbar
- Höhenverstellbar
- Ein-/Ausschalter
- Eigenschaften
- Anlieferungszustand
- Inklusive
- Anschlusswert
- Maße
- Gewicht

Aluminium
1/1 GN
65 mm
2
Infrarotlampe(n)
0,275 kW
58 °C
Ja
550 mm bis 700 mm
Ja
Belüftete Aluminiumreflektoren
Bausatz (einfache Montage)
1 GN-Behälter 1/1 GN, 65 mm tief, Edelstahl
0,55 kW | 230 V | 50 Hz
B 510 x T 345 x H 550 mm
2,4 kg

Wärmebrücke I3WL820 2/1 GN

114267

UVP* 121,- €

GTIN 4015613676326



- Material
- Beckengröße, GN-Format
- Tiefe GN-Behälter max.
- Anzahl Wärmequellen
- Leistung je Wärmequelle
- Wärmequellen getrennt schaltbar
- Art der Wärmequelle
- Temperaturbereich bis
- Lichte Höhe
- Hustenschutz
- Ein-/Ausschalter
- Ausführung

- Wichtiger Hinweis
- Eigenschaften
- Anlieferungszustand
- Anschlusswert
- Maße
- Gewicht

Aluminium
2/1 GN
65 mm
3
0,275 kW
Nein
Infrarotlampe(n)
58 °C
390 mm
Nein
Ja
Ausgelegt für GN-Becken / GN-Schale
Ausschnitt für GN-Behälter: B 650 x T 530 x H 65 mm
Lieferung ohne GN-Behälter
Belüftete Aluminiumreflektoren
Bausatz (einfache Montage)
0,825 kW | 230 V | 50 Hz
B 810 x T 340 x H 610 mm
2,1 kg

Zubehör

Infrarotlampe IWL250D-WS

- Material: Glas, Metall
- Ausführung: Infrarot, Farbe Glas: Klar
- Gewinde: E27
- Anschlusswert: 0,25 kW | 230-250 V | 50 Hz
- Maße: B 120 x T 120 x H 142 mm
- Gewicht: 0,1 kg
- GTIN: 4015613717135



114258

UVP* 9,- €

Wärmebrücke IHR1000 1/1

A114001

UVP* 239,- €

GTIN 4015613432526



CNS

- Material Chromnickelstahl
- Beckengröße, GN-Format 1/1 GN
- Tiefe GN-Behälter max. 50 mm
- Art der Wärmequelle Infrarot-Heizröhre(n)
- Anzahl Heizröhren 1
- Leistung je Heizröhre 0,9 kW
- Temperaturbereich 22 °C bis 53 °C
- Lichte Höhe 72,5 mm
- Kontrollleuchte Ja
- Ein-/Ausschalter Ja
- Anlieferungszustand Fertig montiert
- Inklusive 1 GN-Behälter 1/1 GN, 65 mm tief, Edelstahl
1 Lochblech
- Anschlusswert 1 kW | 230 V | 50 Hz
- Maße B 335 x T 570 x H 505 mm
- Gewicht 8,3 kg

Wärmebrücke IHR650 1/1 GN

114265

UVP* 589,- €

GTIN 4015613670775



- Material Edelstahl
Aluminium
Glas
- Anzahl Wärmequellen 1
- Beckengröße, GN-Format 1/1 GN
- Tiefe GN-Behälter max. 40 mm
- Art der Wärmequelle Infrarot-Heizröhre(n)
- Leistung je Wärmequelle 0,65 kW
- Hustenschutz Ja
- Lichte Höhe 340 mm
- Ein-/Ausschalter Ja
- Kontrollleuchte -
- Ausführung Ausgelegt für GN-Becken / GN-Schale
Ausschnitt für GN-Behälter: B 507 x T 300 x H 50 mm
- Wichtiger Hinweis Lieferung ohne GN-Behälter
- Anlieferungszustand Fertig montiert
- Anschlusswert 0,65 kW | 230 V | 50/60 Hz
- Maße B 775 x T 430 x H 457 mm
- Gewicht 9 kg

Wärmebrücke I1WL400

114263

UVP* 235,- €

GTIN 4015613655376



• Material	Edelstahl Plexiglas
• Anzahl Heizzonen	1
• Anzahl Wärmequellen	1
• Art der Wärmequelle	Infrarotlampe(n)
• Leistung je Wärmequelle	0,25 kW
• Oberflächenmaterial Warmhalteplatte	Glas-Keramik
• Breite Warmhalteplatte	320 mm
• Tiefe Warmhalteplatte	525 mm
• Temperaturbereich	30 °C bis 85 °C
• Hustenschutz	Ja
• Lichte Höhe	230 mm
• Kontrollleuchte	Ein/Aus
• Ein-/Ausschalter	Ja
• Anlieferungszustand	Fertig montiert
• Anschlusswert	0,4 kW 220-240 V 50-60 Hz
• Maße	B 380 x T 555 x H 560 mm
• Gewicht	7,5 kg

Wärmebrücke I2WL800

114272

UVP* 398,- €

GTIN 4015613692272



• Material	Edelstahl Plexiglas
• Anzahl Heizzonen	2
• Anzahl Wärmequellen	2
• Art der Wärmequelle	Infrarotlampe(n)
• Leistung je Wärmequelle	0,25 kW
• Wärmequellen getrennt schaltbar	Ja
• Oberflächenmaterial Warmhalteplatte	Glas-Keramik
• Breite Warmhalteplatte	320 mm
• Tiefe Warmhalteplatte	530 mm
• Heizzonen getrennt regelbar	Ja
• Temperaturbereich	30 °C bis 85 °C
• Hustenschutz	Ja
• Lichte Höhe	300 mm
• Kontrollleuchte	Ein/Aus
• Ein-/Ausschalter	Ja
• Anlieferungszustand	Fertig montiert
• Anschlusswert	0,8 kW 230 V 50-60 Hz
• Maße	B 740 x T 565 x H 570 mm
• Gewicht	14 kg

Wärmebrücke TR I2WL950

A114245

UVP* 729,- €

GTIN 4015613389684



• Material	CNS 18/10
• Oberflächenmaterial Warmhalteplatte	CNS 18/10
• Anzahl Heizzonen	1
• Anzahl Wärmequellen	2
• Art der Wärmequelle	Infrarotlampe(n)
• Temperaturbereich	30 °C bis 90 °C
• Wärmequellen getrennt schaltbar	Ja
• Lichte Höhe	490 mm
• Hustenschutz	Ja
• Kontrollleuchte	Ja
• Ein-/Ausschalter	Ja
• Anlieferungszustand	Fertig montiert
• Anschlusswert	0,95 kW 230 V 50 Hz
• Maße	B 850 x T 650 x H 800 mm
• Gewicht	19 kg

Wärmebrücke TR I3WL1350

A114250

UVP* 898,- €

GTIN 4015613389691



- Material CNS 18/10
- Oberflächenmaterial Warmhalteplatte CNS 18/10
- Anzahl Heizzonen 1
- Anzahl Wärmequellen 3
- Art der Wärmequelle Infrarotlampe(n)
- Temperaturbereich 30 °C bis 90 °C
- Wärmequellen getrennt schaltbar Ja
- Lichte Höhe 490 mm
- Hustenschutz Ja
- Kontrollleuchte Ja
- Ein-/Ausschalter Ja
- Anlieferungszustand Fertig montiert
- Anschlusswert 1,35 kW | 230 V | 50 Hz
- Maße B 1.270 x T 650 x H 800 mm
- Gewicht 28 kg

Zubehör

Infrarotlampe IWL250D-W

- Material: Glas, Metall
- Ausführung: Infrarot, Philips Incandescent 230-250 V BR125, Farbe Glas: Klar
- Gewinde: E27
- Anschlusswert: 0,25 kW | 230-250 V | 50 Hz
- Maße: B 125 x T 125 x H 173 mm
- Gewicht: 0,1 kg
- GTIN: 4015613715131



114277

UVP* 15,50 €

Infrarotlampe IWL250D

- Material: Glas, Metall
- Ausführung: Infrarot, Philips Incandescent 230-250 V BR125
- Gewinde: E27
- Anschlusswert: 0,25 kW | 230-250 V | 50 Hz
- Maße: B 125 x T 125 x H 180 mm
- Gewicht: 0,12 kg
- GTIN: 4015613692562



114271

UVP* 17,50 €

Wärmebrücke WBS800 I1HR



- Material Edelstahl
- Art der Wärmequelle Infrarot-Heizröhre(n)
- Leistung je Heizröhre 0,2 kW
- Lichte Höhe 290 mm
- Kontrollleuchte Ja
- Ein-/Ausschalter Ja
- Eigenschaften 30 - 40 mm allseitig abgekantet
Stellfüße aus Vierkantrrohr 25 x 25 mm

	Anzahl Heizröhren	Anschlusswert	Maße	Gewicht	Art.-Nr.	UVP*	GTIN
Wärmebrücke WBS800 I1HR	1	0,2 kW 220-240 V 50/60 Hz	B 800 x T 300 x H 400 mm	8 kg	112081	598,- €	4015613656311
Wärmebrücke WBS1000 I2HR	2	0,4 kW 220-240 V 50/60 Hz	B 1.000 x T 300 x H 400 mm	9 kg	112101	649,- €	4015613656328
Wärmebrücke WBS1200 I3HR	3	0,6 kW 220-240 V 50/60 Hz	B 1.200 x T 300 x H 400 mm	11 kg	112122	739,- €	4015613656335
Wärmebrücke WBS1400 I3HR	3	0,6 kW 220-240 V 50/60 Hz	B 1.400 x T 300 x H 400 mm	12 kg	112141	769,- €	4015613650197
Wärmebrücke WBS1600 I3HR	3	0,6 kW 220-240 V 50/60 Hz	B 1.600 x T 300 x H 400 mm	14 kg	112161	798,- €	4015613656342
Wärmebrücke WBS1800 I4HR	4	0,8 kW 220-240 V 50/60 Hz	B 1.800 x T 300 x H 400 mm	17 kg	112181	909,- €	4015613656359
Wärmebrücke WBS2000 I4HR	4	0,8 kW 220-240 V 50/60 Hz	B 2.000 x T 300 x H 400 mm	18 kg	112201	969,- €	4015613656366

Wärmebrücke IHR650



Infrarot-Wärmebrücke – variabel, als Standgerät oder Deckenabhängung

- Material: Aluminium, Edelstahl
- Art der Wärmequelle: Infrarot-Heizröhre(n)
- Anzahl Heizröhren: 1
- Ein-/Ausschalter: Ja
- Ausführung: Montagefähig
- Lichte Höhe: 360 mm
- Eigenschaften: Vorbereitet für die Montage von Füßen oder einer Kette
- Nicht im Lieferumfang enthalten: Füße, Kette



	Leistung je Heizröhre	Anschlusswert	Maße	Gewicht	Art.-Nr.	UVP*	GTIN
Wärmebrücke IHR650	0,65 kW	0,65 kW 230 V 50/60 Hz	B 760 x T 225 x H 65 mm	2,8 kg	114001	205,- €	4015613451749
Wärmebrücke IHR800	0,8 kW	0,8 kW 230 V 50/60 Hz	B 920 x T 225 x H 65 mm	3,3 kg	114002	225,- €	4015613452142
Wärmebrücke IHR950	0,95 kW	0,95 kW 230 V 50/60 Hz	B 1.070 x T 225 x H 65 mm	3,6 kg	114003	245,- €	4015613452159
Wärmebrücke IHR1100	1,1 kW	1,1 kW 230 V 50/60 Hz	B 1.220 x T 225 x H 65 mm	4 kg	114005	269,- €	4015613466538
Wärmebrücke IHR1250	1,25 kW	1,25 kW 230 V 50/60 Hz	B 1.370 x T 225 x H 65 mm	4,3 kg	114004	279,- €	4015613452166
Wärmebrücke IHR1730	1,73 kW	1,73 kW 230 V 50/60 Hz	B 1.830 x T 225 x H 65 mm	5,6 kg	114006	335,- €	4015613466545

Zubehör

Fuß zu Wärmebrücke, paar

- Maße: B 270 x T 25 x H 425 mm
- Gewicht: 0,72 kg
- GTIN: 4015613452258



114000

UVP* 73,- €

Rechaud 5

120803

UVP* 539,- €

GTIN 4015613612553



- Material
- Material Warmhalteplatte
- Anzahl Warmhalteplatten
- Maße Stellfläche
- Griff-Eigenschaften
- Temperaturregelung
- Kontrollleuchte

Aluminium
Aluminium
5
B 280 x T 165 mm
Gummiert
Stufenlos
Ein/Aus
In Betrieb
Ja
0,85 kW | 230 V | 50/60 Hz
B 380 x T 250 x H 320 mm
15,4 kg

- Ein-/Ausschalter
- Anschlusswert
- Maße
- Gewicht

Rechaud 8

120802

UVP* 775,- €

GTIN 4015613509815



- Material
- Material Warmhalteplatte
- Anzahl Warmhalteplatten
- Maße Stellfläche
- Griff-Eigenschaften
- Temperaturregelung
- Kontrollleuchte
- Ein-/Ausschalter
- Anschlusswert
- Maße
- Gewicht

Aluminium
Aluminium
8
B 280 x T 165 mm
Gummiert
Stufenlos
Ein/Aus
Ja
1,25 kW | 230 V | 50/60 Hz
B 380 x T 250 x H 447 mm
22,3 kg

Zubehör

Ersatzplatte Rechaud

- Material: Aluminium
- Maße Stellfläche: B 280 x T 165 mm
- Griff-Eigenschaften: Gummiert
- Maße: B 165 x T 280 x H 10 mm
- Gewicht: 1,93 kg
- GTIN: 4015613658100



120806

UVP* 75,- €

Warmhalteplatte WP1200

A114365

UVP* 56,- €

GTIN 4015613687254



- Material
- Material Warmhalteplatte
- Maße Stellfläche
- Aufheizzeit
- Warmhaltezeit max.
- Überhitzungsschutz
- Ein-/Ausschalter
- Kontrollleuchte

Edelstahl
Edelstahl
B 600 x T 200 mm
7 Minuten (100 °C)
37 Min.
Ja
Ja
Aufheizen
Einsatzbereit

- Eigenschaften
- Anschlusswert
- Maße
- Gewicht

Warmhalteplatte wird bei Stromanschluss automatisch auf maximal 100 °C erhitzt
Kabelfsatz abnehmbar
1,2 kW | 220-240 V | 50/60 Hz
B 730 x T 215 x H 62 mm
4 kg

Warmhalteplatte WP150 1/1

114356

UVP* 126,- €

GTIN 4015613416755

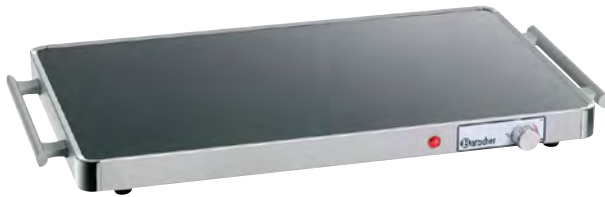

- Material Aluminium
- Material Warmhalteplatte Glas
- Gastronorm 1/1 GN
- Maße Stellfläche B 500 x T 300 mm
- Temperaturbereich 30 °C bis 95 °C
- Temperaturregelung Stufenlos
- Überhitzungsschutz Ja
- Kontrollleuchte Aufheizen
- Ein-/Ausschalter Ja
- Nicht im Lieferumfang enthalten GN-Behälter
- Anschlusswert 0,15 kW | 230 V | 50/60 Hz
- Maße B 570 x T 335 x H 40 mm
- Gewicht 3,4 kg

Warmhalteplatte WP300 2/1

114357

UVP* 172,- €

GTIN 4015613416762



- Material Aluminium
- Material Warmhalteplatte Glas
- Gastronorm 2/1 GN
- Maße Stellfläche B 600 x T 500 mm
- Temperaturbereich 30 °C bis 95 °C
- Temperaturregelung Stufenlos
- Überhitzungsschutz Ja
- Kontrollleuchte Aufheizen
- Ein-/Ausschalter Ja
- Nicht im Lieferumfang enthalten GN-Behälter
- Anschlusswert 0,3 kW | 230 V | 50/60 Hz
- Maße B 670 x T 550 x H 40 mm
- Gewicht 5,9 kg

Warmhalteplatte WP250



- Material Edelstahl
- Material Warmhalteplatte Edelstahl
- Temperaturbereich 35 °C bis 95 °C
- Temperaturregelung Thermostatisch
- Überhitzungsschutz Ja
- Kontrollleuchte Ein/Aus
- Ein-/Ausschalter Ja

	Maße Stellfläche	Anschlusswert	Maße	Gewicht	Art.-Nr.	UVP*	GTIN
Warmhalteplatte WP250	B 500 x T 377 mm	0,25 kW 230 V 50/60 Hz	B 500 x T 375 x H 64 mm	5 kg	114360	129,- €	4015613504957
Warmhalteplatte WP450	B 909 x T 477 mm	0,45 kW 230 V 50/60 Hz	B 900 x T 450 x H 64 mm	13,2 kg	114361	189,- €	4015613504964
Warmhalteplatte WP600	B 1000 x T 527 mm	0,6 kW 230 V 50/60 Hz	B 1.000 x T 500 x H 64 mm	16 kg	114362	232,- €	4015613504971

Induktionswarmhalteplatte IW10-EB

114367

UVP* 159,- €

GTIN 4015613715704



Die einfache Bedienung, die exakte Temperatureinstellung von 40 °C bis 100 °C sowie die große Warmhaltestelle schaffen bei der Vorbereitung, der Speisenausgabe und am Buffet optimale Bedingungen – Ob mit rundem oder eckigem Kochgeschirr.



- Material Edeltahl
- Material Kochfläche Glas
- Maße Glasfeld B 455 x T 310 mm
- Art der Warmhaltestelle(n) Induktion
- Leistung max. 1000 W
- Anzahl Temperaturstufen 13
- Temperaturbereich 40 °C bis 100 °C
- Intervalle Temperatureinstellung 5 °C
- Überhitzungsschutz Ja
- Topferkennung Ja
- Einbaufähig Ja
- Steuerung Elektronisch
Touch
- Digital-Anzeige Ja
- Kontrollleuchte Ein/Aus
- Ein-/Ausschalter Ja
- Eigenschaften 3 Geräte in 1 Stromkreis in Reihe schaltbar
Auch als Aufschichgerät nutzbar
- Anschlusswert 1 kW | 230 V | 50 Hz
- Maße B 490 x T 345 x H 67 mm
- Gewicht 5,3 kg



▶ Ideal für den Einsatz bei der Vorbereitung, der Speisenausgabe und am Buffet



▶ Einfache Bedienung
▶ Regulierung der Temperatur in 5 °C-Schritten

Induktionswarmhalteplatte IW10-EBBF

105996

UVP* 198,- €

GTIN 4015613715421



Dank des separaten Bedienfeldes ist die Einbau-Warmhalteplatte bestens für den bedarfsgerechten Einsatz zum Warmhalten von Speisen geeignet. Mit der einfachen Bedienung und der exakten Temperatureinstellung von 50 °C bis 100 °C ist sie für warme Buffets hervorragend geeignet.



- Material Edeltahl
- Material Kochfläche Glas
- Maße Glasfeld B 320 x T 370 mm
- Durchmesser Warmhaltestelle(n) 280 mm
- Art der Warmhaltestelle(n) Induktion
- Leistung max. 1000 W
- Anzahl Temperaturstufen 6
- Temperaturbereich 50 °C bis 100 °C
- Intervalle Temperatureinstellung 10 °C
- Überhitzungsschutz Ja
- Topferkennung Ja
- Einbaufähig Ja
- Steuerung Elektronisch
Touch
- Digital-Anzeige Ja
- Kontrollleuchte Betriebsbereit
- Ein-/Ausschalter Ja
- Eigenschaften Separates Bedienfeld, Kabellänge: 0,75 m
3 Geräte in 1 Stromkreis in Reihe schaltbar
Auch als Aufschichgerät nutzbar
- Anschlusswert 1 kW | 230 V | 50 Hz
- Maße B 320 x T 370 x H 80 mm
- Gewicht 3,5 kg



▶ Einbau-Warmhalteplatte mit separatem Bedienfeld
▶ Hervorragend geeignet für warme Buffets



▶ Einfache Bedienung
▶ Regulierung der Temperatur in 10 °C-Schritten

Cerealienspender, 1-fach

500377

UVP* 56,- €

GTIN 4015613527260



- Material
Kunststoff
Stahlblech
Lackiert
- Anzahl Spender
1
- Inhalt
3,5 Liter
- Höhe der Schalen, max.
75 mm
- Ausgelegt für
Cornflakes
Getreide
Müsli
Nüsse
- Eigenschaften
Behälter kratzfest
Geeignet zur Wandmontage
- Nicht im Lieferumfang enthalten
Befestigungsmaterial
- Maße
B 180 x T 170 x H 395 mm
- Gewicht
1,8 kg

Cerealienspender, 2-fach

500378

UVP* 103,- €

GTIN 4015613531793



- Material
Kunststoff
Stahlblech
Lackiert
- Anzahl Spender
2
- Inhalt
2 x 3,5 Liter
- Höhe der Schalen, max.
75 mm
- Ausgelegt für
Cornflakes
Getreide
Müsli
Nüsse
- Eigenschaften
Behälter kratzfest
Geeignet zur Wandmontage
- Nicht im Lieferumfang enthalten
Befestigungsmaterial
- Maße
B 360 x T 170 x H 395 mm
- Gewicht
3,7 kg

Cerealienspender, 3-fach

500379

UVP* 159,- €

GTIN 4015613635675



- Material
Kunststoff
Stahlblech
Lackiert
- Anzahl Spender
3
- Inhalt
3 x 3,5 Liter
- Höhe der Schalen, max.
75 mm
- Ausgelegt für
Cornflakes
Getreide
Müsli
Nüsse
- Eigenschaften
Behälter kratzfest
Geeignet zur Wandmontage
- Nicht im Lieferumfang enthalten
Befestigungsmaterial
- Maße
B 540 x T 170 x H 395 mm
- Gewicht
5,6 kg

Buffetvitrine "Klein", Kunststoff



- Material
- Farbe
- Bedienung
- Haube

Kunststoff
Weiß
Beidseitig
Abnehmbar
Plexiglas



	Anzahl Ebenen	Maße	Gewicht	Art.-Nr.	UVP*	GTIN
Buffetvitrine "Klein", Kunststoff	1	B 390 x T 260 x H 170 mm	1 kg	A500403	29,- €	4015613285702
Buffetvitrine "Groß", Kunststoff	1	B 470 x T 315 x H 195 mm	1,7 kg	A500404	52,- €	4015613285719
Buffetvitrine doppelt, Kunststoff	2	B 470 x T 315 x H 415 mm	3,1 kg	A500405	91,- €	4015613285726

Buffetvitrine 5400 2E-K

700356

UVP* 205,- €

GTIN 4015613688954



- Material
- Farbe
- Anzahl Ebenen
- Maße Stellfläche

Glas
Edelstahl
Silber
2
Oben: B 540 x T 320 x H 120 mm
Unten: B 540 x T 320 x H 150 mm

- Bedienung
- Eigenschaften

Beidseitig
Maße Türausschnitt: Unten B 540 x H 150 mm, oben B 540 x H 120 mm
Einlegeböden herausnehmbar
Türen mit Arretierung
B 550 x T 375 x H 370 mm
11,6 kg

- Maße
- Gewicht

Buffetvitrine 3850 3E-K

700357

UVP* 349,- €

GTIN 4015613692616



- Material
- Farbe
- Anzahl Ebenen
- Maße Stellfläche
- Bedienung
- Eigenschaften

Glas
Edelstahl
Silber
3
B 385 x T 265 x H 175 mm
Rückseitig
Maße Tür: B 400 x H 600 mm
Einlegeböden herausnehmbar
Tür mit Arretierung

- Maße
- Gewicht

B 405 x T 335 x H 620 mm
17,2 kg

Buffetvitrine 70L

700355

UVP* 289,- €

GTIN 4015613667614



- Material
- Farbe
- Anzahl Ebenen
- Maße Stellfläche

Glas
Plexiglas
Silber
2
Oben: B 335 x T 420 x H 170 mm
Unten: B 335 x T 490 x H 140 mm

- Bedienung
- Eigenschaften
- Maße
- Gewicht

Rückseitig
Einschübe fest montiert
B 360 x T 600 x H 515 mm
13,2 kg



KÜHLTECHNIK

Das nennt man wohl coole Vielfalt:
Von Großgeräten wie Kühlschränken und -truhen,
Kuchenvitrinen, Wandkühlregalen bis hin zu
Eiswürfel- und Eisflockenbereitern gibt es hier
alles zur sicheren Aufbewahrung und Frischhaltung.

Mini-Kühltisch 900T2

110156

UVP* 1.119,- €

GTIN 4015613655802



	• Material	Chromnickelstahl
	• Anzahl Schränke	2
	• Norm-Format Schränke	1/1 GN
	• Maße Schrank	B 428 x T 497 x H 590 mm
	• Kühlung	Umluft
	• Kühlmittel	R134a / 0,200 kg
	• Inhalt	260 Liter
	• Temperaturbereich	0 °C bis 10 °C
	• Klimaklasse	N
	• Energieeffizienzklasse	C
	• Mit eingeschäumten Verdampfer	Ja
	• Tauwasserverdunstung	Ja
	• Digital-Anzeige	Ja
	• Kontrollleuchte	Ein/Aus
	• Ein-/Ausschalter	Ja
	• Türanschlag	Links / Rechts
	• Türanschlag wechselbar	Nein
	• Inklusive	2 Roste (B 328 x T 573 mm)
	• Anschlusswert	0,204 kW 220-240 V 50 Hz
	• Maße	B 900 x T 700 x H 870 mm
	• Gewicht	60,2 kg

Mini-Kühltisch 900T1S2

110157

UVP* 1.629,- €

GTIN 4015613651552



	• Material	Chromnickelstahl
	• Anzahl Schränke	1
	• Norm-Format Schränke	1/1 GN
	• Maße Schrank	B 428 x T 497 x H 590 mm
	• Anzahl Schubladen	2
	• Maße Schublade	B 304 x T 515 x H 140 mm
	• Kühlung	Umluft
	• Kühlmittel	R134a / 0,160 kg
	• Inhalt	260 Liter
	• Temperaturbereich	0 °C bis 10 °C
	• Klimaklasse	N
	• Energieeffizienzklasse	C
	• Mit eingeschäumten Verdampfer	Ja
	• Tauwasserverdunstung	Ja
	• Digital-Anzeige	Ja
	• Kontrollleuchte	Ein/Aus
	• Ein-/Ausschalter	Ja
	• Türanschlag	Links
	• Türanschlag wechselbar	Nein
	• Inklusive	1 Rost (B 328 x T 573 mm)
	• Anschlusswert	0,204 kW 220-240 V 50 Hz
	• Maße	B 900 x T 700 x H 870 mm
	• Gewicht	68 kg

Mini-Kühltisch 901T2

110158

UVP* 1.229,- €

GTIN 4015613688107



2 Flügeltüren bieten einen schnellen Zugriff auf die gekühlten Speisen. Der Innenraum ist mit Einschüben im 1/1 GN-Format ausgestattet.



• Material	CNS 18/10
• Anzahl Schränke	1
• Norm-Format Schränke	1/1 GN
• Anzahl Einschübe	5
• Abstand zwischen den Einschüben	55 mm
• Tragfähigkeit pro Einschub, max.	30 kg
• Maße Schrank	B 810 x T 586 x H 492 mm
• Kühlung	Statisch
• Kühlmittel	R600a / 0,089 kg
• Inhalt	214 Liter
• Temperaturbereich	0 °C bis 8 °C
• Klimaklasse	4
• Energieeffizienzklasse	B (EU Nr. 2015 / 1094)
• Mit eingeschäumten Verdampfer	Nein
• Tauwasserverdunstung	Ja
• Digital-Anzeige	Ja
• Kontrollleuchte	Ein/Aus
• Ein-/Ausschalter	Ja
• Türanschlag	Links / Rechts
• Türanschlag wechselbar	Nein
• Eigenschaften	Gut zugängliche Technik-Einheit
• Inklusive	2 Roste 1/1 GN, kunststoffbeschichtet
• Anschlusswert	0,1424 kW 220-240 V 50 Hz
• Maße	B 900 x T 700 x H 882 mm
• Gewicht	78,6 kg



- ▶ Anzahl Türen: 2
- ▶ Norm-Format Schränke: 1/1 GN
- ▶ Anzahl Einschübe: 5

- ▶ Servicefreundlich
- ▶ Gut zugängliche Technik-Einheit

Vorbereitungskühltisch 900T2

200259

UVP* 1.269,- €

GTIN 4015613655796



• Material	Chromnickelstahl
• Aufsatz mit Deckel	Ja
• Aufnahmefähigkeit GN	5 x 1/6 GN
• Tiefe GN-Behälter max.	150 mm
• Anzahl Schränke	2
• Norm-Format Schränke	1/1 GN
• Maße Schrank	B 428 x T 497 x H 590 mm
• Kühlung	Umluft
• Kühlmittel	R134a / 0,200 kg
• Inhalt	260 Liter
• Temperaturbereich	0 °C bis 10 °C
• Klimaklasse	N
• Mit eingeschäumten Verdampfer	Ja
• Tauwasserverdunstung	Ja
• Digital-Anzeige	Ja
• Kontrollleuchte	Ein/Aus
• Ein-/Ausschalter	Ja
• Türanschlag	Links / Rechts
• Türanschlag wechselbar	Nein
• Inklusive	5 Stege: Länge 174 mm, Breite 25 mm
• Nicht im Lieferumfang enthalten	GN-Behälter
• Anschlusswert	0,204 kW 220-240 V 50 Hz
• Maße	B 900 x T 700 x H 990 mm
• Gewicht	62 kg

Kühltische – Die Features im Überblick



- ✓ Material: Chromnickelstahl
- ✓ Kühlung: Umluft
- ✓ Temperaturbereich: 0 °C bis 10 °C
- ✓ Klimaklasse: 4
- ✓ Digital-Anzeige: Ja
- ✓ Ein-/Ausschalter: Ja
- ✓ Füße höhenverstellbar: Ja
- ✓ Material Arbeitsfläche: Edelstahl
- ✓ Kühlmittel: R600a
- ✓ Temperaturregelung: Elektronisch, In 0,1 °C-Stufen
- ✓ Tauwasserverdunstung: Ja
- ✓ Kontrollleuchte: Ein/Aus
- ✓ Türanschlag wechselbar: Ja
- ✓ Höhenverstellbar: 850 mm bis 900 mm

Kühltisch T2

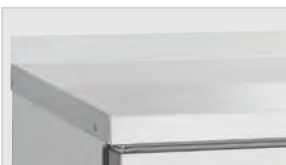

- Material: Chromnickelstahl
- Material Arbeitsfläche: Edelstahl
- Anzahl Schränke: 2
- Schränke gekühlt: Ja
- Anzahl Einschübe: 1
- Abstand zwischen den Einschüben: 70 mm
- Maße Schrank: B 335 x T 570 x H 554 mm
- Kühlung: Umluft
- Kühlmittel: R600a / 0,064 kg
- Energieverbrauch: 752 kWh / Jahr
- Energieeffizienzklasse: B (EU Nr. 2015 / 1094)
- Anzahl Türen: 2
- Türanschlag: Links / Rechts
- Inklusive: 2 Roste (B 325 x T 530 x H 10 mm)
- Auf Anfrage lieferbar: Kühltisch mit Glastüren
Kühltisch mit Lenkrollen
- Anschlusswert: 0,35 kW | 230 V | 50 Hz
- Maße: B 1.342 x T 700 x H 850 mm

	Aufkantung	Gewicht	Art.-Nr.	UVP*	GTIN
Kühltisch T2	-	88 kg	110851	2.079,- €	4015613738208
Kühltisch T2 MA	50 mm	89 kg	110851MA	2.119,- €	4015613738260

Kühltisch S2T1-150









-  • Material Chromnickelstahl
-  • Material Arbeitsfläche Edelstahl
-  • Anzahl Schränke 1
-  • Schränke gekühlt Ja
-  • Anzahl Einschübe 1
-  • Maße Schrank B 335 x T 570 x H 554 mm
- Anzahl Schubladen 2
- Schubladen gekühlt Ja
- Norm-Format Schubladen 1/1 GN
- Tiefe GN-Behälter max. 150 mm
- Maße Schublade B 299 x T 572 x H 190 mm
- Kühlung Umluft
- Kühlmittel R600a / 0,064 kg
- Energieverbrauch 752 kWh / Jahr
- Energieeffizienzklasse C (EU Nr. 2015 / 1094)
- Anzahl Türen 1
- Türanschlag Links
- Inklusive 1 Rost (B 325 x T 530 x H 10 mm)
- Auf Anfrage lieferbar Kühltable mit Glastüren
Kühltable mit Lenkrollen
- Anschlusswert 0,35 kW | 230 V | 50 Hz
- Maße B 1.342 x T 700 x H 850 mm

	Aufkantung	Gewicht	Art.-Nr.	UVP*	GTIN
Kühltable S2T1-150	-	99,5 kg	110852	2.549,- €	4015613738314
Kühltable S2T1-150 MA	50 mm	100,5 kg	110852MA	2.589,- €	4015613738352

Kühltable S4-150



-  • Material Chromnickelstahl
-  • Material Arbeitsfläche Edelstahl
-  • Anzahl Schubladen 4
-  • Schubladen gekühlt Ja
-  • Norm-Format Schubladen 1/1 GN
-  • Tiefe GN-Behälter max. 3 x 150 mm, 1 x 100 mm
- Maße Schublade B 299 x T 572 x H 190 mm
- Kühlung Umluft
- Kühlmittel R600a / 0,064 kg
- Energieverbrauch 752 kWh / Jahr
- Energieeffizienzklasse C (EU Nr. 2015 / 1094)
- Auf Anfrage lieferbar Kühltable mit Lenkrollen
- Anschlusswert 0,35 kW | 230 V | 50 Hz
- Maße B 1.342 x T 700 x H 850 mm

	Aufkantung	Gewicht	Art.-Nr.	UVP*	GTIN
Kühltable S4-150	-	110,5 kg	110853	2.898,- €	4015613738444
Kühltable S4-150 MA	50 mm	111,5 kg	110853MA	2.929,- €	4015613738390

Kühltisch S6-100



- Material Chromnickelstahl
- Material Arbeitsfläche Edelstahl
- Anzahl Schubladen 6
- Schubladen gekühlt Ja
- Norm-Format Schubladen 1/1 GN
- Tiefe GN-Behälter max. 100 mm
- Maße Schublade B 299 x T 572 x H 110 mm
- Kühlung Umluft
- Kühlmittel R600a / 0,096 kg
- Energieverbrauch 1026 kWh / Jahr
- Energieeffizienzklasse D (EU Nr. 2015 / 1094)
- Auf Anfrage lieferbar Kühltisch mit Lenkrollen
- Anschlusswert 0,35 kW | 230 V | 50 Hz
- Maße B 1.342 x T 700 x H 850 mm

	Aufkantung	Gewicht	Art.-Nr.	UVP*	GTIN
Kühltisch S6-100	-	131 kg	110854	3.089,- €	4015613738475
Kühltisch S6-100 MA	50 mm	132 kg	110854MA	3.119,- €	4015613738505

Kühltisch T3



3-türiger Kühltisch mit hochwertiger Edelstahl-Arbeitsfläche und einem großem umluftgekühlten Bereich – Konstante und gleichmäßige Kühltemperatur im Inneraum.

- Material Chromnickelstahl
- Material Arbeitsfläche Edelstahl
- Anzahl Schränke 1
- Schränke gekühlt Ja
- Norm-Format Schränke 1/1 GN
- Anzahl Einschübe 6
- Tragfähigkeit pro Einschub, max. 50 kg
- Abstand zwischen den Einschüben 60 mm
- Maße Schrank B 1250 x T 585 x H 500 mm
- Kühlung Umluft
- Kühlmittel R600a / 0,064 kg
- Energieverbrauch 931 kWh / Jahr
- Energieeffizienzklasse C (EU Nr. 2015 / 1094)
- Anzahl Türen 3
- Türanschlag Links / Links / Rechts
- Inklusive 3 Roste (B 325 x T 530 x H 10 mm)
- Auf Anfrage lieferbar Kühltisch mit Glastüren
- Anschlusswert Kühltisch mit Lenkrollen
- Maße 0,414 kW | 230 V | 50 Hz
- B 1.792 x T 700 x H 850 mm



- ▶ Konstante und gleichmäßige Kühltemperatur im Inneraum
- ▶ Kühlung: Umluft
- ▶ Temperaturregelung in 0,1 °C-Schritten



- ▶ Anzahl Türen: 3
- ▶ Norm-Format Schränke: 1/1 GN
- ▶ Anzahl Einschübe: 6

	Aufkantung	Gewicht	Art.-Nr.	UVP*	GTIN
Kühltisch T3	-	111 kg	110864	2.579,- €	4015613739304
Kühltisch T3 MA	50 mm	112 kg	110864MA	2.619,- €	4015613738840

Kühltisch S2T2-150



- Material Chromnickelstahl
- Material Arbeitsfläche Edelstahl
- Anzahl Schränke 2
- Schränke gekühlt Ja
- Anzahl Einschübe 1
- Maße Schrank B 335 x T 570 x H 554 mm
- Anzahl Schubladen 2
- Schubladen gekühlt Ja
- Norm-Format Schubladen 1/1 GN
- Tiefe GN-Behälter max. 150 mm
- Maße Schublade B 299 x T 572 x H 190 mm
- Kühlung Umluft
- Kühlmittel R600a / 0,064 kg
- Energieverbrauch 931 kWh / Jahr
- Energieeffizienzklasse C (EU Nr. 2015 / 1094)
- Anzahl Türen 2
- Türanschlag Links / Rechts
- Inklusive 2 Roste (B 325 x T 530 x H 10 mm)
- Auf Anfrage lieferbar Kühltisch mit Glastüren
Kühltisch mit Lenkrollen
- Anschlusswert 0,452 kW | 230 V | 50 Hz
- Maße B 1.792 x T 700 x H 850 mm

	Aufkantung	Gewicht	Art.-Nr.	UVP*	GTIN
Kühltisch S2T2-150	-	122,2 kg	110855	2.779,- €	4015613738512
Kühltisch S2T2-150 MA	50 mm	123,2 kg	110855MA	2.819,- €	4015613738529

Kühltisch S4T1-150



- Material Chromnickelstahl
- Material Arbeitsfläche Edelstahl
- Anzahl Schränke 1
- Schränke gekühlt Ja
- Anzahl Einschübe 1
- Maße Schrank B 335 x T 570 x H 554 mm
- Anzahl Schubladen 4
- Schubladen gekühlt Ja
- Norm-Format Schubladen 1/1 GN
- Tiefe GN-Behälter max. 150 mm
- Maße Schublade B 299 x T 572 x H 190 mm
- Kühlung Umluft
- Kühlmittel R600a / 0,064 kg
- Energieverbrauch 931 kWh / Jahr
- Energieeffizienzklasse C (EU Nr. 2015 / 1094)
- Anzahl Türen 1
- Türanschlag Links
- Auf Anfrage lieferbar Kühltisch mit Glastüren
Kühltisch mit Lenkrollen
- Inklusive 1 Rost (B 325 x T 530 x H 10 mm)
- Anschlusswert 0,452 kW | 230 V | 50 Hz
- Maße B 1.792 x T 700 x H 850 mm



	Aufkantung	Gewicht	Art.-Nr.	UVP*	GTIN
Kühltisch S4T1-150	-	133,8 kg	110856	2.969,- €	4015613738550
Kühltisch S4T1-150 MA	50 mm	134,8 kg	110856MA	3.009,- €	4015613738581

Kühltisch S6-150



- Material Chromnickelstahl
- Material Arbeitsfläche Edelstahl
- Anzahl Schubladen 6
- Schubladen gekühlt Ja
- Norm-Format Schubladen 1/1 GN
- Tiefe GN-Behälter max. 5 x 150 mm, 1 x 100 mm
- Maße Schublade B 299 x T 572 x H 190 mm
- Kühlung Umluft
- Kühlmittel R600a / 0,064 kg
- Energieverbrauch 931 kWh / Jahr
- Energieeffizienzklasse C (EU Nr. 2015 / 1094)
- Auf Anfrage lieferbar Kühltisch mit Lenkrollen
- Anschlusswert 0,452 kW | 230 V | 50 Hz
- Maße B 1.792 x T 700 x H 850 mm

	Aufkantung	Gewicht	Art.-Nr.	UVP*	GTIN
Kühltisch S6-150	-	144,2 kg	110857	3.259,- €	4015613738673
Kühltisch S6-150 MA	50 mm	145,2 kg	110857MA	3.309,- €	4015613738697

Kühltisch S9-100



- Material Chromnickelstahl
- Material Arbeitsfläche Edelstahl
- Anzahl Schubladen 9
- Schubladen gekühlt Ja
- Norm-Format Schubladen 1/1 GN
- Tiefe GN-Behälter max. 100 mm
- Maße Schublade B 299 x T 572 x H 100 mm
- Kühlung Umluft
- Kühlmittel R600a / 0,096 kg
- Energieverbrauch 1271 kWh / Jahr
- Energieeffizienzklasse D (EU Nr. 2015 / 1094)
- Auf Anfrage lieferbar Kühltisch mit Lenkrollen
- Anschlusswert 0,452 kW | 230 V | 50 Hz
- Maße B 1.792 x T 700 x H 850 mm

	Aufkantung	Gewicht	Art.-Nr.	UVP*	GTIN
Kühltisch S9-100	-	171 kg	110858	3.529,- €	4015613738741
Kühltisch S9-100 MA	50 mm	172 kg	110858MA	3.579,- €	4015613738765

Zubehör

Edelstahl-Polierspray 500ml DS

- Inhalt / Dose: 500 ml
- Bestellmengeneinheit: 1 Karton (12 Dosen)
- Maße: B 70 x T 70 x H 230 mm
- Gewicht: 0,55 kg
- GTIN: 4015613584454



173031

UVP* 201,60 €

Öl- und Fettlöser F1L

- Ausgelegt für: Abwaschbare Arbeitsflächen, Edelstahloberflächen, Maschinen, Geräte, Fliesenwände und -böden, Hochwirksam gegen Beläge in Kaffeekannen
- Inhalt: 12 x 1 Liter
- Ausführung: Flüssig, Hochkonzentrat
- Ph-Wert: 13
- HACCP-konform: Ja
- Chlorfrei: Ja
- Phosphatfrei: Ja
- Bestellmengeneinheit: 1 Karton (12 Flaschen)
- Wichtiger Hinweis: Ausschließlich in Deutschland und Österreich erhältlich
- Maße: B 80 x T 80 x H 250 mm
- Gewicht: 1 kg
- GTIN: 4015613735559



173076

UVP* 125,- €



- Material Chromnickelstahl
- Anzahl Schränke 1
- Schränke gekühlt Ja
- Norm-Format Schränke 1/1 GN
- Anzahl Einschübe 3
- Maße Schrank B 388 x T 540 x H 454 mm
- Anzahl Schubladen 2
- Schubladen gekühlt Ja
- Norm-Format Schubladen 1/1 GN
- Maße Schublade B 305 x T 520 x H 145 mm
- Kühlung Umluft
- Kühlmittel R134a / 0,195 kg
- Temperaturbereich 0 °C bis 10 °C
- Klimaklasse SN
- Tauwasserverdunstung Ja
- Digital-Anzeige Ja
- Ein-/Ausschalter Ja
- Anzahl Türen 1
- Türanschlag Rechts
- Füße höhenverstellbar Ja
- Höhenverstellbar 625 mm bis 660 mm
- Inklusive 1 Rost 1/1 GN
- Anschlusswert 0,507 kW | 230 V | 50 Hz
- Maße B 1.400 x T 682 x H 625 mm
- Gewicht 86 kg

Saladetten



Saladette 438T1



- Material Chromnickelstahl
- Aufnahmefähigkeit GN 1 x 1/1 GN
- Tiefe GN-Behälter max. 150 mm
- Mit Schneidbrett (Polyethylen) Ja
- Anzahl Schränke 1
- Norm-Format Schränke 1/1 GN
- Maße Schrank B 368 x T 497 x H 590 mm
- Inhalt 140 Liter
- Kühlung Umluft
- Kühlmittel R134a / 0,150 kg
- Temperaturbereich 0 °C bis 10 °C
- Klimaklasse N
- Mit eingeschäumten Verdampfer Ja
- Tauwasserverdunstung Ja
- Digital-Anzeige Ja
- Kontrollleuchte Ein/Aus
- Ein-/Ausschalter Ja
- Türanschlag Rechts
- Türanschlag wechselbar Nein
- Inklusive 2 Stege: Länge 535 mm, Breite 35 mm
1 Rost 1/1 GN
- Nicht im Lieferumfang enthalten GN-Behälter
- Anschlusswert 0,23 kW | 230-240 V | 50 Hz
- Maße B 438 x T 700 x H 882 mm
- Gewicht 43 kg

Saladette 900T2

200256

UVP* 949,- €

GTIN 4015613655758



- Material Chromnickelstahl
- Aufnahmefähigkeit GN 2 x 1/1 GN + 3 x 1/6 GN
- Tiefe GN-Behälter max. 150 mm
- Mit Schneidbrett (Polyethylen) Ja
- Anzahl Schränke 2
- Norm-Format Schränke 1/1 GN
- Maße Schrank B 428 x T 497 x H 590 mm
- Inhalt 260 Liter
- Kühlung Umluft
- Kühlmittel R134a / 0,160 kg
- Temperaturbereich 0 °C bis 10 °C
- Klimaklasse N
- Mit eingeschäumten Verdampfer Ja
- Tauwasserverdunstung Ja
- Digital-Anzeige Ja
- Kontrollleuchte Ein/Aus
- Ein-/Ausschalter Ja
- Türanschlag Links / Rechts
- Türanschlag wechselbar Nein
- Inklusive 2 Stege: Länge 326 mm, Breite 25 mm
2 Stege: Länge 535 mm, Breite 35 mm
4 Stege: Länge 174 mm, Breite 25 mm
GN-Behälter
- Nicht im Lieferumfang enthalten
- Anschlusswert 0,204 kW | 220-240 V | 50 Hz
- Maße B 900 x T 700 x H 870 mm
- Gewicht 61,6 kg

Saladette 1365T3

200257

UVP* 1.559,- €

GTIN 4015613655765



- Material Chromnickelstahl
- Aufnahmefähigkeit GN 4 x 1/1 GN
- Tiefe GN-Behälter max. 150 mm
- Mit Schneidbrett (Polyethylen) Ja
- Anzahl Schränke 3
- Norm-Format Schränke 1/1 GN
- Maße Schrank B 428 x T 497 x H 590 mm
- Inhalt 390 Liter
- Kühlung Umluft
- Kühlmittel R134a / 0,230 kg
- Temperaturbereich 0 °C bis 10 °C
- Klimaklasse N
- Mit eingeschäumten Verdampfer Ja
- Tauwasserverdunstung Ja
- Digital-Anzeige Ja
- Kontrollleuchte Ein/Aus
- Ein-/Ausschalter Ja
- Türanschlag Links / Links / Rechts
- Türanschlag wechselbar Nein
- Inklusive 3 Stege: Länge 326 mm, Breite 25 mm
3 Stege: Länge 535 mm, Breite 35 mm
4 Stege: Länge 174 mm, Breite 25 mm
GN-Behälter
- Nicht im Lieferumfang enthalten
- Anschlusswert 0,321 kW | 220-240 V | 50 Hz
- Maße B 1.365 x T 700 x H 870 mm
- Gewicht 87,2 kg

Saladette 900T2 +GL

200275

UVP* 1.075,- €

GTIN 4015613638522



• Material



• Aufnahmefähigkeit GN

• Tiefe GN-Behälter max.



• Mit Schneidbrett (Polyethylen)

• Inhalt

• Kühlung

• Kühlmittel

• Temperaturbereich

• Klimaklasse

• Mit eingeschäumten Verdampfer

• Tauwasserverdunstung

• Digital-Anzeige

• Ein-/Ausschalter

• Türanschlag

• Türanschlag wechselbar

• Inklusive

• Nicht im Lieferumfang enthalten

• Anschlusswert

• Maße

• Gewicht

Chromnickelstahl

Gebürstet

2 x 1/1 GN + 3 x 1/6 GN

150 mm

Ja

250 Liter

Umluft

R134a / 1,060 kg

0 °C bis 10 °C

N

Ja

Ja

Ja

Ja

Links / Rechts

Nein

2 Roste 1/1 GN, Edelstahl

2 Stege: Länge 326 mm, Breite 25 mm

2 Stege: Länge 535 mm, Breite 35 mm

4 Stege: Länge 174 mm, Breite 25 mm

GN-Behälter

0,187 kW | 230 V | 50 Hz

B 900 x T 700 x H 850 mm

57 kg

Glasaufsatz 900T2 +GL

• Material: Glas

• Nutzhöhe Innen: Unten 230 mm, oben 168 mm

• Anzahl der Zwischenablagen: 1

• Maße Zwischenablage: B 856 x T 298 mm

• Anlieferungszustand: Bausatz (einfache Montage)

• Maße: B 880 x T 540 x H 425 mm

• Gewicht: 25,4 kg

• GTIN: 4015613638515



▶ Passend zur Saladette 900T2 +GL

▶ Glasaufsatz 900T2 +GL

200274

UVP* 298,- €

Pizza-Saladette 900T2

200258

UVP* 1.175,- €

GTIN 4015613655789



• Material



• Aufnahmefähigkeit GN

• Tiefe GN-Behälter max.



• Anzahl Schränke

• Norm-Format Schränke

• Maße Schrank

• Inhalt

• Kühlung

• Kühlmittel

• Temperaturbereich

• Klimaklasse

• Mit eingeschäumten Verdampfer

• Tauwasserverdunstung

• Digital-Anzeige

• Kontrollleuchte

• Ein-/Ausschalter

• Türanschlag

• Türanschlag wechselbar

• Eigenschaften

• Inklusive

• Nicht im Lieferumfang enthalten

• Anschlusswert

• Maße

• Gewicht

Chromnickelstahl

5 x 1/6 GN

150 mm

2

1/1 GN

B 428 x T 497 x H 590 mm

260 Liter

Umluft

R134a / 0,160 kg

0 °C bis 10 °C

N

Ja

Ja

Ja

Ein/Aus

Ja

Links / Rechts

Nein

Granit-Arbeitsplatte

4 Stege: Länge 174 mm, Breite 25 mm

GN-Behälter

0,204 kW | 220-240 V | 50 Hz

B 904 x T 699 x H 1.080 mm

90 kg

Buffetwagen, kalt – Die Features im Überblick

- ✓ Material: Holz
- ✓ Kühlung: Statisch
- ✓ Temperaturbereich: 2 °C bis 10 °C
- ✓ Hustenschutz: Ja
- ✓ Lenkrollen: 4 Lenkrollen, 2 feststellbar
- ✓ Farbe: Teak
- ✓ Kühlmittel: R134a / 0,190 kg
- ✓ Kontrollleuchte: Ein/Aus
- ✓ Beleuchtung: Am Hustenschutz

Buffetwagen, kalt, 3x 1/1 GN

125508

UVP* 2.659,- €

GTIN 4015613745404



- Anzahl Becken 1
- Beckengröße, GN-Format 3 x 1/1 GN
- Tiefe GN-Behälter max. 150 mm
- Temperaturbereich 2 °C bis 10 °C
- Eigenschaften Arbeitsplatte aus Granit Rosa Porrino
Becken aus Edelstahl
GN-Behälter
- Nicht im Lieferumfang enthalten GN-Behälter
- Anlieferungszustand Bausatz (einfache Montage)
- Anschlusswert 0,236 kW | 230 V | 50 Hz
- Maße B 1.200 x T 880 x H 1.370 mm
- Gewicht 112 kg

Buffetwagen, kalt, 4x 1/1 GN

125515

UVP* 2.859,- €

GTIN 4015613745411



- Anzahl Becken 1
- Beckengröße, GN-Format 4 x 1/1 GN
- Tiefe GN-Behälter max. 150 mm
- Temperaturbereich 2 °C bis 10 °C
- Eigenschaften Arbeitsplatte aus Granit Rosa Porrino
Becken aus Edelstahl
GN-Behälter
- Nicht im Lieferumfang enthalten GN-Behälter
- Anlieferungszustand Bausatz (einfache Montage)
- Anschlusswert 0,507 kW | 230 V | 50 Hz
- Maße B 1.490 x T 880 x H 1.370 mm
- Gewicht 152 kg

Buffetwagen, kalt, 6x 1/1 GN

125524

UVP* 3.719,- €

GTIN 4015613745442



- Anzahl Becken 2
- Beckengröße, GN-Format 6 x 1/1 GN
- Tiefe GN-Behälter max. 150 mm
- Temperaturbereich 2 °C bis 10 °C
- Eigenschaften Arbeitsplatte aus Granit Rosa Porrino
Becken aus Edelstahl
GN-Behälter
- Nicht im Lieferumfang enthalten GN-Behälter
- Anlieferungszustand Bausatz (einfache Montage)
- Anschlusswert 0,507 kW | 230 V | 50 Hz
- Maße B 2.150 x T 880 x H 1.370 mm
- Gewicht 197 kg

Zubehör

Tablettrutsche, 1 Stück, 3x 1/1 GN

- Material: Edelstahl
- Maße: B 1.180 x T 310 x H 130 mm
- Gewicht: 3,1 kg
- GTIN: 4015613570815

125502

UVP* 255,- €

Tablettrutsche, 1 Stück, 4x 1/1 GN

- Material: Edelstahl
- Maße: B 1.500 x T 310 x H 120 mm
- Gewicht: 4 kg
- GTIN: 4015613570846

125503

UVP* 295,- €

Tablettrutsche, 1 Stück, 6x 1/1 GN

- Material: Edelstahl
- Maße: B 2.100 x T 310 x H 120 mm
- Gewicht: 5,9 kg
- GTIN: 4015613570860

125504

UVP* 435,- €

Kühlaufsatzvitrinen für GN-Behälter 150 mm tief



Kühlaufsatz GL3-1200



Hygienisch und sauber – Glasaufsatz als Hustenschutz

• Material	Chromnickelstahl
• Tiefe GN-Behälter max.	Glas 150 mm
• Ausführung	Mit Glasaufsatz
• Art der Verglasung	1-fach-Verglasung
• Sicherheitsglas	Ja
• Frontscheibe	Abgekantet
• Glasaufsatz Ausführung Bedienerseite	Offen
• Kühlung	Statisch
• Temperaturbereich	0 °C bis 10 °C
• Klimaklasse	N
• Tauwasserverdunstung	Ja
• Automatische Abtaufunktion	Ja
• Digital-Anzeige	Ja
• Kontrollleuchte	Ein/Aus
• Ein-/Ausschalter	Ja
• Eigenschaften	Kälteaggregat mit Kühlwanne
• Anlieferungszustand	Bausatz (einfache Montage)
• Nicht im Lieferumfang enthalten	GN-Behälter

Kühlaufsatz GL3-1200

• Aufnahmefähigkeit GN	3 x 1/3 GN + 1 x 1/2 GN
• Maße Glasaufsatz	B 1190 x T 390 x H 195 mm
• Kühlmittel	R134a / 0,075 kg
• Inklusive	1 Steg: Länge 326 mm, Breite 45 mm 4 Stege: Länge 181 mm, Breite 25 mm 4 Stege: Länge 326 mm, Breite 25 mm
• Anschlusswert	0,166 kW 230 V 50 Hz
• Maße	B 1.200 x T 400 x H 425 mm
• Gewicht	39,4 kg
• GTIN	4015613655864

110175

UVP* 735,- €

Kühlaufsatz GL3-1500

• Aufnahmefähigkeit GN	5 x 1/3 GN + 1 x 1/2 GN
• Maße Glasaufsatz	B 1490 x T 390 x H 195 mm
• Kühlmittel	R134a / 0,080 kg
• Inklusive	1 Steg: Länge 326 mm, Breite 77 mm 4 Stege: Länge 181 mm, Breite 25 mm 6 Stege: Länge 326 mm, Breite 25 mm
• Anschlusswert	0,174 kW 230 V 50 Hz
• Maße	B 1.500 x T 400 x H 425 mm
• Gewicht	45,4 kg
• GTIN	4015613655871

110176

UVP* 845,- €

Kühlaufsatzvitrine GL3 8 x 1/3 GN

• Aufnahmefähigkeit GN	8 x 1/3 GN
• Maße Glasaufsatz	B 1790 x T 390 x H 195 mm
• Kühlmittel	R134a / 0,090 kg
• Inklusive	4 Stege: Länge 181 mm, Breite 25 mm 8 Stege: Länge 326 mm, Breite 25 mm
• Anschlusswert	0,18 kW 230 V 50 Hz
• Maße	B 1.800 x T 400 x H 425 mm
• Gewicht	51,9 kg
• GTIN	4015613655888

110178

UVP* 959,- €

Kühlaufsatzvitrine GL3 9 x 1/3 GN

• Aufnahmefähigkeit GN	9 x 1/3 GN
• Maße Glasaufsatz	B 1990 x T 390 x H 195 mm
• Kühlmittel	R134a / 0,090 kg
• Inklusive	4 Stege: Länge 181 mm, Breite 25 mm 9 Stege: Länge 326 mm, Breite 25 mm 1 Steg: Länge 326 mm, Breite 40 mm
• Anschlusswert	0,194 kW 230 V 50 Hz
• Maße	B 2.000 x T 400 x H 425 mm
• Gewicht	55,4 kg
• GTIN	4015613655895

110179

UVP* 1.059,- €

Kühlaufsatzvitrine GL4 5 x 1/4 GN



Hygienisch und sauber – Glasaufsatz als Hustenschutz

• Material	Chromnickelstahl
	Glas
• Tiefe GN-Behälter max.	150 mm
• Ausführung	Mit Glasaufsatz
• Art der Verglasung	1-fach-Verglasung
• Sicherheitsglas	Ja
• Frontscheibe	Abgekantet
• Glasaufsatz Ausführung Bedienerseite	Offen
• Kühlung	Statisch
• Temperaturbereich	0 °C bis 10 °C
• Klimaklasse	N
• Tauwasserverdunstung	Ja
• Automatische Abtaufunktion	Ja
• Digital-Anzeige	Ja
• Kontrollleuchte	Ein/Aus
• Ein-/Ausschalter	Ja
• Eigenschaften	Kälteaggregat mit Kühlwanne
• Anlieferungszustand	Bausatz (einfache Montage)
• Nicht im Lieferumfang enthalten	GN-Behälter

Kühlaufsatzvitrine GL4 5 x 1/4 GN

• Aufnahmefähigkeit GN	5 x 1/4 GN
• Maße Glasaufsatz	B 1190 x T 330 x H 195 mm
• Kühlmittel	R134a / 0,075 kg
• Inklusive	4 Stege: Länge 181 mm, Breite 25 mm 6 Stege: Länge 264 mm, Breite 25 mm
• Anschlusswert	0,166 kW 230 V 50 Hz
• Maße	B 1.200 x T 340 x H 425 mm
• Gewicht	36,4 kg
• GTIN	4015613655819

110170

UVP* 715,- €

Kühlaufsatzvitrine GL4 6 x 1/4 GN

• Aufnahmefähigkeit GN	6 x 1/4 GN
• Maße Glasaufsatz	B 1390 x T 330 x H 195 mm
• Kühlmittel	R134a / 0,080 kg
• Inklusive	1 Steg: Länge 264 mm, Breite 63 mm 4 Stege: Länge 181 mm, Breite 25 mm 6 Stege: Länge 264 mm, Breite 25 mm
• Anschlusswert	0,194 kW 230 V 50 Hz
• Maße	B 1.400 x T 340 x H 425 mm
• Gewicht	40,6 kg
• GTIN	4015613655826

110171

UVP* 785,- €

Kühlaufsatzvitrine GL4 7 x 1/4 GN

• Aufnahmefähigkeit GN	7 x 1/4 GN
• Maße Glasaufsatz	B 1490 x T 330 x H 195 mm
• Kühlmittel	R134a / 0,080 kg
• Inklusive	4 Stege: Länge 181 mm, Breite 25 mm 6 Stege: Länge 264 mm, Breite 25 mm
• Anschlusswert	0,174 kW 230 V 50 Hz
• Maße	B 1.500 x T 340 x H 425 mm
• Gewicht	41,4 kg
• GTIN	4015613655833

110172

UVP* 825,- €

Kühlaufsatzvitrine GL4 8 x 1/4 GN

• Aufnahmefähigkeit GN	8 x 1/4 GN
• Maße Glasaufsatz	B 1790 x T 330 x H 195 mm
• Kühlmittel	R134a / 0,090 kg
• Inklusive	1 Steg: Länge 264 mm, Breite 134 mm 4 Stege: Länge 181 mm, Breite 25 mm 8 Stege: Länge 264 mm, Breite 25 mm
• Anschlusswert	0,18 kW 230 V 50 Hz
• Maße	B 1.800 x T 340 x H 425 mm
• Gewicht	46,8 kg
• GTIN	4015613655840

110173

UVP* 929,- €

Kühlaufsatzvitrine GL4 10 x 1/4 GN

• Aufnahmefähigkeit GN	10 x 1/4 GN
• Maße Glasaufsatz	B 1990 x T 330 x H 195 mm
• Kühlmittel	R134a / 0,090 kg
• Inklusive	4 Stege: Länge 181 mm, Breite 25 mm 9 Stege: Länge 264 mm, Breite 25 mm
• Anschlusswert	0,194 kW 230 V 50 Hz
• Maße	B 2.000 x T 340 x H 425 mm
• Gewicht	51 kg
• GTIN	4015613655857

110174

UVP* 1.039,- €

Kühlaufsatzvitrine ED 5 x 1/4 GN



- Material Chromnickelstahl
Edelstahl
- Tiefe GN-Behälter max. 150 mm
- Ausführung Mit Edelstahldeckel
- Kühlung Statisch
- Temperaturbereich 0 °C bis 10 °C
- Klimaklasse N
- Tauwasserverdunstung Ja
- Automatische Abtaufunktion Ja
- Digital-Anzeige Ja
- Kontrollleuchte Ein/Aus
- Ein-/Ausschalter Ja
- Eigenschaften Kälteaggregat mit Kühlwanne
- Inklusive 4 Stege: Länge 181 mm, Breite 25 mm
6 Stege: Länge 264 mm, Breite 25 mm
- Anlieferungszustand Fertig montiert
- Nicht im Lieferumfang enthalten GN-Behälter

Kühlaufsatzvitrine ED 5 x 1/4 GN

- Aufnahmefähigkeit GN 5 x 1/4 GN
- Kühlmittel R134a / 0,075 kg
- Anschlusswert 0,166 kW | 230 V | 50 Hz
- Maße B 1.200 x T 340 x H 275 mm
- Gewicht 23,6 kg
- GTIN 4015613640402

110310

UVP* 785,- €

Kühlaufsatzvitrine ED 7 x 1/4 GN

- Aufnahmefähigkeit GN 7 x 1/4 GN
- Kühlmittel R134a / 0,080 kg
- Anschlusswert 0,174 kW | 230 V | 50 Hz
- Maße B 1.500 x T 340 x H 275 mm
- Gewicht 26 kg
- GTIN 4015613650609

110314

UVP* 865,- €

Kühlaufsatz ED3-1200



- Material Chromnickelstahl
Edelstahl
- Tiefe GN-Behälter max. 150 mm
- Ausführung Mit Edelstahldeckel
- Kühlung Statisch
- Temperaturbereich 0 °C bis 10 °C
- Klimaklasse N
- Tauwasserverdunstung Ja
- Automatische Abtaufunktion Ja
- Digital-Anzeige Ja
- Kontrollleuchte Ein/Aus
- Ein-/Ausschalter Ja
- Eigenschaften Kälteaggregat mit Kühlwanne
- Inklusive 1 Steg: Länge 326 mm, Breite 45 mm
4 Stege: Länge 181 mm, Breite 25 mm
4 Stege: Länge 326 mm, Breite 25 mm
- Anlieferungszustand Fertig montiert
- Nicht im Lieferumfang enthalten GN-Behälter

Kühlaufsatz ED3-1200

- Aufnahmefähigkeit GN 3 x 1/3 GN + 1 x 1/2 GN
- Kühlmittel R134a / 0,075 kg
- Anschlusswert 0,166 kW | 230 V | 50 Hz
- Maße B 1.200 x T 400 x H 275 mm
- Gewicht 24,8 kg
- GTIN 4015613650616

110320

UVP* 805,- €

Kühlaufsatz ED3-1500

- Aufnahmefähigkeit GN 5 x 1/3 GN + 1 x 1/2 GN
- Kühlmittel R134a / 0,080 kg
- Anschlusswert 0,174 kW | 230 V | 50 Hz
- Maße B 1.500 x T 400 x H 275 mm
- Gewicht 27,8 kg
- GTIN 4015613650623

110322

UVP* 898,- €

Kühlaufsatz SushiBar GL2-1800

110135G

UVP* 1.239,- €

GTIN 4015613525853



- ▶ Für 5 x 1/2 GN bis 40 mm tief
- ▶ Statische Kühlung mit zusätzlichem obenliegendem Verdampferrohr
- ▶ Separat zuschaltbare, energiesparende LED-Beleuchtung



- ▶ Bedienseite mit Glas-Schiebetüren für ein einfaches Bestücken



Für eine optimale Präsentation Ihrer Speisen - wie z. B. Sushi oder Tapas. Die leistungsstarke Kühlaufsatzvitrine überzeugt in Funktionalität und Design.

- Material CNS 18/10 Kunststoff Glas
- Aufnahmefähigkeit GN 5 x 1/2 GN
- Tiefe GN-Behälter max. 40 mm
- Ausführung Geschlossenes Glasgehäuse
- Art der Verglasung 1-fach-Verglasung
- Sicherheitsglas Ja
- Frontscheibe Abgerundet
- Kühlung Statisch
- Kühlmittel R600a / 0,095 kg
- Temperaturbereich 2 °C bis 7 °C
- Klimaklasse 4
- Tauwasserverdunstung Ja
- Automatische Abtaufunktion Ja
- Digital-Anzeige Ja
- Kontrollleuchte Abtauen
- Ein-/Ausschalter Ja
- Beleuchtung LED
- Eigenschaften Separat schaltbar Bedienseite mit Glas-Schiebetüren Mit zusätzlichem obenliegenden Verdampferrohr
- Inklusive 1 Steg: Länge 325 mm, Breite 30 mm
- Anlieferungszustand Fertig montiert
- Nicht im Lieferumfang enthalten GN-Behälter
- Anschlusswert 0,18 kW | 230 V | 50 Hz
- Maße B 1.800 x T 425 x H 295 mm
- Gewicht 45,1 kg

Kühlvitrine 67L

700211G

UVP* 969,- €

GTIN 4015613625294



- Material Edelstahl
- Aufnahmefähigkeit GN 8 x 1/6 GN
- Tiefe GN-Behälter max. 100 mm
- Inhalt 67 Liter
- Art der Verglasung Doppel-Verglasung
- Sicherheitsglas Ja
- Frontscheibe Abgerundet
- Kühlung Eingefasst / gerahmt
- Kühlmittel Statisch
- Temperaturbereich R600a / 0,024 kg
- Klimaklasse 0 °C bis 10 °C
- Tauwasserverdunstung 4
- Automatische Abtaufunktion Ja
- Digital-Anzeige Ja
- Kontrollleuchte Ja
- Ein-/Ausschalter Ein/Aus
- Tür-Art Ja
- Türanschlag Hebetür
- Türanschlag wechselbar Rückseite
- Eigenschaften Oben
- Inklusive Nein
- Anschlusswert Schneidbrett aus Polyethylen
- Maße 8 GN-Behälter 1/6 GN, 100 mm tief, CNS 18/10
- Gewicht 3 Stege: Länge 360 mm, Breite 30 mm
- 0,07 kW | 230 V | 50 Hz
- B 765 x T 610 x H 330 mm
- 25,7 kg



Aufsatzvitrine für den Selbstbedienungsbereich – Ideal für kalte Getränke, Joghurts oder auch kühl zu lagernde Snacks wie z. B. Sandwiches.



• Material
Edelstahl
Glas



- Inhalt 40 Liter
- Material Stellfläche Edelstahl
- Maße Stellfläche B 645 x T 300 mm
- Nutzhöhe Innen 260 mm
- Art der Verglasung 1-fach-Verglasung
- Sicherheitsglas Ja
- Frontscheibe Abgerundet
- Kühlung Statisch
- Kühlmittel R600a / 0,040 kg
- Temperaturbereich 0 °C bis 6 °C
- Temperaturregelung Thermostatisch
- In 1 °C-Stufen
- 4
- Klimaklasse 4
- Tauwasserverdunstung Nein
- Automatische Abtaufunktion Ja
- Digital-Anzeige Ja
- Kontrollleuchte Ein/Aus
- Ein-/Ausschalter Ja
- Eigenschaften Maße der Öffnung: B 650 x T 190 mm
Bodenplatte herausnehmbar
- Anschlusswert 0,105 kW | 220-240 V | 50 Hz
- Maße B 670 x T 585 x H 335 mm
- Gewicht 24,8 kg



- ▶ Stellfläche
- ▶ Maße: B 645 x T 300 mm
- ▶ Nutzhöhe innen: 260 mm
- ▶ Edelstahl, herausnehmbar



Für eine ansprechende Präsentation von Lebensmitteln im Selbstbedienungsbereich. Die bedienerfreundliche Theke ist von beiden Seiten bestückbar.



• Material
Edelstahl
Glas



- Inhalt 105 Liter
- Material Stellfläche Edelstahl
- Maße Stellfläche B 530 x T 665 mm
- Nutzhöhe Innen Max. 300 mm
- Art der Verglasung 1-fach-Verglasung
- Sicherheitsglas Nein
- Frontscheibe Abgerundet
- Kühlung Statisch
- Kühlmittel R600a / 0,040 kg
- Temperaturbereich 2 °C bis 12 °C
- Temperaturregelung In 1 °C-Stufen
- 4
- Klimaklasse 4
- Tauwasserverdunstung Nein
- Automatische Abtaufunktion Ja
- Digital-Anzeige Ja
- Kontrollleuchte Ein/Aus
- Ein-/Ausschalter Ja
- Tür-Art Hebetür
Schiebetür(en)
- Position der Tür Beidseitig
- Türanschlag Oben
- Türanschlag wechselbar Nein
- Eigenschaften Maße Schiebetüren: B 277 x H 160 mm
- Anschlusswert 0,105 kW | 220-240 V | 50 Hz
- Maße B 700 x T 880 x H 410 mm
- Gewicht 38 kg



- ▶ Stellfläche
- ▶ Material: Edelstahl
- ▶ Maße: B 530 x T 665 mm



Kalte Theken – Die Features im Überblick

- ✓ Material: CNS 18/10, Glas
- ✓ Kühlung: Umluft
- ✓ Temperaturbereich: 6 °C bis 10 °C
- ✓ Automatische Abtaufunktion: Ja
- ✓ Kontrollleuchte: Ja
- ✓ Beleuchtung: Halogen, Separat schaltbar
- ✓ Position der Tür: Rückseite
- ✓ Art der Zwischenablagen: Rost, CNS 18/10
- ✓ Art der Verglasung: Rundum-Verglasung, 1-fach-Verglasung
- ✓ Kühlmittel: R290
- ✓ Klimaklasse: 4
- ✓ Digital-Anzeige: Ja
- ✓ Innenbeleuchtung: Ja
- ✓ Tür-Art: Schiebetür(en)
- ✓ Anzahl der Zwischenablagen: 1
- ✓ Zwischenablagen höhenverstellbar: Nein

Kalte Theke 2/1 GN, Kantglas

406055

UVP* 2.479,- €

GTIN 4015613738161



- Gastronorm
- Tiefe GN-Behälter max.
- Inhalt
- Frontscheibe
- Sicherheitsglas
- Kühlung
- Kühlmittel
- Maße Zwischenablage
- Nicht im Lieferumfang enthalten
- Anschlusswert
- Maße
- Gewicht

2/1 GN
65 mm
110 Liter
Abgekantet
Ja
Umluft
R290 / 0,090 kg
B 660 x T 410 mm
GN-Behälter
0,43 kW | 230 V | 50 Hz
B 750 x T 775 x H 600 mm
78,6 kg



Kalte Theke 3/1 GN, Kantglas

406056

UVP* 2.819,- €

GTIN 4015613738178



- Gastronorm
- Tiefe GN-Behälter max.
- Inhalt
- Frontscheibe
- Sicherheitsglas
- Kühlung
- Kühlmittel
- Maße Zwischenablage
- Nicht im Lieferumfang enthalten
- Anschlusswert
- Maße
- Gewicht

3/1 GN
65 mm
165 Liter
Abgekantet
Ja
Umluft
R290 / 0,100 kg
B 990 x T 410 mm
GN-Behälter
0,46 kW | 230 V | 50 Hz
B 1.080 x T 775 x H 600 mm
97,4 kg



Kalte Theke 3/1GN, Rundglas

405057

UVP* 2.949,- €

GTIN 4015613738185



- Gastronorm
- Tiefe GN-Behälter max.
- Inhalt
- Frontscheibe
- Sicherheitsglas
- Kühlung
- Kühlmittel
- Maße Zwischenablage
- Nicht im Lieferumfang enthalten
- Anschlusswert
- Maße
- Gewicht

3/1 GN
65 mm
165 Liter
Abgerundet
Ja
Umluft
R290 / 0,100 kg
B 990 x T 410 mm
GN-Behälter
0,46 kW | 230 V | 50 Hz
B 1.080 x T 775 x H 600 mm
80 kg



Kalte Theken "Bartscher Deli-Cool" – Die Features im Überblick



- ✓ Frontscheibe: Abgerundet, Eingefasst / gerahmt
- ✓ Temperaturbereich: 2 °C bis 12 °C
- ✓ Automatische Abtaufunktion: Ja
- ✓ Innenbeleuchtung: Ja
- ✓ Art der Zwischenablagen: Rost, verchromt
- ✓ Kühlmittel: R600a
- ✓ Klimaklasse: 4
- ✓ Digital-Anzeige: Ja
- ✓ Tür-Art: Schiebetür(en)
- ✓ Zwischenablagen höhenverstellbar: Ja

Kalte Theke "Bartscher Deli-Cool I"

700201G

UVP* 629,- €

GTIN 4015613479101



• Material

Kunststoff



• Inhalt

Glas

• Art der Verglasung

100 Liter

• Sicherheitsglas

Rundum-Verglasung

• Material Stellfläche

Doppel-Verglasung

• Maße Stellfläche

Nein

• Kühlung

Stahl

• Kühlmittel

Verchromt

• Beleuchtung

B 622 x T 476 mm

Umluft

R600a / 0,043 kg

LED

Separat schaltbar

• Position der Tür

Rückseite

• Anzahl der Zwischenablagen

2

• Maße Zwischenablage oben

B 600 x T 300 mm

• Maße Zwischenablage unten

B 600 x T 300 mm

• Anschlusswert

0,16 kW | 230 V | 50 Hz

• Maße

B 685 x T 455 x H 675 mm

• Gewicht

40,3 kg



Kalte Theke Bartscher DeliCool II

700202G

UVP* 825,- €

GTIN 4015613505558



• Material



• Inhalt

• Art der Verglasung

• Sicherheitsglas

• Material Stellfläche

• Maße Stellfläche

• Kühlung

• Kühlmittel

• Beleuchtung

• Position der Tür

• Anzahl der Zwischenablagen

• Maße Zwischenablage oben

• Maße Zwischenablage unten

• Anschlusswert

• Maße

• Gewicht

Kunststoff

Glas

120 Liter

Doppel-Verglasung

Rundum-Verglasung

Ja

Stahl

B 652 x T 476 mm

Umluft mit 2 Lüftern

R600a / 0,060 kg

LED

Decke

Separat schaltbar

Rückseite

2

B 630 x T 340 mm

B 630 x T 370 mm

0,16 kW | 230 V | 50 Hz

B 710 x T 575 x H 685 mm

56,6 kg

Kalte Theke Bartscher DeliCool II-D

700208G

UVP* 865,- €

GTIN 4015613617688



• Material



• Inhalt

• Art der Verglasung

• Sicherheitsglas

• Material Stellfläche

• Maße Stellfläche

• Kühlung

• Kühlmittel

• Beleuchtung

• Position der Tür

• Anzahl der Zwischenablagen

• Maße Zwischenablage oben

• Maße Zwischenablage unten

• Anschlusswert

• Maße

• Gewicht

Kunststoff

Glas

120 Liter

Doppel-Verglasung

Rundum-Verglasung

Ja

Stahl

B 652 x T 476 mm

Umluft mit 2 Lüftern

R600a / 0,050 kg

LED

Decke

Separat schaltbar

Beidseitig

2

B 630 x T 340 mm

B 630 x T 370 mm

0,16 kW | 230 V | 50 Hz

B 710 x T 568 x H 686 mm

55 kg

Kalte Theke Bartscher DeliCool III

700203G

UVP* 915,- €

GTIN 4015613505565



• Material



• Inhalt

• Art der Verglasung

• Sicherheitsglas

• Material Stellfläche

• Maße Stellfläche

• Kühlung

• Kühlmittel

• Beleuchtung

• Position der Tür

• Anzahl der Zwischenablagen

• Maße Zwischenablage oben

• Maße Zwischenablage unten

• Anschlusswert

• Maße

• Gewicht

Kunststoff

Glas

160 Liter

Doppel-Verglasung

Rundum-Verglasung

Ja

Stahl

B 858 x T 467 mm

Umluft mit 2 Lüftern

R600a / 0,085 kg

LED

Decke

Separat schaltbar

Rückseite

2

B 810 x T 370 mm

B 810 x T 400 mm

0,16 kW | 230 V | 50 Hz

B 885 x T 580 x H 690 mm

66,3 kg

Mini-Kühlvitrinen – Die Features im Überblick



- ✓ Frontscheibe: Eingefasst / gerahmt
- ✓ Digital-Anzeige: Ja
- ✓ Innenbeleuchtung: Ja
- ✓ Türanschlag: Rechts
- ✓ Nutzhöhe Innen: Variabel
- ✓ Kontrollleuchte: Ein/Aus
- ✓ Position der Tür: Frontseite
- ✓ Türanschlag wechselbar: Nein

Mini Kühlvitrine 58L, weiß



- Material
 - Kunststoff
 - Glas
 - Doppel-Verglasung
 - 58 Liter
 - Umluft
 - R600a
 - 2 °C bis 12 °C
 - 4
 - Ja
 - Ja
 - Leuchtstoffröhren
 - Decke
 - Ja
 - Rost, kunststoffbeschichtet
 - 2
 - B 380 x T 325 mm
 - Ja
- Art der Verglasung
- Inhalt
- Kühlung
- Kühlmittel
- Temperaturbereich
- Klimaklasse
- Tauwasserverdunstung
- Automatische Abtaufunktion
- Beleuchtung
- Ein-/Ausschalter
- Art der Zwischenablagen
- Anzahl der Zwischenablagen
- Maße Zwischenablage
- Zwischenablagen höhenverstellbar

Mini Kühlvitrine 58L, weiß

- Farbe: Weiß
- Kühlmittel: R600a / 0,033 kg
- Anschlusswert: 0,18 kW | 230 V | 50 Hz
- Maße: B 435 x T 385 x H 805 mm
- Gewicht: 28,5 kg
- GTIN: 4015613635057



700258G

UVP* 405,- €

Mini-Kühlvitrine 58L-SW

- Farbe: Schwarz
- Kühlmittel: R600a / 0,040 kg
- Anschlusswert: 0,18 kW | 230 V | 50 Hz
- Maße: B 435 x T 385 x H 805 mm
- Gewicht: 28,5 kg
- GTIN: 4015613711843



700358G

UVP* 405,- €

Mini-Kühlvitrine 78L, weiß



- Material Kunststoff
- Glas
- Art der Verglasung Doppel-Verglasung
- Inhalt 78 Liter
- Kühlung Umluft
- Kühlmittel R600a
- Temperaturbereich 2 °C bis 12 °C
- Klimaklasse 4
- Tauwasserverdunstung Ja
- Automatische Abtaufunktion Ja
- Beleuchtung Leuchtstoffröhren
- Ein-/Ausschalter Ja
- Anzahl der Zwischenablagen 3
- Art der Zwischenablagen Rost, kunststoffbeschichtet
- Maße Zwischenablage B 380 x T 325 mm
- Zwischenablagen höhenverstellbar Ja

Mini-Kühlvitrine 78L, weiß

- Farbe: Weiß
- Kühlmittel: R600a / 0,033 kg
- Anschlusswert: 0,18 kW | 230 V | 50 Hz
- Maße: B 435 x T 385 x H 960 mm
- Gewicht: 33,2 kg
- GTIN: 4015613635071



700578G

UVP* 445,- €

Mini-Kühlvitrine 78L, schwarz

- Farbe: Schwarz
- Kühlmittel: R600a / 0,034 kg
- Anschlusswert: 0,18 kW | 230 V | 50 Hz
- Maße: B 435 x T 385 x H 960 mm
- Gewicht: 33,2 kg
- GTIN: 4015613635088



700277G

UVP* 445,- €

Mini-Kühlvitrine 78L, silber

- Farbe: Silber
- Kühlmittel: R600a / 0,033 kg
- Anschlusswert: 0,18 kW | 230 V | 50 Hz
- Maße: B 435 x T 385 x H 960 mm
- Gewicht: 32,5 kg
- GTIN: 4015613664101



700778G

UVP* 485,- €

Mini-Kühlvitrine 78L-WE/L

700878G

UVP* 569,- €

GTIN 4015613711829



Die kompakte Kühlvitrine mit einem Fassungsvermögen von 78 Litern überzeugt an Orten mit einer hohen Luftfeuchtigkeit. Eine extra darauf ausgerichtete Lüftung verhindert mit Hilfe der warmen Abluft das Beschlagen der Scheiben. Die Anordnung der Lüftungsschlitze garantiert dabei eine freie Sicht auf ganzer Höhe.

- Material Kunststoff
- Farbe Weiß
- Art der Verglasung Doppel-Verglasung
- Inhalt 78 Liter
- Nutzhöhe Innen Variabel
- Kühlung Umluft
- Kühlmittel R600a / 0,040 kg
- Temperaturbereich 2 °C bis 6 °C
- Klimaklasse 4
- Tauwasserverdunstung Ja
- Automatische Abtaufunktion Ja
- Beleuchtung LED
- Ein-/Ausschalter Nein
- Anzahl der Zwischenablagen 3
- Maße Zwischenablage B 355 x T 305 mm
- Zwischenablagen höhenverstellbar Ja
- Eigenschaften Keine beschlagenen Scheiben in Umgebungen mit hoher Luftfeuchtigkeit
- Anschlusswert 0,17 kW | 230 V | 50 Hz
- Maße B 450 x T 405 x H 1.030 mm
- Gewicht 34,8 kg



Mini-Kühlvitrine 78L, Edelstahl

700478G

UVP* 935,- €

GTIN 4015613633466



- Material Chromnickelstahl
Glas
- Farbe Silber
- Art der Verglasung Doppel-Verglasung
- Inhalt 78 Liter
- Nutzhöhe Innen Variabel
- Kühlung Umluft
- Kühlmittel R600a / 0,045 kg
- Temperaturbereich 2 °C bis 12 °C
- Klimaklasse 4
- Tauwasserverdunstung Ja
- Automatische Abtaufunktion Ja
- Beleuchtung LED
Separat schaltbar
- Ein-/Ausschalter Ja
- Anzahl der Zwischenablagen 3
- Art der Zwischenablagen Rost, verchromt
- Maße Zwischenablage B 350 x T 300 mm
- Zwischenablagen höhenverstellbar Ja
- Anschlusswert 0,18 kW | 230 V | 50 Hz
- Maße B 430 x T 390 x H 986 mm
- Gewicht 41,8 kg



Mini-Kühlvitrine 86L

700678G

UVP* 495,- €

GTIN 4015613635101



- Material Kunststoff
Glas
- Farbe Weiß
- Art der Verglasung Doppel-Verglasung
- Inhalt 86 Liter
- Kühlung Umluft
- Kühlmittel R600a / 0,040 kg
- Automatische Abtaufunktion Ja
- Temperaturbereich 2 °C bis 12 °C
- Klimaklasse 4
- Beleuchtung Leuchtstoffröhren
Decke
Separat schaltbar
- Ein-/Ausschalter Ja
- Position der Tür Beidseitig
- Anzahl der Zwischenablagen 3
- Art der Zwischenablagen Rost, verchromt
- Maße Zwischenablage B 357 x T 315 mm
- Zwischenablagen höhenverstellbar Ja
- Anschlusswert 0,18 kW | 230 V | 50 Hz
- Frontscheibe Eingefasst / gerahmt
Eingefasst / gerahmt
- Maße B 425 x T 435 x H 980 mm
- Gewicht 36,5 kg

Mini-Kühlvitrine 98L



- Material
Kunststoff
Glas
- Farbe
Weiß
- Art der Verglasung
Doppel-Verglasung
- Inhalt
98 Liter
- Kühlung
Umluft
- Kühlmittel
R600a
- Temperaturbereich
2 °C bis 12 °C
- Klimaklasse
4
- Tauwasserverdunstung
Ja
- Automatische Abtaufunktion
Ja
- Beleuchtung
Leuchtstoffröhren
Decke
Separat schaltbar
- Ein-/Ausschalter
Ja
- Anzahl der Zwischenablagen
4
- Art der Zwischenablagen
Rost, kunststoffbeschichtet
- Maße Zwischenablage
B 380 x T 325 mm
- Zwischenablagen höhenverstellbar
Ja

Mini-Kühlvitrine 98L

- Farbe: Weiß
- Kühlmittel: R600a / 0,043 kg
- Anschlusswert: 0,18 kW | 230 V | 50 Hz
- Maße: B 435 x T 385 x H 1.105 mm
- Gewicht: 37,5 kg
- GTIN: 4015613635118



700298G

UVP* 495,- €

Mini-Kühlvitrine 98L-SW

- Farbe: Schwarz
- Kühlmittel: R600a / 0,040 kg
- Anschlusswert: 0,18 kW | 230 V | 50 Hz
- Maße: B 435 x T 385 x H 1.105 mm
- Gewicht: 37,5 kg
- GTIN: 4015613711850



700398G

UVP* 495,- €

Kühlvitrine 235L

700335G

UVP* 1.089,- €

GTIN 4015613635125



- Material
Kunststoff
Glas
- Farbe
Weiß
- Art der Verglasung
Doppel-Verglasung
- Inhalt
235 Liter
- Kühlung
Umluft
- Kühlmittel
R600a / 0,086 kg
- Temperaturbereich
2 °C bis 12 °C
- Klimaklasse
4
- Tauwasserverdunstung
Ja
- Automatische Abtaufunktion
Ja
- Beleuchtung
LED
Vorderseite
Separat schaltbar
- Ein-/Ausschalter
Ja
- Lenkrollen
4 Lenkrollen, 2 feststellbar
- Anzahl der Zwischenablagen
4
- Art der Zwischenablagen
Rost, kunststoffbeschichtet
- Maße Zwischenablage
B 452 x T 407 mm
- Zwischenablagen höhenverstellbar
Ja
- Anschlusswert
0,25 kW | 230 V | 50 Hz
- Maße
B 520 x T 485 x H 1.700 mm
- Gewicht
77 kg

Kuchenvitrinen – Die Features im Überblick



- ✓ Art der Verglasung: Doppel-Verglasung, Rundum-Verglasung
- ✓ Frontscheibe: Abgerundet
- ✓ Innenbeleuchtung: Ja
- ✓ Türanschlag: Rechts
- ✓ Sicherheitsglas: Ja
- ✓ Digital-Anzeige: Ja
- ✓ Position der Tür: Frontseite
- ✓ Türanschlag wechselbar: Nein

Kuchenvitrine 72L

700207G

UVP* 1.055,- €

GTIN 4015613586687



- Material
Kunststoff
Glas
- Inhalt
72 Liter
- Nutzhöhe Innen
160 mm
- Kühlung
Umluft mit 2 Lüftern
- Kühlmittel
R600a / 0,055 kg
- Temperaturbereich
2 °C bis 10 °C
- Klimaklasse
4
- Tauwasserverdunstung
Ja
- Automatische Abtaufunktion
Ja
- Luftfeuchtigkeit max.
70 %
- Beleuchtung
LED
- Tür-Art
Flügel Tür, gewölbt
- Türanschlag
Rechts
- Türanschlag wechselbar
Nein
- Anzahl der Zwischenablagen
4
- Art der Zwischenablagen
Drehgestell mit fest verschweißten Ablagerosten
- Durchmesser Zwischenablagen
315 mm
- Zwischenablagen höhenverstellbar
Nein
- Eigenschaften
Drehgestell separat schaltbar
Drehgestell herausnehmbar
Drehstopp-Automatik beim Öffnen der Tür
- Anschlusswert
0,17 kW | 230 V | 50 Hz
- Maße
B 450 x T 450 x H 983 mm
- Gewicht
39 kg



Kuchenvitrine 100L

700213G

UVP* 1.119,- €

GTIN 4015613641423



• Material

Edelstahl

Kunststoff

Glas



• Inhalt

100 Liter



• Nutzhöhe Innen

Variabel

• Kühlung

Umluft

• Kühlmittel

R600a / 0,050 kg

• Temperaturbereich

2 °C bis 8 °C

• Klimaklasse

4

• Tauwasserverdunstung

Ja

• Automatische Abtaufunktion

Ja

• Beleuchtung

LED

Separat schaltbar

• Tür-Art

Flügel Tür, gewölbt

• Türanschlag

Rechts

• Türanschlag wechselbar

Nein

• Anzahl der Zwischenablagen

4

• Art der Zwischenablagen

Glasscheibe

• Durchmesser Zwischenablagen

390 mm

• Zwischenablagen höhenverstellbar

Ja

• Eigenschaften

Zwischenablagen drehbar, herausnehmbar

• Anschlusswert

0,23 kW | 220-240 V | 50 Hz

• Maße

B 495 x T 495 x H 1.065 mm

• Gewicht

50,8 kg

Kuchenvitrine 400L

700314

UVP* 3.049,- €

GTIN 4015613717913



Mit einem Durchmesser von 530 mm bieten 6 stabile 5 mm-starke Glasscheiben besonders viel Fläche um Torten, Kuchen oder auch Snacks wirkungsvoll zu präsentieren.



• Material

Edelstahl

Glas

Kunststoff



• Inhalt

400 Liter

• Nutzhöhe Innen

Variabel

• Kühlung

Umluft

• Kühlmittel

R290 / 0,115 kg

• Temperaturbereich

2 °C bis 10 °C

• Klimaklasse

4

• Tauwasserverdunstung

Ja

• Automatische Abtaufunktion

Ja

• Luftfeuchtigkeit max.

75 %

• Beleuchtung

LED

Separat schaltbar

• Tür-Art

Flügel Tür, gewölbt

• Türanschlag

Rechts

• Türanschlag wechselbar

Nein

• Lenkrollen

5 Lenkrollen, 2 feststellbar

• Anzahl der Zwischenablagen

6

• Art der Zwischenablagen

Glasscheibe

• Durchmesser Zwischenablagen

530 mm

• Zwischenablagen höhenverstellbar

Ja

• Eigenschaften

Zwischenablagen drehbar, herausnehmbar

• Anschlusswert

0,48 kW | 220-240 V | 50 Hz

• Maße

B 680 x T 680 x H 1.750 mm

• Gewicht

130,4 kg



- ▶ Zwischenablagen drehbar
- ▶ Einfaches Bestücken und Entnehmen der Speisen



- ▶ 1 Tür, Türanschlag rechts
- ▶ Sicherheitsglas



- ▶ LED-Beleuchtung
- ▶ Separat schaltbar



Die flexible Kühlvitrine für den Warenausgabebereich – Die höhenverstellbaren Zwischenablagen mit Preisschienen bieten repräsentative Stellflächen für gekühlte Getränke, Snacks und Speisen.



- Material Edeldstahl
Glas
Kunststoff
- Art der Verglasung Doppel-Verglasung
Rundum-Verglasung
- Sicherheitsglas Ja
- Material Stellfläche Glas
- Maße Stellfläche B 840 x T 360 mm
- Inhalt 270 Liter
- Nutzhöhe Innen Variabel
- Kühlung Umluft
- Kühlmittel R290 / 0,140 kg
- Temperaturbereich 2 °C bis 10 °C
- Klimaklasse 4
- Tauwasserverdunstung Ja
- Automatische Abtaufunktion Ja
- Beleuchtung LED
- Lenkrollen 4 Lenkrollen, 2 feststellbar
- Anzahl der Zwischenablagen 2
- Art der Zwischenablagen Glasscheibe
- Zwischenablagen mit Preisschienen Ja
- Maße Zwischenablage oben B 800 x T 360 mm
- Maße Zwischenablage unten B 800 x T 370 mm
- Zwischenablagen höhenverstellbar Ja
- Anschlusswert 0,475 kW | 220-240 V | 50 Hz
- Maße B 915 x T 680 x H 1.240 mm
- Gewicht 125,8 kg



► Schiebetüren auf der Bediener-Seite



► LED-Beleuchtung



Mobiles Wandkühlregal für eine Warenpräsentation auf 4 Ebenen – Die 3 höhenverstellbaren Regalböden mit Preisschienen ermöglichen eine individuelle und bedarfsgerechte Bestückung.



- Material Edeldstahl
Glas
- Art der Verglasung 1-fach-Verglasung
- Material Stellfläche Edeldstahl
- Maße Stellfläche B 465 x T 340 mm
- Inhalt 220 Liter
- Nutzhöhe Innen Variabel
- Ausstellungsfläche 0,52 m²
- Kühlung Umluft
- Kühlmittel R290 / 0,140 kg
- Temperaturbereich 2 °C bis 10 °C
- Klimaklasse 6
- Tauwasserverdunstung Ja
- Automatische Abtaufunktion Ja
- Digital-Anzeige Ja
- Beleuchtung LED
- Lenkrollen 4 Lenkrollen, 2 feststellbar
- Anzahl Regalböden 3
- Regalböden mit Preisschienen Ja
- Regalböden höhenverstellbar Ja
- Anschlusswert 1,34 kW | 230 V | 50 Hz
- Maße B 490 x T 675 x H 1.742 mm
- Gewicht 96 kg

Kühlschrank "Mini"

700089

UVP* 172,- €

GTIN 4015613589596



- Material Kunststoff
- Inhalt Plexiglas
- Maße Stellfläche 19 Liter
- Kühlung B 257 x T 230 mm
- Kühlleistung Thermoelektrisch
- Klimaklasse 15 °C bis 18 °C unter Umgebungstemperatur
- Isolierung N
- Innenbeleuchtung Polyurethan
- Türanschlag Ja
- Türanschlag wechselbar Rechts
- Anzahl der Zwischenablagen Nein
- Art der Zwischenablagen 1
- Maße Zwischenablage Zwischenboden, Kunststoff
- Zwischenablagen höhenverstellbar B 252 x T 198 mm
- Inklusive Nein
- Eigenschaften 12 V-Adapterkabel für Kfz
- Anschlusswert Auch für den mobilen Einsatz in Kraftfahrzeugen geeignet
- Anschlusswert 12 V
- Maße 0,056 kW | 230 V | 50 Hz
- Gewicht B 330 x T 370 x H 460 mm
- Gewicht 7,3 kg

Flaschenkühlschrank 88L,28FI

700082G

UVP* 295,- €

GTIN 4015613546032



- ▶ Ergänzend zum Flaschenkühlschrank 88L für eine flexible Nutzung
- ▶ Ablagerost FKS 88L



Individuell nutzbarer Kühlschrank mit 88 Litern Fassungsvermögen, separat schaltbarer LED-Beleuchtung und doppelverglaster Tür.

- Material Kunststoff
- Material Innen HIPS (High Impact Polystyrene)
- Art der Verglasung Doppel-Verglasung
- Sicherheitsglas Ja
- Inhalt 88 Liter
- Kühlung Statisch
- Kühlmittel R600a / 0,025 kg
- GWP 3
- Temperaturbereich 2 °C bis 10 °C
- Energieverbrauch 198 kWh / Jahr
- Energieeffizienzklasse B (EU Nr. 1060 / 2010)
- Klimaklasse SN
- Umgebungstemperatur 10 °C bis 32 °C
- Isolierung Cyclopentan C5
- Innenbeleuchtung Ja
- Türanschlag Rechts
- Türanschlag wechselbar Ja
- Anzahl der Zwischenablagen 6
- Art der Zwischenablagen Flaschenrost, verchromt (5 Stück)
- Maße Zwischenablagen Rost, verchromt
- Zwischenablagen höhenverstellbar B 294 x T 350 mm
- Eigenschaften Nein
- Anschlusswert Fassungsvermögen: 28 Flaschen
- Maße LED-Deckenbeleuchtung, separat schaltbar
- Gewicht 0,085 kW | 220-240 V | 50 Hz
- Gewicht B 430 x T 480 x H 825 mm
- Gewicht 23,4 kg

Ablagerost FKS 88L

- Material: Edelstahl
- Maße: B 352 x T 360 x H 35 mm
- Gewicht: 0,67 kg
- GTIN: 4015613697192

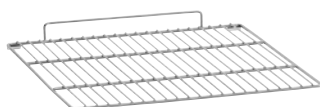

700087

UVP* 9,- €

Barkühlschränke – Die Features im Überblick



- ✓ Material: Stahl
- ✓ Art der Verglasung: Doppel-Verglasung
- ✓ Kühlmittel: R600a
- ✓ Klimaklasse: 4
- ✓ Isolierung: Cyclopentan, 45 mm pro Seite
- ✓ Material Innen: Aluminium
- ✓ Sicherheitsglas: Ja
- ✓ GWP: 3
- ✓ Umgebungstemperatur: bis 30 °C
- ✓ Eigenschaften: LED-Beleuchtung, Tür selbstschließend

Barkühlschrank 124L

700121

UVP* 649,- €

GTIN 4015613702742



Der Barkühlschrank mit 124 Litern Fassungsvermögen, Innenbeleuchtung und doppelverglaster, selbstschließender Tür kühlt Ihre Getränke zuverlässig. Die elektronische Regelung mit Digitalanzeige ermöglicht die exakte Einstellung der gewünschten Temperatur.

- | | |
|------------------------------------|-----------------------------|
| • Inhalt | 124 Liter |
| • Kühlung | Statisch |
| | Mit zusätzlichem Lüfter |
| • Kühlmittel | R600a / 0,070 kg |
| • Temperaturbereich | 1 °C bis 10 °C |
| • Temperaturregelung | Elektronisch |
| | In 1 °C-Schritten |
| • Energieverbrauch | 365 kWh / Jahr |
| • Tauwasserverdunstung | Ja |
| • Automatische Abtaufunktion | Ja |
| • Digital-Anzeige | Ja |
| • Innenbeleuchtung | Ja |
| • Anzahl Türen | 1 |
| • Tür-Art | Flügeltür, Glas |
| • Abschießbar | Ja |
| • Türanschlag | Rechts |
| • Türanschlag wechselbar | Nein |
| • Füße höhenverstellbar | Ja |
| • Anzahl der Zwischenablagen | 2 |
| • Art der Zwischenablagen | Rost, verchromt |
| • Maße Zwischenablagen | B 835 x T 350 mm |
| • Zwischenablagen höhenverstellbar | Ja |
| • Anschlusswert | 0,13 kW 220/240 V 50 Hz |
| • Maße | B 600 x T 550 x H 850 mm |
| • Gewicht | 36,4 kg |



▶ Abschießbar



Barkühlschrank 176L

700122

UVP* 869,- €

GTIN 4015613702759



• Inhalt	176 Liter
• Kühlung	Statisch mit 2 Lüftern
• Kühlmittel	R600a / 0,085 kg
• Temperaturbereich	1 °C bis 10 °C
• Temperaturregelung	Elektronisch In 1 °C-Schritten
• Energieverbrauch	475 kWh / Jahr
• Tauwasserverdunstung	Ja
• Automatische Abtaufunktion	Ja
• Digital-Anzeige	Ja
• Innenbeleuchtung	Ja
• Anzahl Türen	2
• Tür-Art	Schiebetür(en), Glas
• Abschließbar	Ja
• Türanschlag wechselbar	Nein
• Füße höhenverstellbar	Ja
• Anzahl der Zwischenablagen	4
• Art der Zwischenablagen	Rost, verchromt
• Maße Zwischenablagen	B 373 x T 344 mm
• Zwischenablagen höhenverstellbar	Ja
• Anschlusswert	0,175 kW 220/240 V 50 Hz
• Maße	B 900 x T 520 x H 845 mm
• Gewicht	50,6 kg

Barkühlschrank 270L

700123

UVP* 1.098,- €

GTIN 4015613702766



Der Barkühlschrank mit 270 Litern Fassungsvermögen, Innenbeleuchtung und drei doppelverglaste, selbstschließenden Schiebetüren kühlt Ihre Getränke zuverlässig. Die elektronische Regelung mit Digitalanzeige ermöglicht die exakte Einstellung der gewünschten Temperatur.

• Inhalt	270 Liter
• Kühlung	Statisch mit 3 Lüftern
• Kühlmittel	R600a / 0,150 kg
• Temperaturbereich	1 °C bis 10 °C
• Temperaturregelung	Elektronisch In 1 °C-Schritten
• Energieverbrauch	544 kWh / Jahr
• Tauwasserverdunstung	Ja
• Automatische Abtaufunktion	Ja
• Digital-Anzeige	Ja
• Innenbeleuchtung	Ja
• Anzahl Türen	3
• Tür-Art	Schiebetür(en), Glas
• Abschließbar	Ja
• Türanschlag wechselbar	Nein
• Füße höhenverstellbar	Ja
• Anzahl der Zwischenablagen	6
• Art der Zwischenablagen	Rost, verchromt
• Maße Zwischenablagen	B 415 x T 345 mm
• Zwischenablagen höhenverstellbar	Ja
• Anschlusswert	0,22 kW 230 V 50 Hz
• Maße	B 1.340 x T 530 x H 860 mm
• Gewicht	72 kg



► Abschließbar



Weinkühlschränke – Die Features im Überblick



- ✓ Material: Stahl, Lackiert, Glas
- ✓ Kühlung: Kompressor
- ✓ Kühlmittel: R600a
- ✓ Isolierung: Thermisch
- ✓ Lüfter: Aktiv
- ✓ Digital-Anzeige: Ja
- ✓ Beleuchtung: LED, Je Temperaturzone separat schaltbar
- ✓ Art der Verglasung: Doppel-Verglasung, Isolier-Sicherheitsglas mit UV-Filter
- ✓ Klimaklasse: ST
- ✓ Umgebungstemperatur: 16 °C bis 38 °C
- ✓ Tauwasserverdunstung: Ja
- ✓ Automatische Abtaufunktion: Ja
- ✓ Ein-/Ausschalter: Ja

Weinkühlschrank 2Z 40FL

700133

UVP* 1.045,- €

GTIN 4015613686684



Der hochwertige Weinkühlschrank ist mit seinem stilvollen, eleganten Design und dem laufruhigen Kompressor prädestiniert für den Einsatz im Bar- und Restaurantbereich.



- Fassungsvermögen 40 Flaschen (oben: 14 Flaschen, unten: 26 Flaschen)
- Inhalt 119 Liter (oben: 49 Liter, unten: 70 Liter)
- Kühlung Kompressor
- Kühlmittel R600a / 0,038 kg
- Anzahl Temperaturzonen 2
- Temperaturbereich Oben: 5 °C bis 20 °C
Unten: 5 °C bis 20 °C
- Energieverbrauch 146 kWh / Jahr
- Energieeffizienzklasse A (EU Nr. 1060 / 2010)
- Anzahl Türen 1
- Abschließbar Ja
- Türanschlag Rechts
- Türanschlag wechselbar Nein
- Anzahl der Zwischenablagen Oben: 2
Unten: 3
- Art der Zwischenablagen Holzlagerböden
Kugelgelagert
Auszug: 275 mm
- Maße Zwischenablagen 1 x B 485 x T 328 mm
4 x B 505 x T 440 mm
- Zwischenablagen höhenverstellbar Nein
- Einbaufähig Ja
- Anschlusswert 0,1 kW | 220-240 V | 50 Hz
- Maße B 590 x T 575 x H 825 mm
- Gewicht 56,7 kg



▶ 2 getrennt regelbare Temperaturzonen



▶ Gleichmäßige Temperaturverteilung innerhalb der Temperaturzonen



▶ Glasscheibe mit UV-Filter



▶ Beleuchtung: LED
▶ Je Temperaturzone separat schaltbar

Weinkühlschrank 2Z 38FL

700130

UVP* 829,- €

GTIN 4015613686653



Der hochwertige Weinkühlschrank ist mit seinem stilvollen, eleganten Design und dem laufruhigen Kompressor prädestiniert für den Einsatz im Bar- und Restaurantbereich. Die beiden getrennt regelbaren Temperaturzonen sowie die Glasscheibe mit UV-Filter garantieren eine optimale Lagerung und Präsentation von Weiß- und Rotwein.

- Fassungsvermögen 38 Flaschen (oben: 15 Flaschen, unten: 23 Flaschen)
- Inhalt 113 Liter (oben: 48 Liter, unten: 65 Liter)
- Kühlung Kompressor
- Kühlmittel R600a / 0,038 kg
- Anzahl Temperaturzonen 2
- Temperaturbereich Oben: 5 °C bis 20 °C
Unten: 5 °C bis 20 °C
- Energieverbrauch 139 kWh / Jahr
- Energieeffizienzklasse A (EU Nr. 1060 / 2010)
- Anzahl Türen 1
- Abschließbar Ja
- Türanschlag Rechts
- Türanschlag wechselbar Nein
- Anzahl der Zwischenablagen Oben: 3
Unten: 4
- Art der Zwischenablagen Holzlagerböden
Kugelgelagert
Auszug: 225 mm
- Maße Zwischenablagen 1 x B 305 x T 328 mm
6 x B 296 x T 438 mm
- Zwischenablagen höhenverstellbar Nein
- Anschlusswert 0,117 kW | 230 V | 50 Hz
- Maße B 396 x T 580 x H 1.030 mm
- Gewicht 40 kg

Weinkühlschrank 2Z 126FL

700131

UVP* 1.419,- €

GTIN 4015613686660



- Fassungsvermögen 126 Flaschen (oben: 54 Flaschen, unten: 72 Flaschen)
- Inhalt 313 Liter (oben: 138 Liter, unten: 175 Liter)
- Kühlung Kompressor
- Kühlmittel R600a / 0,050 kg
- Anzahl Temperaturzonen 2
- Temperaturbereich Oben: 5 °C bis 20 °C
Unten: 5 °C bis 20 °C
- Energieverbrauch 215 kWh / Jahr
- Energieeffizienzklasse B (EU Nr. 1060 / 2010)
- Anzahl Türen 1
- Abschließbar Ja
- Türanschlag Rechts
- Türanschlag wechselbar Nein
- Anzahl der Zwischenablagen Oben: 3
Unten: 4
- Art der Zwischenablagen Holzlagerböden
Kugelgelagert
Auszug: 275 mm
- Maße Zwischenablagen 1 x B 505 x T 340 mm
6 x B 505 x T 440 mm
- Zwischenablagen höhenverstellbar Nein
- Anschlusswert 0,15 kW | 220-240 V | 50/60 Hz
- Maße B 595 x T 625 x H 1.590 mm
- Gewicht 76 kg



Der hochwertige Weinkühlschrank ist mit seinem stilvollen, eleganten Design und dem laufruhigen Kompressor prädestiniert für den Einsatz im Bar- und Restaurantbereich.

- Fassungsvermögen 180 Flaschen (oben: 80 Flaschen, unten: 100 Flaschen)
- Inhalt 453 Liter (oben: 219 Liter, unten: 234 Liter)
- Kühlung Kompressor
- Kühlmittel R600a / 0,050 kg
- Anzahl Temperaturzonen 2
- Energieverbrauch 293 kWh / Jahr
- Energieeffizienzklasse C (EU Nr. 1060 / 2010)
- Anzahl Türen 1
- Abschließbar Ja
- Türanschlag Rechts
- Türanschlag wechselbar Nein
- Anzahl der Zwischenablagen Oben: 4
Unten: 4
- Art der Zwischenablagen Holzlagerböden
Kugelgelagert
Auszug: 275 mm
- Maße Zwischenablagen 1 x B 505 x T 425 mm
7 x B 505 x T 440 mm
- Zwischenablagen höhenverstellbar Nein
- Anschlusswert 0,15 kW | 220-240 V | 50/60 Hz
- Maße B 600 x T 750 x H 1.860 mm
- Gewicht 86,4 kg



▶ 2 getrennt regelbare Temperaturzonen



▶ Gleichmäßige Temperaturverteilung innerhalb der Temperaturzonen



▶ Glasscheibe mit UV-Filter



▶ Beleuchtung: LED
▶ Je Temperaturzone separat schaltbar

Flaschenkühlschrank, 270LN



- Material Kunststoff
- Material Innen HIPS (High Impact Polystyrene)
- Inhalt 267 Liter
- Kühlung Statisch
- Kühlmittel R600a / 0,025 kg
- GWP 3
- Temperaturbereich 0 °C bis 8 °C
- Temperaturregelung 7 Stufen
- Energieverbrauch 235 kWh / Jahr
- Energieeffizienzklasse A+ (EU Nr. 1060 / 2010)
- Klimaklasse T
- Umgebungstemperatur 16 °C bis 43 °C
- Isolierung Cyclopentan C5
- Tauwasserverdunstung Ja
- Automatische Abtaufunktion Ja
- Innenbeleuchtung Ja
- Türanschlag Rechts
- Türanschlag wechselbar Ja
- Anzahl der Zwischenablagen 5
- Art der Zwischenablagen Rost, Stahl, pulverbeschichtet
- Maße Zwischenablagen B 492 x T 401 mm
- Zwischenablagen höhenverstellbar Ja
- Eigenschaften Ein- / Ausschalter für Innenbeleuchtung
4 Zwischenablagen höhenverstellbar
- Anschlusswert 0,12 kW | 230 V | 50 Hz
- Maße B 600 x T 620 x H 1.450 mm
- Gewicht 52 kg

Flaschenkühlschrank 320LN

700321

UVP* 965,- €

GTIN 4015613523767



• Material	Kunststoff
• Material Innen	HIPS (High Impact Polystyrene)
• Art der Verglasung	Doppel-Verglasung
• Sicherheitsglas	Ja
• Inhalt	320 Liter
• Kühlung	Statisch
• Kühlmittel	R600a / 0,065 kg
• GWP	3
• Temperaturbereich	2 °C bis 10 °C
• Temperaturregelung	5 Stufen
• Energieverbrauch	781 kWh / Jahr
• Klimaklasse	3
• Umgebungstemperatur	16 °C bis 32 °C
• Isolierung	Cyclopentan C5
• Tauwasserverdunstung	Ja
• Automatische Abtaufunktion	Ja
• Innenbeleuchtung	Ja
• Türanschlag	Rechts
• Türanschlag wechselbar	Ja
• Anzahl der Zwischenablagen	5
• Art der Zwischenablagen	Rost, Stahl, pulverbeschichtet
• Maße Zwischenablagen	B 521 x T 351 mm
• Zwischenablagen höhenverstellbar	Ja
• Eigenschaften	Ein- / Ausschalter für Innenbeleuchtung
• Anschlusswert	0,23 kW 230 V 50 Hz
• Maße	B 600 x T 600 x H 1.730 mm
• Gewicht	67 kg

Kühlschrank 590LW

700807

UVP* 1.259,- €

GTIN 4015613719146



• Material	Stahl
	Lackiert
• Material Innen	Kunststoff ABS
• Gastronorm	2/1 GN
• Inhalt	590 Liter
• Kühlung	Umluft
• Kühlmittel	R600a / 0,070 kg
• GWP	3
• Temperaturbereich	0 °C bis 8 °C
• Temperaturregelung	Digital
• Energieverbrauch	328,5 kWh / Jahr
• Energieeffizienzklasse	A (EU Nr. 2015 / 1094)
• Klimaklasse	3
• Umgebungstemperatur	16 °C bis 30 °C
• Isolierung	Cyclopentan C5
• Tauwasserverdunstung	Ja
• Automatische Abtaufunktion	Ja
• Anzahl Türen	1
• Abschließbar	Ja
• Türanschlag	Rechts
• Türanschlag wechselbar	Ja
• Anzahl der Zwischenablagen	4
• Art der Zwischenablagen	Rost, Stahl, kunststoffbeschichtet
• Maße Zwischenablagen	B 660 x T 530 mm
• Zwischenablagen höhenverstellbar	Nein
• Eigenschaften	Tür selbstschließend
• Anschlusswert	0,128 kW 230 V 50 Hz
• Maße	B 780 x T 770 x H 1.900 mm
• Gewicht	95,2 kg



Der robuste Edelstahlkühlschrank mit 670 Litern Fassungsvermögen ist dank seiner Klimaklasse auch in Räumen mit einer hohen Umgebungstemperatur gut einsetzbar. Die 4 Lenkrollen ermöglichen trotz Größe und Gewicht einen einfachen Transport und somit auch eine einfache Reinigung der Umgebung.

- Material: Edelstahl
- Material Innen: Edelstahl
- Boden und Rückwand verzinkt
- Inhalt: 670 Liter
- Kühlung: Umluft
- Kühlmittel: R600a / 0,110 kg
- Temperaturbereich: -2 °C bis 8 °C
- Temperaturregelung: Elektronisch
- In 1 °C-Schritten
- Energieverbrauch: 460 kWh / Jahr
- Energieeffizienzklasse: B
- Klimaklasse: 5
- Umgebungstemperatur: 10 °C bis 40 °C
- Isolierung: Foaming, 60 mm
- Tauwasserverdunstung: Ja
- Automatische Abtaufunktion: Ja
- Innenbeleuchtung: Ja
- Abschließbar: Ja
- Türanschlag: Rechts
- Türanschlag wechselbar: Nein
- Füße höhenverstellbar: Nein
- Zwischenablagen höhenverstellbar: Ja
- Anzahl der Zwischenablagen: 4
- Art der Zwischenablagen: Rost, Stahl
- Weiß, rilsaniert
- Maße Zwischenablagen: 1 x B 600 x T 630 mm
- 3 x B 530 x T 650 mm
- Eigenschaften: LED-Beleuchtung
- 4 Lenkrollen, 2 feststellbar
- Anschlusswert: 0,22 kW | 220-240 V | 50 Hz
- Maße: B 845 x T 730 x H 2.130 mm
- Gewicht: 130 kg



▶ Inhalt
▶ 670 Liter



▶ Zwischenablagen höhenverstellbar



▶ Ein-/Ausschalter

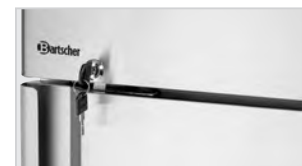

▶ Abschließbar

Zubehör

Thermometer A500

- Material: Kunststoff
- Farbe: Weiß
- Temperaturbereich: -30 °C bis 50 °C
- Einheit(en) Temperaturmessung: °C, °F
- Größe Anzeigenfeld: Ø 45 mm
- Maße: B 51 x T 13 x H 66 mm
- Gewicht: 0,01 kg
- GTIN: 4015613664286



292049

UVP* 5,50 €

Thermometer A300

- Material: Edelstahl
- Temperaturbereich: -30 °C bis 30 °C
- Einheit(en) Temperaturmessung: °C, °F
- Größe Anzeigenfeld: Ø 45 mm
- Maße: B 62 x T 35 x H 71 mm
- Gewicht: 0,04 kg
- GTIN: 4015613664262



292048

UVP* 7,50 €

Thermometer A250

- Material: Edelstahl, Kunststoff
- Temperaturbereich: -40 °C bis 25 °C
- Einheit(en) Temperaturmessung: °C, °F
- Größe Anzeigenfeld: B 98 x H 28 mm
- Maße: B 134 x T 20 x H 30 mm
- Gewicht: 0,04 kg
- GTIN: 4015613664279



292043

UVP* 7,- €



Geräumig und clever – Der stilvolle Edelstahl-Kühlschrank bietet mit 700 Litern Fassungsvermögen im 2/1 GN-Format maximalen Kühlraum. Ein Signalton warnt vor einer Unterbrechung der Kühlkette bei zu lange geöffneter Kühlschranktür.



- Material CNS 18/10
- Material Innen CNS 18/10
- Gastronorm 2/1 GN
- Inhalt 700 Liter
- Kühlung Umluft
- Kühlmittel R600a / 0,105 kg
- GWP 3
- Temperaturbereich 2 °C bis 8 °C
- Temperaturregelung In 1 °C-Schritten
- Energieverbrauch 303 kWh / Jahr
- Energieeffizienzklasse A (EU Nr. 2015 / 1094)
- Klimaklasse 4
- Umgebungstemperatur 10 °C bis 32 °C
- Isolierung Pentane, 85 mm
- Tauwasserverdunstung Ja
- Automatische Abtaufunktion Ja
- Innenbeleuchtung Ja
- Abschließbar Ja
- Türanschlag Rechts
- Türanschlag wechselbar Ja
- Füße höhenverstellbar Ja
- Höhenverstellbar 2040 mm bis 2090 mm
- Anzahl der Zwischenablagen 4
- Art der Zwischenablagen Rost, kunststoffbeschichtet
- Maße Zwischenablagen B 530 x T 650 mm
- Zwischenablagen höhenverstellbar Ja
- Eigenschaften LED-Beleuchtung, separat schaltbar
Signalton bei zu lange geöffneter Tür
Abstand zwischen den Einschüben 75 mm
- Anschlusswert 0,215 kW | 220/240 V | 50 Hz
- Maße B 705 x T 895 x H 2.090 mm
- Gewicht 146,4 kg



- ▶ Anzahl der Zwischenablagen: 4
- ▶ Maße Zwischenablage: B 530 x T 650 mm
- ▶ Gastronorm: 2/1 GN
- ▶ Zwischenablagen höhenverstellbar



- ▶ Abschließbar
- ▶ Digital-Anzeige

Zubehör

Einlegerost 700LGN210-OM

- Material: Stahl, Kunststoffbeschichtet
- Nutzungsmöglichkeiten: Oberer Einschub, Mittlere Einschübe
- Tragfähigkeit max.: 60 kg
- Maße: B 530 x T 655 x H 45 mm
- Gewicht: 2,71 kg
- GTIN: 4015613729749

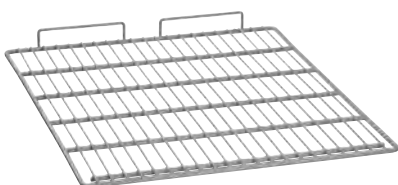

700816

UVP* 39,- €

Einlegerost 700LGN210-U

- Material: Stahl, Kunststoffbeschichtet
- Nutzungsmöglichkeiten: Unterer Einschub
- Tragfähigkeit max.: 60 kg
- Maße: B 530 x T 645 x H 75 mm
- Gewicht: 3,12 kg
- GTIN: 4015613729756



700817

UVP* 43,- €

Kühlschrank 2/1GN, 700L, CNS

700515

UVP* 2.179,- €

GTIN 4015613736242



• Material	CNS 18/10
• Material Innen	Edelstahl
• Gastronorm	2/1 GN
• Inhalt	700 Liter
• Kühlung	Umluft
• Kühlmittel	R600a / 0,098 kg
• GWP	3
• Temperaturbereich	-2 °C bis 8 °C
• Temperaturregelung	Thermostatisch
• Energieverbrauch	548 kWh / Jahr
• Energieeffizienzklasse	C (EU Nr. 2015 / 1094)
• Klimaklasse	4
• Isolierung	Polyurethan, 60 mm
• Tauwasserverdunstung	Ja
• Automatische Abtaufunktion	Ja
• Anzahl Türen	1
• Abschließbar	Ja
• Türanschlag	Links
• Türanschlag wechselbar	Ja
• Füße höhenverstellbar	Ja
• Höhenverstellbar	2040 mm bis 2115 mm
• Anzahl der Zwischenablagen	3
• Maße Zwischenablagen	B 530 x T 650 mm
• Zwischenablagen höhenverstellbar	Ja
• Anschlusswert	0,368 kW 230 V 50/60 Hz
• Maße	B 655 x T 855 x H 2.050 mm
• Gewicht	103,8 kg

Kühlschrank 2/1GN, 1400L, CNS

700516

UVP* 3.049,- €

GTIN 4015613739281



• Material	CNS 18/10
• Material Innen	Edelstahl
• Gastronorm	2/1 GN
• Inhalt	1400 Liter
• Kühlung	Umluft
• Kühlmittel	R600a / 0,103 kg
• GWP	3
• Temperaturbereich	-2 °C bis 8 °C
• Temperaturregelung	Thermostatisch
• Energieverbrauch	913 kWh / Jahr
• Energieeffizienzklasse	C (EU Nr. 2015 / 1094)
• Klimaklasse	4
• Isolierung	Polyurethan, 60 mm
• Tauwasserverdunstung	Ja
• Automatische Abtaufunktion	Ja
• Anzahl Türen	2
• Abschließbar	Ja
• Türanschlag	Links / Rechts
• Türanschlag wechselbar	Nein
• Füße höhenverstellbar	Ja
• Höhenverstellbar	2040 mm bis 2115 mm
• Anzahl der Zwischenablagen	6
• Maße Zwischenablagen	B 530 x T 650 mm
• Zwischenablagen höhenverstellbar	Ja
• Anschlusswert	0,575 kW 230 V 50/60 Hz
• Maße	B 1.320 x T 855 x H 2.050 mm
• Gewicht	169,6 kg

Zubehör

1 Paar Auflageschienen

- Maße: B 565 x T 15 x H 25 mm
- Gewicht: 0,53 kg
- GTIN: 4015613685052

700488

UVP* 15,- €

Rost 2/1GN

- Gastronorm: 2/1 GN
- Maße: B 650 x T 530 x H 21 mm
- Gewicht: 2,02 kg
- GTIN: 4015613587202

700487

UVP* 39,- €

Mini-Kühlzelle 1240L



- Material
- Material Innen
- Maße innen
- Inhalt
- Kühlung
- Kühlmittel
- Temperaturbereich
- Temperaturregelung
- Klimaklasse
- Umgebungstemperatur
- Isolierung
- Tauwasserverdunstung
- Automatische Abtaufunktion
- Innenbeleuchtung
- Abschließbar
- Türanschlag
- Türanschlag wechselbar
- Eigenschaften
- Nicht im Lieferumfang enthalten
- Anschlusswert
- Maße
- Gewicht

Stahlblech
PVC beschichtet
Aluminium
Edelstahlboden
B 820 x T 860 x H 1760 mm
1240 Liter
Kompressor
R452a / 0,370 kg
2 °C bis 10 °C
Digital
4
16 °C bis 38 °C
Polyurethan, 60 mm
Ja
Ja
Nein
Ja
Rechts
Ja
Panikschloss
Vorbereitet für Auflageschienen, Roste, Aufhängevorrichtung, Auffahrrampe
Auflageschienen, Roste, Aufhängevorrichtung, Auffahrrampe
0,571 kW | 230 V | 50 Hz
B 975 x T 1.040 x H 2.200 mm
160 kg

Mini-Kühlzelle 1240L

- Anlieferungszustand
 - Maße
 - Gewicht
 - GTIN
- Fertig montiert
B 975 x T 1.040 x H 2.200 mm
160 kg
4015613630359

700590

UVP* 3.369,- €

Mini-Kühlzelle BS1240L

- Anlieferungszustand
 - Maße
 - Gewicht
 - GTIN
- Bausatz (einfache Montage)
B 975 x T 1.040 x H 2.200 mm
160 kg
4015613664309

700599

UVP* 3.369,- €

Zubehör

Auflageschienen

- Set bestehend aus: 4 Auflageschienen
- Material: Edelstahl
- Anzahl Einschübe: 8
- Abstand zwischen den Einschüben: 200 mm
- Maße: B 1.500 x T 40 x H 25 mm
- Gewicht: 5,92 kg
- GTIN: 4015613680019



700593

UVP* 125,- €

Aufhängevorrichtung

- Set bestehend aus: 2 Auflageschienen, 1 Aufhängerrohr (in 5 Positionen horizontal verstellbar)
- Material: Edelstahl, Kunststoff
- Länge Auflageschienen: 850 mm
- Maße Rohr: Ø 30 mm | Länge: 830 mm
- Tragfähigkeit max.: 150 kg
- Abstand vom Boden: 1700 mm
- Maße: B 830 x T 30 x H 30 mm
- Gewicht: 1,6 kg
- GTIN: 4015613630397



700595

UVP* 91,- €

Rost

- Material: Stahl, Verzinkt
- Tragfähigkeit max.: 20 kg
- Maße: B 830 x T 870 x H 40 mm
- Gewicht: 4,7 kg
- GTIN: 4015613630380

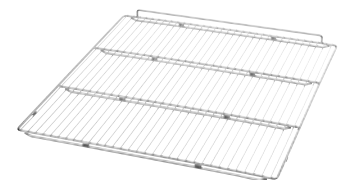

700592

UVP* 91,- €

Auffahrrampe

- Material: Edelstahl
- Tragfähigkeit max.: 130 kg
- Maße: B 845 x T 125 x H 30 mm
- Gewicht: 1,55 kg
- GTIN: 4015613630410



700597

UVP* 165,- €

Tiefkühlschränke



Tiefkühlschrank TKS38

700078

UVP* 212,- €

GTIN 4015613636900



Kompakt, handlich, praktisch – Diese kleine Box findet überall ihren Platz. Sei es zum Vorkühlen von Gläsern oder Tiefkühlen von Spiritousen und auch kleinerer Mengen Tiefkühlware.



- Material Polyethylen
- Material Innen HIPS (High Impact Polystyrene)
- Maße Stellfläche B 330 x T 177 mm
- Inhalt 38 Liter
- Kühlung Kompressor
- Kühlmittel R600a / 0,023 kg
- GWP 3
- Temperaturbereich bis -20 °C
- Energieverbrauch 163 kWh / Jahr
- Energieeffizienzklasse A++ (EU Nr. 1060 / 2010)
- Klimaklasse ST
- Umgebungstemperatur 16 °C bis 38 °C
- Isolierung Cyclopentan 60 mm
- Tauwasserverdunstung Nein
- Automatische Abtaufunktion Nein
- Türanschlag Rechts
- Türanschlag wechselbar Ja
- Inklusive 1 Gläserersatz für bis zu 18 Gläser (Hakenlänge je: 135 mm)
- Eigenschaften Gläserersatz: Gläserhöhe max.: Unten 130 mm / Oben 205 mm
Zusätzliches Ablagefach, Maße: B 330 x T 145 x H 145 mm
- Anschlusswert 0,06 kW | 220 V | 50 Hz
- Maße B 475 x T 450 x H 500 mm
- Gewicht 15,4 kg



- ▶ 1 Gläserersatz für bis zu 18 Gläser
- ▶ Hakenlänge je: 135 mm



Tiefkühlschrank TKS90

700342

UVP* 919,- €

GTIN 4015613719696



Tiefkühlschrank mit 90 Litern Fassungsvermögen, Glastür und separat schaltbarer Scheibenheizung. Ideal für eine perfekte Präsentation von Tiefkühlwaren wie Speiseeis in Kiosken, Kinos, Tankstellen, Bistros oder Bars.

- Material Stahl
Lackiert
Glas
- Material Innen Kunststoff
- Inhalt 90 Liter
- Kühlung Kompressor
- Kühlmittel R290 / 0,050 kg
- Temperaturbereich -13 °C bis -22 °C
- Klimaklasse 4
- Umgebungstemperatur 16 °C bis 32 °C
- Isolierung Cyclopentan
- Tauwasserverdunstung Nein
- Automatische Abtaufunktion Ja
- Innenbeleuchtung Ja
- Digital-Anzeige Ja
- Ein-/Ausschalter Ja
- Tür-Art Flügeltür, Glas
- Abschließbar Ja
- Türanschlag Rechts
- Türanschlag wechselbar Nein
- Anzahl der Zwischenablagen 3
- Art der Zwischenablagen Rost, Stahl, kunststoffbeschichtet
- Maße Zwischenablage B 510 x T 335 mm
- Zwischenablagen höhenverstellbar Ja
- Eigenschaften Scheibenheizung, separat schaltbar
Tür mit Dreifachverglasung
LED-Beleuchtung
2 Schlüssel
- Inklusive 0,23 kW | 230 V | 50 Hz
- Anschlusswert B 620 x T 585 x H 720 mm
- Maße 48,7 kg
- Gewicht



Tiefkühlschrank 200LN

700341

UVP* 615,- €

GTIN 4015613585826



- Material Kunststoff
- Material Innen HIPS (High Impact Polystyrene)
- Inhalt 196 Liter
- Kühlung Statisch
- Kühlmittel R600a / 0,058 kg
- GWP 3
- Temperaturbereich bis -18 °C
- Temperaturregelung 6 Stufen
- Energieverbrauch 235 kWh / Jahr
- Energieeffizienzklasse A+ (EU Nr. 1060 / 2010)
- Klimaklasse ST
- Umgebungstemperatur 16 °C bis 32 °C
- Isolierung Cyclopentan
- Automatische Abtaufunktion Nein
- Kontrollleuchte Ein/Aus
Warnlicht
- Anzahl Schubladen 6
- Türanschlag Rechts
- Türanschlag wechselbar Ja
- Inklusive 1 Eiswürfelschale
- Anschlusswert 0,165 kW | 230 V | 50 Hz
- Maße B 600 x T 620 x H 1.450 mm
- Gewicht 53 kg



- Material CNS 18/10
- Material Innen Edelstahl
- Gastronorm 2/1 GN
- Inhalt 700 Liter
- Kühlung Umluft
- Kühlmittel R290 / 0,102 kg
- GWP 3
- Temperaturbereich -18 °C bis -22 °C
- Temperaturregelung Thermostatisch
- Energieverbrauch 2179 kWh / Jahr
- Energieeffizienzklasse D (EU Nr. 2015 / 1094)
- Klimaklasse 4
- Isolierung Polyurethan, 60 mm
- Tauwasserverdunstung Ja
- Automatische Abtaufunktion Ja
- Abschließbar Ja
- Türanschlag Links
- Türanschlag wechselbar Ja
- Füße höhenverstellbar Ja
- Höhenverstellbar 2040 mm bis 2115 mm
- Anzahl der Zwischenablagen 3
- Maße Zwischenablage B 530 x T 650 mm
- Zwischenablagen höhenverstellbar Ja
- Anschlusswert 0,69 kW | 230 V | 50/60 Hz
- Maße B 655 x T 855 x H 2.050 mm
- Gewicht 106,6 kg

Tiefkühlschrank 2/1GN, 1400L CNS



- Material CNS 18/10
- Material Innen Edelstahl
- Gastronorm 2/1 GN
- Inhalt 1400 Liter
- Kühlung Umluft
- Kühlmittel R290 / 0,100 kg
- GWP 3
- Temperaturbereich -18 °C bis -22 °C
- Temperaturregelung Thermostatisch
- Energieverbrauch 4855 kWh / Jahr
- Energieeffizienzklasse E (EU Nr. 2015 / 1094)
- Klimaklasse 4
- Isolierung Polyurethan, 60 mm
- Tauwasserverdunstung Ja
- Automatische Abtaufunktion Ja
- Abschließbar Ja
- Türanschlag Links / Rechts
- Türanschlag wechselbar Nein
- Füße höhenverstellbar Ja
- Höhenverstellbar 2040 mm bis 2110 mm
- Anzahl der Zwischenablagen 6
- Maße Zwischenablage B 530 x T 650 mm
- Zwischenablagen höhenverstellbar Ja
- Anschlusswert 1,012 kW | 230 V | 50/60 Hz
- Maße B 1.320 x T 855 x H 2.050 mm
- Gewicht 191 kg

Zubehör

1 Paar Auflageschienen

- Maße: B 565 x T 15 x H 25 mm
- Gewicht: 0,53 kg
- GTIN: 4015613685052

700488

UVP* 15,- €

Rost 2/1GN

- Gastronorm: 2/1 GN
- Maße: B 650 x T 530 x H 21 mm
- Gewicht: 2,02 kg
- GTIN: 4015613587202

700487

UVP* 39,- €

Tiefkühlschrank 700L GN210

700803

UVP* 2.798,- €

GTIN 4015613681207



- ▶ Abschließbar
- ▶ Digital-Anzeige



• Material	CNS 18/10
• Material Innen	CNS 18/10
• Gastronorm	2/1 GN
• Inhalt	700 Liter
• Kühlung	Umluft
• Kühlmittel	R290 / 0,125 kg
• GWP	3
• Temperaturbereich	-18 °C bis -22 °C
• Temperaturregelung	In 0,1 °C-Stufen
• Energieverbrauch	1223 kWh / Jahr
• Energieeffizienzklasse	B (EU Nr. 2015 / 1094)
• Klimaklasse	4
• Umgebungstemperatur	10 °C bis 32 °C
• Isolierung	Pentane, 85 mm
• Tauwasserverdunstung	Ja
• Automatische Abtaufunktion	Ja
• Innenbeleuchtung	Ja
• Abschließbar	Ja
• Türanschlag	Rechts
• Türanschlag wechselbar	Ja
• Füße höhenverstellbar	Ja
• Höhenverstellbar	2040 mm bis 2090 mm
• Anzahl der Zwischenablagen	4
• Art der Zwischenablagen	Rost, kunststoffbeschichtet
• Maße Zwischenablage	B 530 x T 650 mm
• Zwischenablagen höhenverstellbar	Ja
• Eigenschaften	LED-Beleuchtung, separat schaltbar Signalton bei zu lange geöffneter Tür Abstand zwischen den Einschüben 75 mm
• Anschlusswert	0,35 kW 220/240 V 50 Hz
• Maße	B 705 x T 895 x H 2.090 mm
• Gewicht	151 kg

Einlegerost 700LGN210-OM

- Material: Stahl, Kunststoffbeschichtet
- Nutzungsmöglichkeiten: Oberer Einschub, Mittlere Einschübe
- Tragfähigkeit max.: 60 kg
- Maße: B 530 x T 655 x H 45 mm
- Gewicht: 2,71 kg
- GTIN: 4015613729749

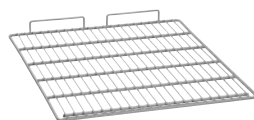

700816

UVP* 39,- €

Einlegerost 700LGN210-U

- Material: Stahl, Kunststoffbeschichtet
- Nutzungsmöglichkeiten: Unterer Einschub
- Tragfähigkeit max.: 60 kg
- Maße: B 530 x T 645 x H 75 mm
- Gewicht: 3,12 kg
- GTIN: 4015613729756



700817

UVP* 43,- €

Schockfroster AL5, 5x1/1GN

700605

UVP* 4.129,- €

GTIN 4015613504780



• Material	CNS 18/10
• Anzahl Einschübe	5
• Format Einschübe	1/1 GN 600 x 400 mm
• Art Einschübe	Quer
• Kühlung	Umluft
• Kühlmittel	R404a / 1,5 kg
• GWP	3922
• Schnellkühlzyklus	70 °C bis 3 °C (16 kg in 90 Min.)
• Schockfrosterleistung	70 °C bis -18 °C (12 kg in 240 Min.)
• Klimaklasse	4
• Energieverbrauch	Schnellkühlen: 0,12 kWh/kg Schockfrost: 0,35 kWh/kg
• Inklusive	1 Kerntemperaturfühler
• Anschlusswert	1,2 kW 230 V 50 Hz
• Maße	B 750 x T 700 x H 850 mm
• Gewicht	98 kg

Tiefkühltruhen



Tiefkühltruhe 252LW



- | | |
|------------------------------|--|
| • Material | Stahl
Lackiert
Kunststoff ABS
Aluminium |
| • Kühlung | Statisch |
| • Kühlmittel | R600a |
| • GWP | 3 |
| • Temperaturbereich | -25 °C bis -15 °C |
| • Energieeffizienzklasse | A (EU Nr. 1060 / 2010) |
| • Klimaklasse | 4 |
| • Umgebungstemperatur | bis 30 °C |
| • Isolierung | Cyclopentan C5, 80 mm |
| • Tauwasserverdunstung | Nein |
| • Automatische Abtaufunktion | Nein |
| • Digital-Anzeige | Ja |
| • Kontrollleuchte | Ein/Aus |
| • Ein-/Ausschalter | Ja |
| • Innenbeleuchtung | Ja |
| • Maße Korb | B 230 x T 490 x H 210 mm |
| • Tür-Art | Hebetür |
| • Abschließbar | Nein |
| • Füße höhenverstellbar | Ja |

Tiefkühltruhe 252LW

- Maße innen B 889 x T 530 x H 430-680 mm
- Inhalt 252 Liter
- Kühlmittel R600a / 0,073 kg
- Temperaturregelung Thermostatisch
- Energieverbrauch 331 kWh / Jahr
- Anzahl Körbe 2
- Anschlusswert 0,11 kW | 220-240 V | 50 Hz
- Maße B 1.035 x T 765 x H 830 mm
- Gewicht 48,2 kg
- GTIN 4015613662527

700965

UVP* 709,- €

Tiefkühltruhe 368LW

- Maße innen B 1.131 x T 530 x H 430-680 mm
- Inhalt 368 Liter
- Kühlmittel R600a / 0,120 kg
- Temperaturregelung 7 Stufen
Thermostatisch
- Energieverbrauch 383 kWh / Jahr
- Anzahl Körbe 3
- Anschlusswert 0,125 kW | 220-240 V | 50 Hz
- Maße B 1.275 x T 765 x H 830 mm
- Gewicht 54,8 kg
- GTIN 4015613650036

700963

UVP* 765,- €

Tiefkühltruhe 458LW

- Maße innen B 1.392 x T 530 x H 430-680 mm
- Inhalt 458 Liter
- Kühlmittel R600a / 0,135 kg
- Temperaturregelung Thermostatisch
- Energieverbrauch 441 kWh / Jahr
- Anzahl Körbe 3
- Anschlusswert 0,15 kW | 220-240 V | 50 Hz
- Maße B 1.535 x T 765 x H 830 mm
- Gewicht 71,8 kg
- GTIN 4015613662534

700966

UVP* 915,- €



Eiswürfelbereiter W150

100083

UVP* 269,- €

GTIN 4015613730707



Kompaktes Gerät für die Produktion von klaren Eiswürfeln. Bestens geeignet für die Kleingastronomie, z. B. im Thekenbereich sowie auch für den privaten Gebrauch.

• Ausführung Eiswürfel	Würfelform Klar
• Kontrollleuchte	Ein/Aus Vorratsbehälter voll Tank nachfüllen
• Material	Kunststoff
• Farbe	Stahlgrau
• Produktion max.	15 kg / 24 Std.
• Produktion / Arbeitsgang	24 Eiswürfel
• Anzahl Eiswürfelgrößen	1
• Herstellung mittels	Vertikalem Verdampfersystem
• Fassungsvermögen Vorratsbehälter	1 kg
• Tankinhalt	2,3 Liter
• Ergiebigkeit Wassertank	Bis zu 360 Eiswürfel
• Kühlung	Kompressor
• Kühlmittel	R600a / 0,035 kg
• Klimaklasse	ST
• Wasserablauf	Hinten
• Füllstandsensor	Ja
• Ein-/Ausschalter	Ja
• Inklusive	1 Eisschaufel
• Anschlusswert	0,24 kW 220-240 V 50 Hz
• Maße	B 290 x T 390 x H 355 mm
• Gewicht	10,4 kg

Eiswürfelbereiter HK150

100082

UVP* 298,- €

GTIN 4015613730714



Mit dem Eiswürfelbereiter können Hohlkegel in 3 verschiedenen Größen bedarfsgerecht produziert werden. Dank des integrierten Wassertanks und der kompakten Ausführung ist das Gerät hervorragend für den Thekenbereich geeignet.

• Material	Kunststoff
• Farbe	Stahlgrau
• Produktion max.	15 kg / 24 Std.
• Produktion / Arbeitsgang	12 Eiswürfel
• Anzahl Eiswürfelgrößen	3
• Eiswürfelgröße	S (Ø 1,5 cm H 3,5 cm) M (Ø 2,2 cm H 3,5 cm) L (Ø 2,5 cm H 3,5 cm)
• Ausführung Eiswürfel	Kegelform (Hohlkegel)
• Herstellung mittels	Vertikalem Verdampfersystem
• Fassungsvermögen Vorratsbehälter	1,5 kg
• Tankinhalt	4,5 Liter
• Ergiebigkeit Wassertank	Bis zu 150 Eiswürfel Abhängig von Eiswürfelgröße
• Kühlung	Luftgekühlt
• Kühlmittel	R290 / 0,033 kg
• Klimaklasse	ST
• Wasserablauf	Links
• Füllstandsensor	Ja
• Kontrollleuchte	Betriebsbereit Vorratsbehälter voll Tank nachfüllen Eiswürfelgröße
• Ein-/Ausschalter	Ja
• Eigenschaften	Wahlschalter für die Größe der Eiswürfel
• Inklusive	1 Eisschaufel
• Anschlusswert	0,32 kW 220-240 V 50 Hz
• Maße	B 375 x T 420 x H 415 mm
• Gewicht	13,9 kg

Eiswürfelbereiter C25



- Material
- Anzahl Eiswürfelgrößen
- Eiswürfelgröße
- Ausführung Eiswürfel
- Herstellung mittels
- Kühlung
- Kühlmittel
- Klimaklasse
- Wasseranschluss
- Wasserablauf
- Füllstandssensor
- Kontrollleuchte
- Ein-/Ausschalter
- Wichtiger Hinweis

Edelstahl
1
Ø 26 mm, Höhe 40 mm, 16-18 g
Kegelform (Hohlkegel)
Paddelsystem
Luftgekühlt
R134a
ST
3/4"
Ø 25 mm
Ja
Ja
Ja
Abstand zu allen Seiten mindestens 10 cm

Eiswürfelbereiter C25

• Produktion max.	25 kg / 24 Std.
• Produktion / Arbeitsgang	20 Eiswürfel
• Fassungsvermögen Vorratsbehälter	6 kg
• Kühlmittel	R134a / 0,130 kg
• Anschlusswert	0,22 kW 230 V 50 Hz
• Maße	B 400 x T 560 x H 685 mm
• Gewicht	28,2 kg
• GTIN	4015613467634

104025

UVP* 759,- €

Eiswürfelbereiter C40

• Produktion max.	35 kg / 24 Std.
• Produktion / Arbeitsgang	30 Eiswürfel
• Fassungsvermögen Vorratsbehälter	13 kg
• Kühlmittel	R134a / 0,200 kg
• Anschlusswert	0,38 kW 230 V 50 Hz
• Maße	B 550 x T 630 x H 825 mm
• Gewicht	41,8 kg
• GTIN	4015613467641

104040

UVP* 1.019,- €

Eiswürfelbereiter Q 25



Das Paddelsystem und der Verdampfer mit Fingern garantieren dank des Fehlens von Pumpen und Spritzdüsen einen geräuscharmen und reibungslosen Betrieb auch bei besonders harten Bedingungen.

- Material
- Anzahl Eiswürfelgrößen
- Eiswürfelgröße
- Ausführung Eiswürfel
- Herstellung mittels
- Kühlung
- Kühlmittel
- Klimaklasse
- Wasseranschluss
- Wasserablauf
- Füllstandssensor
- Kontrollleuchte
- Ein-/Ausschalter
- Einbaufähig
- Füße höhenverstellbar
- Wichtiger Hinweis

CNS 18/10
1
30 x 26 x 40 mm, 17 g
Kegelform (Hohlkegel)
Paddelsystem
Luftgekühlt
R134a
SN
3/4"
Ø 20 mm
Ja
Ja
Ja
Ja
Ja
Abstand zu allen Seiten mindestens 15 cm



Eiswürfelbereiter Q 25

• Produktion max.	25 kg / 24 Std.
• Produktion / Arbeitsgang	15 Eiswürfel
• Fassungsvermögen Vorratsbehälter	10 kg
• Kühlmittel	R134a / 0,180 kg
• Höhenverstellbar	690 mm bis 715 mm
• Höhe ohne Füße	690 mm
• Anschlusswert	0,265 kW 230 V 50 Hz
• Maße	B 400 x T 550 x H 715 mm
• Gewicht	32,4 kg
• GTIN	4015613634777

104204

UVP* 1.559,- €

Eiswürfelbereiter Q 45

• Produktion max.	45 kg / 24 Std.
• Produktion / Arbeitsgang	35 Eiswürfel
• Fassungsvermögen Vorratsbehälter	16 kg
• Kühlmittel	R134a / 0,230 kg
• Höhenverstellbar	690 mm bis 710 mm
• Höhe ohne Füße	693 mm
• Anschlusswert	0,37 kW 230 V 50 Hz
• Maße	B 500 x T 610 x H 710 mm
• Gewicht	41,4 kg
• GTIN	4015613634784

104206

UVP* 2.249,- €

Eiswürfelbereiter B 20 Plus

104323

UVP* 1.298,- €

GTIN 4015613674193



- ▶ Ausführung Eiswürfel: Kegelform (Vollkegel)
- ▶ Eiswürfelgröße: 35 x 32 mm, 20 g



• Material



- Produktion max.
- Produktion / Arbeitsgang
- Anzahl Eiswürfelgrößen
- Eiswürfelgröße
- Ausführung Eiswürfel
- Herstellung mittels
- Fassungsvermögen Vorratsbehälter
- Kühlung
- Kühlmittel
- Klimaklasse
- Wasseranschluss
- Wasserablauf
- Füllstandssensor
- Kontrollleuchte
- Ein-/Ausschalter
- Unterbaufähig
- Eigenschaften

- Edelstahl
- Kunststoff
- Stahl
- Verzinkt
- 21 kg / 24 Std.
- 18 Eiswürfel
- Größe stufenlos regulierbar
- 35 x 32 mm, 20 g
- Kegelform (Vollkegel)
- Sprühsystem
- 6,5 kg
- Luftgekühlt
- R134a / 0,180 kg
- T
- 3/4"
- Ø 20 mm
- Ja
- Ein/Aus
- Ja
- Ja
- Wahlschalter für die Größe der Eiswürfel
- Reinigungsfunktion
- Wasserverbrauch / Stunde: 2,46 Liter
- 1 Eisschaufel
- Abstand zu allen Seiten mindestens 15 cm
- 0,265 kW | 220-240 V | 50 Hz
- B 340 x T 480 x H 600 mm
- 27,6 kg

- Inklusive
- Wichtiger Hinweis
- Anschlusswert
- Maße
- Gewicht

Eiswürfelbereiter B 40 Plus

- Produktion max.: 41 kg / 24 Std.
- Produktion / Arbeitsgang: 28 Eiswürfel
- Fassungsvermögen Vorratsbehälter: 15 kg
- Kühlmittel: R134a / 0,210 kg
- Anschlusswert: 0,59 kW | 220-240 V | 50 Hz
- Maße: B 500 x T 540 x H 700 mm
- Gewicht: 38,2 kg
- GTIN: 4015613697154



104338

UVP* 1.839,- €

Eiswürfelbereiter B 50 Plus

- Produktion max.: 52 kg / 24 Std.
- Produktion / Arbeitsgang: 36 Eiswürfel
- Fassungsvermögen Vorratsbehälter: 22 kg
- Kühlmittel: R134a / 0,350 kg
- Anschlusswert: 0,68 kW | 220-240 V | 50 Hz
- Maße: B 500 x T 580 x H 800 mm
- Gewicht: 42,6 kg
- GTIN: 4015613697161



104348

UVP* 2.029,- €

Eiswürfelbereiter B 70 Plus

- Produktion max.: 72 kg / 24 Std.
- Produktion / Arbeitsgang: 56 Eiswürfel
- Fassungsvermögen Vorratsbehälter: 42 kg
- Kühlmittel: R134a / 0,390 kg
- Höhe ohne Füße: 910 mm
- Anschlusswert: 0,88 kW | 220-240 V | 50 Hz
- Maße: B 700 x T 580 x H 1.015 mm
- Gewicht: 55,4 kg
- GTIN: 4015613697178



104383

UVP* 2.698,- €

Eiswürfelbereiter B 90 Plus

- Produktion max.: 89 kg / 24 Std.
- Produktion / Arbeitsgang: 56 Eiswürfel
- Fassungsvermögen Vorratsbehälter: 42 kg
- Kühlmittel: R134a / 0,350 kg
- Höhe ohne Füße: 910 mm
- Anschlusswert: 0,98 kW | 220-240 V | 50 Hz
- Maße: B 700 x T 581 x H 995 mm
- Gewicht: 63 kg
- GTIN: 4015613697185



104393

UVP* 2.859,- €



Eisflockenbereiter



Eisflockenbereiter F 80

104409

UVP* 3.498,- €

GTIN 4015613616629



- Material
- Produktion max.
- Herstellung mittels
- Fassungsvermögen Vorratsbehälter
- Kühlung
- Kühlmittel
- Klimaklasse
- Wasseranschluss
- Wasserablauf
- Füllstandssensor
- Kontrollleuchte
- Ein-/Ausschalter
- Einbaufähig
- Inklusive
- Wichtiger Hinweis
- Anschlusswert
- Maße
- Gewicht

CNS 18/10
 90 kg / 24 Std.
 Vertikalem Verdampfersystem
 20 kg
 Luftgekühlt
 R134a / 0,300 kg
 SN
 3/4"
 Ø 20 mm
 Ja
 Ja
 Ja
 Ja
 1 Eisschaufel
 Abstand zu allen Seiten mindestens 15 cm
 0,4 kW | 230 V | 50 Hz
 B 570 x T 600 x H 680 mm
 52 kg



Eisflockenbereiter F 125

104436

UVP* 4.159,- €

GTIN 4015613634814



- Material
- Produktion max.
- Herstellung mittels
- Fassungsvermögen Vorratsbehälter
- Kühlung
- Kühlmittel
- Klimaklasse
- Wasseranschluss
- Wasserablauf
- Füllstandssensor
- Kontrollleuchte
- Ein-/Ausschalter
- Füße höhenverstellbar
- Höhenverstellbar
- Einbaufähig
- Inklusive
- Wichtiger Hinweis
- Anschlusswert
- Maße
- Gewicht

CNS 18/10
 120 kg / 24 Std.
 Senkrechtem Edelstahlzylinder mit
 Schneckensystem
 27 kg
 Luftgekühlt
 R134a / 0,400 kg
 SN
 3/4"
 Ø 20 mm
 Ja
 Ja
 Ja
 Ja
 1000 mm bis 1010 mm
 Ja
 1 Eisschaufel
 Abstand zu allen Seiten mindestens 15 cm
 0,49 kW | 230 V | 50 Hz
 B 680 x T 510 x H 1.000 mm
 60,6 kg

Eismaschine 1,4L

135002

UVP* 295,- €

GTIN 4015613536910



• Ausgelegt für

• Material

- Inhalt
- Eisproduktion
- Kühlung
- Kühlmittel
- Gefrierbereich bis
- Digital-Anzeige
- Ein-/Ausschalter
- Inklusive

• Eigenschaften Eisbehälter

- Anschlusswert
- Maße
- Gewicht

Frozen Joghurt
 Halbgefrorene Desserts
 Sorbets
 Speiseeis
 Edelstahl
 Kunststoff
 1,4 Liter
 Ca. 30 bis 60 Minuten
 Kompressor
 R134a / 0,070 kg
 Ca. -35 °C
 Ja
 Ja
 1 Eisportionierer
 1 Messbecher
 Herausnehmbar
 Material: Aluminium
 0,15 kW | 230 V | 50 Hz
 B 290 x T 390 x H 315 mm
 10,1 kg

Eisbehälter 1,4L

- Material: Aluminium
- Inhalt: 1,4 Liter
- Maße: B 130 x T 130 x H 167 mm
- Gewicht: 0,2 kg
- GTIN: 4015613658353



135014

UVP* 18,- €

Eisvitrine 4x6,5L-R

700228

UVP* 1.098,- €

GTIN 4015613724591



Für Ihre individuellen Eisspezialitäten – Mit den 4 herausnehmbaren Behältern à 6,5 Liter ist die Eisvitrine die kompakte, platzsparende Lösung für die Dessert-Zubereitung in allen Gastronomieküchen.

- Material
- Inhalt
- Fassungsvermögen
- Tiefe Behälter
- Art der Verglasung
- Sicherheitsglas
- Frontscheibe
- Kühlmittel
- Temperaturbereich
- Temperaturregelung

- Klimaklasse
- Automatische Abtaufunktion
- Digital-Anzeige
- Kontrollleuchte
- Ein-/Ausschalter
- Tür-Art
- Position der Tür
- Türanschlag
- Inklusive

- Wichtiger Hinweis
- Anschlusswert
- Maße
- Gewicht

Edelstahl
 67 Liter
 26 Liter
 114 mm
 Doppel-Verglasung
 Ja
 Abgerundet
 R290 / 0,056 kg
 -18 °C bis -25 °C
 Thermostatisch
 Elektronisch
 4
 Nein
 Ja
 Ein/Aus
 Ja
 Hebetür
 Rückseite
 Oben
 4 Behälter, B 360 x T 165 x H 100 mm,
 Edelstahl
 3 Stege: Länge 365 mm, Breite 20 mm
 Ausgelegt für den Küchenbereich
 0,168 kW | 230 V | 50 Hz
 B 805 x T 665 x H 350 mm
 33,4 kg





SPÜLTECHNIK

Geschirrspülmaschinen müssen für den harten Gastronomie-Alltag auf Leistung, Effizienz und Strapazierfähigkeit ausgelegt sein.

Die folgenden Seiten machen Ihnen dazu blitzsaubere Angebote zu einem exzellenten Preis-/Leistungsverhältnis.

Bartscher

Spülmaschine Deltamat TF350



	• Material	CNS 18/10
	• Korb-Maße	350 x 350 mm
	• Gläser-Höhe max.	270 mm
	• Leistung / Stunde max.	30 Körbe
	• Laufzeit	120 Sekunden
	• Klarspüldosierpumpe	Ja
	• Trockenlaufschutz	Ja
	• Türkontaktschalter	Ja
	• Doppelwandig	Ja
	• Tür doppelwandig	Ja
	• Sicherheitsthermostat	Ja
	• Ein-/Ausschalter	Ja
	• Unterbaufähig	Ja
	• Kontrollleuchte	Aufheizen
	• Wasserzulauf	Ein/Aus
	• Wasserablauf	G 3/4" M
	• Wasserdruck	Ø 24 mm
	• Wasserverbrauch bei 2 bar	2 - 4 bar
	• Tankinhalt	1,4 Liter
	• Tankheizung	12 Liter
	• Boilerheizung	1,85 kW
	• Inklusive	2,4 kW
		1 Besteckköcher
		2 Gläserkörbe
		1 Untertasseneinsatz
	• Anschlusswert	2,59 kW 230 V 50 Hz
	• Maße	B 415 x T 465 x H 670 mm

	Laugenpumpe	Wasserenthärter	Gewicht	Art.-Nr.	UVP*	GTIN
Deltamat TF350	Nein	Nein	30 kg	110520	1.789,- €	4015613447513
Deltamat TF350LP	Ja	Nein	32,5 kg	110521	1.979,- €	4015613447520
Deltamat TF350W	Nein	Ja	35 kg	110522	1.989,- €	4015613447537

Zubehör

Gläserkorb, 350x350x110

- Material: Kunststoff
- Korbgröße: 350 x 350 mm
- Stapelbar: Ja
- Maße: B 350 x T 350 x H 110 mm
- Gewicht: 0,8 kg
- GTIN: 4015613432007



110312

UVP* 49,- €

Gläserkorb 350x350x170

- Material: Stahl, Beschichtet
- Korbgröße: 350 x 350 mm
- Stapelbar: Nein
- Maße: B 350 x T 350 x H 170 mm
- Gewicht: 1,5 kg
- GTIN: 4015613586564



110311

UVP* 63,- €

Untertasseneinsatz zu Spülkorb

- Material: Stahl, Beschichtet
- Anzahl Fächer: 12
- Maße: B 300 x T 100 x H 90 mm
- Gewicht: 0,2 kg
- GTIN: 4015613432014



110317

UVP* 18,- €

Besteckköcher für Spülmaschinen

- Material: Kunststoff
- Maße: B 107 x T 107 x H 119 mm
- Gewicht: 0,1 kg
- GTIN: 4015613432021



110318

UVP* 9,- €

Laugenpumpen-Set LPS20

- Material: Kunststoff
- Set bestehend aus: 1 Pumpe, 1 Schlauch, Gummi, 1 Schlauch, Kunststoff, 1 Relais
- Anschlusswert: 0,25 kW | 220-240 V | 50 Hz
- Maße: B 240 x T 280 x H 165 mm
- Gewicht: 1,3 kg
- GTIN: 4015613721293



109564

UVP* 279,- €

Einweisungs- und Aufstellpauschale

- Wichtiger Hinweis: Preis ausschließlich für Deutschland gültig
- GTIN: 4015613517735

099989

UVP* 235,- €

Spülmaschine Deltamat TF401

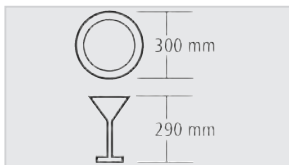

- Material CNS 18/10
- Korb-Maße 400 x 400 mm
- Teller-Höhe max. 300 mm
- Gläser-Höhe max. 290 mm
- Leistung / Stunde max. 30 Körbe
- Laufzeit 120 Sekunden
- Reinigerdosierpumpe Nein
- Klarspüldosierpumpe Ja
- Trockenlaufschutz Ja
- Türkontaktschalter Ja
- Doppelwandig Nein
- Tür doppelwandig Ja
- Sicherheitsthermostat Ja
- Ein-/Ausschalter Ja
- Kontrollleuchte Aufheizen
Ein/Aus
- Unterbaufähig Ja
- Wasserzulauf G 3/4" M
- Wasserablauf Ø 24 mm
- Wasserdruck 2 - 4 bar
- Wasserverbrauch bei 2 bar 1,8 Liter
- Tankinhalt 14,5 Liter
- Tankheizung 1,85 kW
- Boilerheizung 2,8 kW
- Inklusive 1 Besteckköcher
1 Gläserkorb
1 Gläserkorb, 4-teilig
1 Untertasseneinsatz
- Anschlusswert 3,2 kW | 230 V | 50 Hz
- Maße B 450 x T 555 x H 700 mm

	Laugenpumpe	Wasserenthärter	Kalt-Nachspülung	Gewicht	Art.-Nr.	UVP*	GTIN
Deltamat TF401	Nein	Nein	Nein	38 kg	110605	1.969,- €	4015613468525
Deltamat TF401W	Nein	Ja	Nein	42 kg	110606	2.179,- €	4015613468532
Deltamat TF401LPW	Ja	Ja	Nein	45 kg	110607	2.249,- €	4015613468549
Deltamat TF 401 K	Nein	Nein	Ja	38,8 kg	110608	1.998,- €	4015613671369

Zubehör

Spülkorb, Gläser, 400x400x135mm

- Material: Kunststoff
- Korbgröße: 400 x 400 mm
- Anzahl Fächer: 1
- Innenhöhe: 107 mm
- Ausführung: Eben
- Stapelbar: Ja
- Maße: B 400 x T 400 x H 135 mm
- Gewicht: 0,95 kg
- GTIN: 4015613468303



109325

UVP* 47,- €

Spülkorb, Gläser, 400x400x185mm

- Material: Stahl, Beschichtet
- Korbgröße: 400 x 400 mm
- Anzahl Fächer: 4
- Innenhöhe: 150 mm
- Ausführung: Geneigt
- Stapelbar: Nein
- Maße: B 400 x T 400 x H 185 mm
- Gewicht: 2,1 kg
- GTIN: 4015613468327



109327

UVP* 68,- €

Tellerkorb 400x400x120

- Material: Stahl, Beschichtet
- Korbgröße: 400 x 400 mm
- Anzahl Fächer: 16
- Innenhöhe: 52 mm
- Ausführung: Tellerhalterungen
- Stapelbar: Nein
- Maße: B 400 x T 400 x H 120 mm
- Gewicht: 1,6 kg
- GTIN: 4015613468310



109326

UVP* 43,- €

Spülkorb-Set 4000

- Spülkorb-Set bestehend aus: 2 Universalkörbe, 4 Einsätze für Gläser, 1 Einsatz für Teller, 1 Besteckköcher
- Material: Kunststoff
- Korbgröße: 400 x 400 mm
- Anzahl Fächer: 1
- Innenhöhe: 150 mm
- Ausführung: Eben
- Stapelbar: Ja
- Maße: B 400 x T 400 x H 143 mm
- Gewicht: 5,79 kg
- GTIN: 4015613653242



15202

UVP* 112,- €

Besteckköcher für Spülmaschinen

- Material: Kunststoff
- Durchmesser: 107 mm
- Maße: B 107 x T 107 x H 119 mm
- Gewicht: 0,1 kg
- GTIN: 4015613432021



110318

UVP* 9,- €

Laugenpumpen-Set LPS20

- Material: Kunststoff
- Set bestehend aus: 1 Pumpe, 1 Schlauch, Gummi, 1 Schlauch, Kunststoff, 1 Relais
- Ausgelegt für: Spülmaschine Deltamat TF401, TF401 K
- Anschlusswert: 0,25 kW | 220-240 V | 50 Hz
- Maße: B 100 x T 110 x H 100 mm
- Gewicht: 1,3 kg
- GTIN: 4015613721293



109564

UVP* 279,- €

Laugenpumpen-Set LPS10

- Material: Kunststoff
- Set bestehend aus: 1 Pumpe, 1 Schlauch, Gummi, 1 Schlauch, Kunststoff, Installationsmaterial
- Ausgelegt für: Spülmaschine Deltamat TF401W
- Anschlusswert: 0,25 kW | 220-240 V | 50 Hz
- Maße: B 295 x T 255 x H 155 mm
- Gewicht: 0,96 kg
- GTIN: 4015613721286



109563

UVP* 279,- €

Einweisungs- und Aufstellpauschale

- Wichtiger Hinweis: Preis ausschließlich für Deutschland gültig
- GTIN: 4015613517735

099989

UVP* 235,- €

Gläserspülmaschine Deltamat	Korb-Maße	Gläser-Höhe max.	Leistung / Stunde max.	Laugenpumpe	Wasserhärter	Reinigerdosierpumpe	Klarspüldosierpumpe	Doppelwandig	Selbstreinigung
TF350	350 x 350 mm	270 mm	30 Körbe	-	-	-	✓	✓	-
TF350LP	350 x 350 mm	270 mm	30 Körbe	✓	-	-	✓	✓	-
TF350W	350 x 350 mm	270 mm	30 Körbe	-	✓	-	✓	✓	-
TF401	400 x 400 mm	290 mm	30 Körbe	-	-	-	✓	-	-
TF401W	400 x 400 mm	290 mm	30 Körbe	-	✓	-	✓	-	-
TF401LPW	400 x 400 mm	290 mm	30 Körbe	✓	✓	-	✓	-	-
TF401 K	400 x 400 mm	290 mm	30 Körbe	-	-	-	✓	-	-

Geschirrspülmaschinen



Geschirrspülmaschine E500 LPR

110510

UVP* 1.989,- €

GTIN 4015613655291



Spülmaschine mit guter Wasch- und Spülleistung bei einfachster Bedienung – Ideal für den Einsatz in Cafeterien, Bars oder Cafés.



- Material: Edelstahl
- Korb-Maße: 500 x 500 mm
- Teller-Höhe max.: 320 mm
- Gläser-Höhe max.: 280 mm
- Leistung / Stunde max.: 30 Körbe
- Laufzeit: 120 Sekunden
- Anzahl Waschprogramme: 1
- Laugenpumpe: Ja
- Wasserenthärter: Nein
- Reinigerdosierpumpe: Ja
- Klarspüldosierpumpe: Ja
- Trockenlaufschutz: Ja
- Türkontaktschalter: Ja
- Doppelwandig: Nein
- Tür doppelwandig: Ja
- Ein-/Ausschalter: Ja
- Unterbaufähig: Ja
- Kontrollleuchte: Ein/Aus
- Wasserzulauf: Aufheizen
- Wasserablauf: G 3/4"
- Wasserdruck: Ø 20 mm
- Wasserverbrauch bei 2 bar: 2 - 3,5 bar
- Tankinhalt: 2,7 Liter
- Tankheizung: 25 Liter
- Boilerheizung: 2,8 kW
- Eigenschaften: 2,8 kW
- Wichtiger Hinweis: Wasserzulauftemperatur max. 60 °C
- Inklusive: Laugenpumpe mit Antidröhnmatte ausgestattet
- Anschlusswert: Antirücklaufventil
- Maße: Warmwasseranschluss empfehlenswert bis 55 °C
- Gewicht: 1 Tellerkorb
- 1 Universalkorb
- 1 Besteckköcher
- 3,4 kW | 220-230 V | 50 Hz
- B 600 x T 640 x H 820 mm
- 53,6 kg

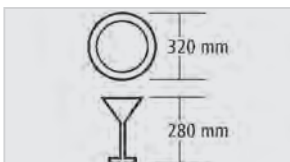



Ob Teller, Gläser, Töpfe oder Pfannen – Die Spülmaschine lässt Ihr Geschirr strahlen. Der elektronische Thermo-Stopp sorgt für die perfekte Nachspültemperatur.



- Material: Edelstahl
- Korb-Maße: 500 x 500 mm
- Teller-Höhe max.: 320 mm
- Gläser-Höhe max.: 280 mm
- Leistung / Stunde max.: 60 Körbe
- Laufzeit: 60 / 90 / 180 Sekunden
- Anzahl Waschprogramme: 3
- Laugenpumpe: Ja
- Wasserenthärter: Nein
- Reinigerdosierpumpe: Ja
- Klarspüldosierpumpe: Ja
- Trockenlaufschutz: Nein
- Türkontaktschalter: Ja
- Doppelwandig: Nein
- Tür doppelwandig: Ja
- Sicherheitsthermostat: Ja
- Ein-/Ausschalter: Ja
- Unterbaufähig: Nein
- Kontrollleuchte: Ein/Aus
- Wasserezulauf: Aufheizen
- Wasserablauf: G 3/4"
- Wasserdruck: Ø 20 mm
- Wasserdruck: 2 - 4 bar
- Wasserverbrauch bei 2 bar: 2,7 Liter
- Tankinhalt: 25 Liter
- Tankheizung: 2,8 kW
- Boilerheizung: 2,8 kW
- Eigenschaften: Elektronischer Thermostopp
Drucksteigerungspumpe
Anzeige für Boiler- und Tanktemperatur
Wasserezulauftemperatur max. 60 °C
Rückflussverhinderer
- Inklusive: 1 Gläserkorb
1 Besteckkorb
1 Wasserzulaufschlauch
- Anschlusswert: 3,4 kW | 230 V | 50 Hz
- Maße: B 600 x T 640 x H 820 mm
- Gewicht: 53,6 kg

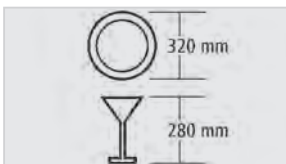

Zubehör

Spülrost 500

- Material: Chromnickelstahl
- Ausgelegt für: Das Spülen von besonders großen Behältnissen (Töpfe, Schüsseln)
- Maße: B 500 x T 500 x H 5 mm
- Gewicht: 1,7 kg
- GTIN: 4015613664217

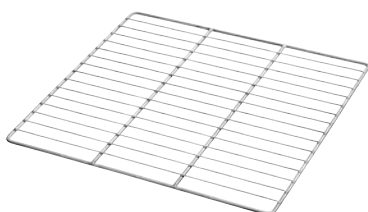

101094

UVP* 49,- €

Einweisungs- und Aufstellpauschale

- Wichtiger Hinweis: Preis ausschließlich für Deutschland gültig
- GTIN: 4015613517735

099989

UVP* 235,- €

Spülmaschine Deltamat TF50



- Material CNS 18/10
- Korb-Maße 500 x 500 mm
- Teller-Höhe max. 345 mm
- Gläser-Höhe max. 320 mm
- Leistung / Stunde max. 30 Körbe
- Laufzeit 120 Sekunden
- Anzahl Waschprogramme 1
- Wasserenthärter Nein
- Klarspüldosierpumpe Ja
- Trockenlaufschutz Ja
- Türkontaktschalter Ja
- Doppelwandig Nein
- Tür doppelwandig Ja
- Sicherheitsthermostat Ja
- Ein-/Ausschalter Ja
- Unterbaufähig Ja
- Kontrollleuchte Aufheizen
- Wasserzulauf Ein/Aus
- Wasserablauf G 3/4" MI
- Wasserdruck Ø 24 mm
- Wasserverbrauch bei 2 bar 2 - 4 bar
- Tankinhalt 2,3 Liter
- Tankheizung 29 Liter
- Boilerheizung 2,7 kW
- Wichtiger Hinweis 2,8 kW
- Inklusive Warmwasseranschluss empfehlenswert bis 55 °C
- Anschlusswert 1 Gläserkorb
- Maße 1 Tellerkorb
- 1 Besteckköcher
- 3,45 kW | 220-240 V | 50 Hz
- B 590 x T 600 x H 850 mm

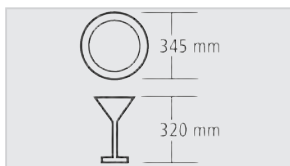

	Laugenpumpe	Reinigerdosierpumpe	Gewicht	Art.-Nr.	UVP*	GTIN
Deltamat TF50	Nein	Nein	56,5 kg	110415	2.598,- €	4015613448114
Deltamat TF50 L	Ja	Nein	58 kg	110418	2.689,- €	4015613448121
Deltamat TF50 LR	Ja	Ja	59 kg	110419	2.819,- €	4015613588421

Zubehör

Laugenpumpen-Set LPS20

- Material: Kunststoff
- Set bestehend aus: 1 Pumpe, 1 Schlauch, Gummi, 1 Schlauch, Kunststoff, 1 Relais
- Anschlusswert: 0,25 kW | 220-240 V | 50 Hz
- Maße: B 240 x T 280 x H 165 mm
- Gewicht: 1,3 kg
- GTIN: 4015613721293



109564

UVP* 279,- €

Drucksteigerungspumpen-Set DSS10

- Material: Kunststoff
- Set bestehend aus: Pumpe (B 100 x T 175 x H 110 mm, 1,5 A), 1 Kondensator (B 35 x T 120 x H 35 mm; 6,3 µF), 1 Schlauch, Gummi, Installationsmaterial
- Anschlusswert: 0,15 kW | 230 V | 50 Hz
- Maße: B 295 x T 255 x H 155 mm
- Gewicht: 4,1 kg
- GTIN: 4015613721279



109562

UVP* 339,- €

Einweisungs- und Aufstellpauschale

- Wichtiger Hinweis: Preis ausschließlich für Deutschland gültig
- GTIN: 4015613517735

099989

UVP* 235,- €

Geschirrspülmaschine TF517



Die leistungsstarke Geschirrspülmaschine erzielt dank des optimierten Spülarms mit neuartiger Düsenanordnung beste Spülergebnisse. In Kombination mit dem Spülrost 500 ist die Maschine auch geeignet zum Spülen von Töpfen und Schüsseln.

- Material CNS 18/10
- Korb-Maße 500 x 500 mm
- Teller-Höhe max. 345 mm
- Gläser-Höhe max. 320 mm
- Leistung / Stunde max. 60 Körbe
- Laufzeit 60 / 90 / 120 / 180 Sekunden
- Anzahl Waschprogramme 4
- Klarspüldosierpumpe Ja
- Trockenlaufschutz Ja
- Türkontaktschalter Ja
- Doppelwandig Nein
- Tür doppelwandig Ja
- Sicherheitsthermostat Ja
- Ein-/Ausschalter Ja
- Unterbaufähig Ja
- Kontrollleuchte Ein/Aus
- Wasserezulauf Aufheizen
- Wasserablauf G 3/4"
- Wasserdruck Ø 50 mm
- Wasserdruck 2 - 4 bar
- Wasserverbrauch bei 2 bar 2,3 Liter
- Tankinhalt 29 Liter
- Tankheizung 2,7 kW
- Boilerheizung 4,5 kW
- Eigenschaften Wasserzulauftemperatur max. 60 °C
Reinigungsfreundlicher Spülarm
Möglichkeit zum Spülen von Töpfen und Schüsseln mit Spülrost 500
- Inklusive 1 Gläserkorb
1 Tellerkorb
1 Besteckköcher
Ersatz-Dichtringe Zulaufschlauch
- Anschlusswert 5,06 kW | 400 V | 50 Hz
- Geräte-Anschluss 3 NAC
- Maße B 595 x T 630 x H 845 mm

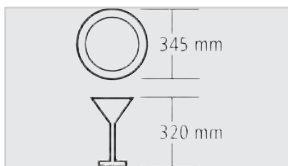

	Laugenpumpe	Wasserenthärter	Reinigerdosierpumpe	Inklusive	Gewicht	Art.-Nr.	UVP*	GTIN
TF517	Nein	Nein	Nein	-	59 kg	110557	3.129,- €	4015613697291
TF517 LP	Ja	Nein	Nein	-	59,2 kg	110567	3.179,- €	4015613697307
TF517 LPWR	Ja	Ja	Ja	1 Einfülltrichter für Salz	63 kg	110597	3.375,- €	4015613693095

Zubehör

Laugenpumpen-Set LPS40

- Material: Kunststoff
- Set bestehend aus: 1 Pumpe, 1 Schlauch, Gummi, 3 Schläuche, Kunststoff, Installationsmaterial
- Anschlusswert: 0,25 kW | 220-240 V | 50 Hz
- Maße: B 265 x T 265 x H 235 mm
- Gewicht: 1,3 kg
- GTIN: 4015613721316



109566

UVP* 279,- €

Drucksteigerungspumpen-Set DSS10

- Material: Kunststoff
- Set bestehend aus: Pumpe (B 100 x T 175 x H 110 mm, 1,5 A), 1 Kondensator (B 35 x T 120 x H 35 mm; 6,3 µF), 1 Schlauch, Gummi, Installationsmaterial
- Anschlusswert: 0,15 kW | 230 V | 50 Hz
- Maße: B 295 x T 255 x H 155 mm
- Gewicht: 4,1 kg
- GTIN: 4015613721279



109562

UVP* 339,- €

Einweisungs- und Aufstellpauschale

- Wichtiger Hinweis: Preis ausschließlich für Deutschland gültig
- GTIN: 4015613517735

099989

UVP* 235,- €

Spülmaschine Deltamat TF 526 R



- Material CNS 18/10
- Korb-Maße 500 x 500 mm
- Teller-Höhe max. 340 mm
- Gläser-Höhe max. 325 mm
- Leistung / Stunde max. 60 Körbe
- Laufzeit 60 / 90 / 120 / 180 Sekunden
- Anzahl Waschprogramme 5
- Reinigerdosierpumpe Ja
- Klarspüldosierpumpe Ja
- Trockenlaufschutz Ja
- Türkontaktschalter Ja
- Doppelwandig Ja
- Tür doppelwandig Ja
- Sicherheitsthermostat Ja
- Ein-/Ausschalter Ja
- Unterbaufähig Ja
- Kontrollleuchte Ja
- Wasserzulauf G 3/4" M
- Wasserablauf Ø 50 mm
- Wasserdruck 2 - 4 bar
- Wasserverbrauch bei 2 bar 2,3 Liter
- Tankinhalt 16,5 Liter
- Tankheizung 2,7 kW
- Boilerheizung 4,5 kW
- Inklusive 1 Gläserkorb
1 Tellerkorb
1 Besteckköcher

- Anschlusswert 5,15 kW | 400 V | 50 Hz
- Geräte-Anschluss 3 NAC
- Maße B 595 x T 630 x H 845 mm

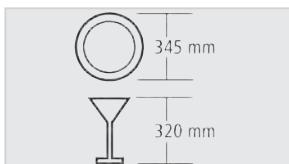

	Laugenpumpe	Wasserenthärter	Gewicht	Art.-Nr.	UVP*	GTIN
Deltamat TF 526 R	Nein	Nein	66 kg	111655	3.179,- €	4015613675251
Deltamat TF 526 LPR	Ja	Nein	66,3 kg	111660	3.375,- €	4015613675268
Deltamat TF 526 LPWR	Ja	Ja	66,6 kg	111670	3.449,- €	4015613671376

Zubehör

Laugenpumpen-Set LPS10

- Material: Kunststoff
- Set bestehend aus: 1 Pumpe, 1 Schlauch, Gummi, 1 Schlauch, Kunststoff, Installationsmaterial
- Anschlusswert: 0,25 kW | 220-240 V | 50 Hz
- Maße: B 295 x T 255 x H 155 mm
- Gewicht: 0,96 kg
- GTIN: 4015613721286



109563

UVP* 279,- €

Drucksteigerungspumpen-Set DSS10

- Material: Kunststoff
- Set bestehend aus: Pumpe (B 100 x T 175 x H 110 mm, 1,5 A), 1 Kondensator (B 35 x T 120 x H 35 mm; 6,3 µF), 1 Schlauch, Gummi, Installationsmaterial
- Anschlusswert: 0,15 kW | 230 V | 50 Hz
- Maße: B 295 x T 255 x H 155 mm
- Gewicht: 4,1 kg
- GTIN: 4015613721279



109562

UVP* 339,- €

Einweisungs- und Aufstellpauschale

- Wichtiger Hinweis: Preis ausschließlich für Deutschland gültig
- GTIN: 4015613517735

099989

UVP* 235,- €

Spülmaschine Deltamat TF641



Geeignet für Backbleche, Tablett, Platten, Fleischerkisten etc. mit einer Größe bis 600 x 400 mm.



- Material CNS 18/10
- Tablett-Größe max. 600 x 400 mm
- Teller-Höhe max. 400 mm
- Gläser-Höhe max. 400 mm
- Korb-Maße 500 x 500 mm
- Leistung / Stunde max. 60 Körbe
- Laufzeit 90 / 120 / 180 / 300 Sekunden
- Anzahl Waschprogramme 5
- Wasserenthärter Nein
- Reinigerdosierpumpe Ja
- Klarspüldosierpumpe Ja
- Trockenlaufschutz Ja
- Türkontaktschalter Ja
- Doppelwandig Ja
- Tür doppelwandig Ja
- Sicherheitsthermostat Ja
- Ein-/Ausschalter Ja
- Unterbaufähig Ja
- Kontrollleuchte Ja
- Wasserzulauf G 3/4" MI
- Wasserablauf Ø 24 mm
- Wasserdruck 2 - 4 bar
- Wasserverbrauch bei 2 bar 2,3 Liter
- Tankinhalt 16,5 Liter
- Tankheizung 2,7 kW
- Boilerheizung 6 kW
- Inklusive 1 Gläserkorb
1 Tellerkorb
1 Besteckköcher
- Anschlusswert 6,65 kW | 400 V | 50/60 Hz
- Geräte-Anschluss 3 NAC
- Maße B 600 x T 680 x H 860 mm

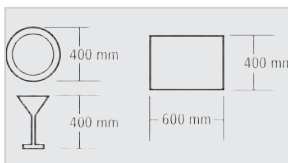

	Laugenpumpe	Gewicht	Art.-Nr.	UVP*	GTIN
Deltamat TF641	Nein	67,5 kg	109632	3.449,- €	4015613544397
Deltamat TF641LP	Ja	69 kg	109633	3.559,- €	4015613544403

Zubehör

Tablettkorb 600x400

- Material: CNS 18/10
- Anzahl Fächer: 6
- Tablett-Größe max.: 600 x 400 mm
- Innenhöhe: 150 mm
- Ausführung: Tablethalterungen
- Geeignet für: Tablett
- Maße: B 500 x T 500 x H 160 mm
- Gewicht: 1,5 kg
- GTIN: 4015613487069

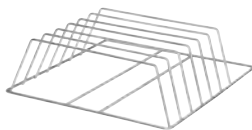

109329

UVP* 189,- €

Laugenpumpen-Set LPS10

- Material: Kunststoff
- Set bestehend aus: 1 Pumpe, 1 Schlauch, Gummi, 1 Schlauch, Kunststoff, Installationsmaterial
- Spannung: 220-240 V
- Anschlusswert: 0,25 kW
- Maße: B 295 x T 255 x H 155 mm
- Gewicht: 0,96 kg
- GTIN: 4015613721286



109563

UVP* 279,- €

Drucksteigerungspumpen-Set DSS10

- Material: Kunststoff
- Set bestehend aus: Pumpe (B 100 x T 175 x H 110 mm, 1,5 A), 1 Kondensator (B 35 x T 120 x H 35 mm; 6,3 µF), 1 Schlauch, Gummi, Installationsmaterial
- Anschlusswert: 0,15 kW | 230 V | 50 Hz
- Maße: B 295 x T 255 x H 155 mm
- Gewicht: 4,1 kg
- GTIN: 4015613721279



109562

UVP* 339,- €

Einweisungs- und Aufstellpauschale

- Wichtiger Hinweis: Preis ausschließlich für Deutschland gültig
- GTIN: 4015613517735

099989

UVP* 235,- €

Spülmaschine Deltamat TF7500ecoLP



- Material CNS 18/10
- Korb-Maße 500 x 500 mm
- Teller-Höhe max. 340 mm
- Gläser-Höhe max. 340 mm
- Leistung / Stunde max. 60 Körbe
- Laufzeit 60 - 360 Sekunden
- Anzahl Waschprogramme 7
- Laugenpumpe Ja
- Reinigerdosierpumpe Ja
- Klarspüldosierpumpe Ja
- Trockenlaufschutz Ja
- Türkontaktschalter Ja
- Doppelwandig Ja
- Tür doppelwandig Ja
- Sicherheitsthermostat Ja
- Ein-/Ausschalter Ja
- Unterbaufähig Ja
- Kontrollleuchte Ja
- Wasserzulauf G 3/4" M
- Wasserablauf Ø 24 mm
- Wasserdruck 2 - 4 bar
- Wasserverbrauch bei 2 bar 2,5 - 7 Liter
- Tankinhalt 10 Liter
- Tankheizung 1,1 kW
- Boilerheizung 6 kW
- Eigenschaften Gefederte Tür
Mehrfarbiger START-Bedienknopf
Mehrsprachiges Steuerungsmenü
Selbstdiagnosesystem
- Inklusive 1 Gläserkorb
1 Tellerkorb
1 Besteckköcher
- Anschlusswert 6,65 kW | 400 V | 50 Hz
- Geräte-Anschluss 3 NAC
- Maße B 600 x T 610 x H 850 mm

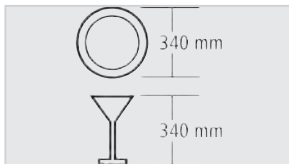

	Wasserenthärter	Gewicht	Art.-Nr.	UVP*	GTIN
Deltamat TF7500ecoLP	Nein	73 kg	110660	4.129,- €	4015613527635
Deltamat TF7500ecoLPW	Ja	75 kg	110661	4.359,- €	4015613527642

Zubehör

Einweisungs- und Aufstellpauschale

- Wichtiger Hinweis: Preis ausschließlich für Deutschland gültig
- GTIN: 4015613517735

099989

UVP* 235,- €

Zubehör

Laugenpumpen-Set LPS30

- Material: Kunststoff
- Set bestehend aus: 1 Pumpe, 1 Schlauch, Gummi, Installationsmaterial
- Ausgelegt für: Spülmaschinen (geräteabhängig)
- Anschlusswert: 0,25 kW | 220-240 V | 50 Hz
- Maße: B 225 x T 225 x H 145 mm
- Gewicht: 0,78 kg
- GTIN: 4015613721309



109565

UVP* 279,- €

Drucksteigerungspumpen-Set DSS10

- Material: Kunststoff
- Set bestehend aus: Pumpe (B 100 x T 175 x H 110 mm, 1,5 A), 1 Kondensator (B 35 x T 120 x H 35 mm; 6,3 µF), 1 Schlauch, Gummi, Installationsmaterial
- Ausgelegt für: Spülmaschine Deltamat TF641, TF641LP, Spülmaschine Deltamat TF50, TF50L, TF50LR, Spülmaschine Deltamat TF517, TF517LP, Spülmaschine Deltamat TF526R, TF526LPR, TF526LPWR
- Anschlusswert: 0,15 kW | 230 V | 50 Hz
- Maße: B 295 x T 255 x H 155 mm
- Gewicht: 4,1 kg
- GTIN: 4015613721279



109562

UVP* 339,- €

Reinigerdosierpumpe TG280

- Material: Kunststoff
- Farbe: Blau
- Reinigerdosierung: Taktgesteuert
- Volumenstrom: 0,28 L / Std. bis 2,8 L / Std.
- Ausführung: Einbaugerät
- Inklusive: 1 Anschluss-Set, Einbausatz
- Anschlusswert: 0,005 kW | 230 V | 50/60 Hz
- Maße: B 69 x T 103 x H 62 mm
- Gewicht: 0,45 kg
- GTIN: 4015613432403



109518

UVP* 235,- €

Reinigerdosierpumpe LWG300

- Material: Kunststoff
- Farbe: Blau
- Reinigerdosierung: Leitwertgesteuert
- Leitwertmessung mit: 1-poliger Sonde
- Volumenstrom: 0,01 L / Std. bis 3 L / Std.
- Ausführung: Einbaugerät
- Inklusive: 1 Anschluss-Set, Einbausatz
- Anschlusswert: 0,005 kW | 230 V | 50/60 Hz
- Maße: B 69 x T 103 x H 62 mm
- Gewicht: 0,75 kg
- GTIN: 4015613488295



109548

UVP* 305,- €

Reinigerdosierpumpe LWG600

- Material: Kunststoff
- Farbe: Grau
- Reinigerdosierung: Leitwertgesteuert
- Leitwertmessung mit: 2-poliger Sonde
- Volumenstrom: 0,1 L / Std. bis 6 L / Std.
- Ausführung: Wandmontage
- Inklusive: 1 Anschluss-Set
- Anschlusswert: 0,004 kW | 230 V | 50/60 Hz
- Maße: B 95 x T 100 x H 125 mm
- Gewicht: 0,75 kg
- GTIN: 4015613506517



109547

UVP* 439,- €

Einbaupauschale für Dosierpumpen

- GTIN: 4015613265582

099996

UVP* 60,- €

Spülrost 500

- Material: Chromnickelstahl
- Ausgelegt für: Das Spülen von besonders großen Behältnissen (Töpfe, Schüsseln)
- Maße: B 500 x T 500 x H 5 mm
- Gewicht: 1,7 kg
- GTIN: 4015613664217

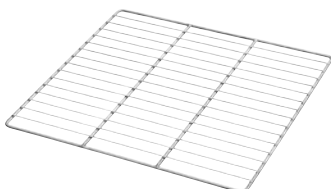

101094

UVP* 49,- €

Tablettkorb 600x400

- Material: CNS 18/10
- Anzahl Fächer: 6
- Tablett-Größe max.: 600 x 400 mm
- Innenhöhe: 150 mm
- Ausführung: Tablettthalterungen
- Geeignet für: Tablett
- Maße: B 500 x T 500 x H 160 mm
- Gewicht: 1,5 kg
- GTIN: 4015613487069

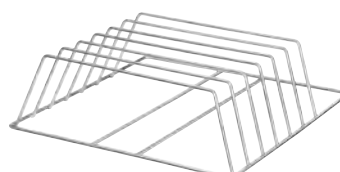

109329

UVP* 189,- €

Spülmaschinen Untertisch

- Material: Chromnickelstahl
- Farbe: Silber
- Grundboden: Ja
- Innenhöhe: 360 mm
- Füße höhenverstellbar: Ja
- Höhenverstellbar: 440 mm bis 490 mm
- Eigenschaften: Ablage für Spülkörbe max. 500 x 500 mm
- Maße: B 605 x T 570 x H 450 mm
- Gewicht: 6 kg
- GTIN: 4015613602462



109688

UVP* 229,- €

Spülmaschinenreiniger P5kg

- Ausgelegt für: Gewerbliche Spülmaschinen, Haushaltsspülmaschinen
- Bestellmengeneinheit: 1 Eimer
- Inhalt: 5 kg
- Ausführung: Pulverförmig
- Ph-Wert: 12
- HACCP-konform: Ja
- Chlorfrei: Nein
- Phosphatfrei: Nein
- Anwendung: Dosierung: Manuell, gemäß Angaben des Maschinenherstellers, Anwendungskonzentrationen: In Abhängigkeit von der Wasserhärte 2 - 4 g pro Liter Wasser
- Eigenschaften: Für alle Wasserhärtebereiche geeignet, Schonende Spülreinigung aller Geschirr- und Besteckteile sowie Gläser, Beste Ergebnisse bei starken Tee- und Kaffeerückständen, Bestens materialschonend für Maschine und Spülgut, Aluminiumgeeignet
- Wichtiger Hinweis: Ausschließlich in Deutschland und Österreich erhältlich
- Maße: B 236 x T 248 x H 210 mm
- Gewicht: 5 kg
- GTIN: 4015613731872



173074

UVP* 45,- €

Spülmaschinenreiniger F12kg

- Ausgelegt für: Gewerbliche Spülmaschinen
- Bestellmengeneinheit: 1 Kanister
- Inhalt: 12 kg
- Ausführung: Flüssig
- Ph-Wert: 14
- HACCP-konform: Ja
- Chlorfrei: Ja
- Phosphatfrei: Ja
- Anwendung: Dosierung über ein automatisches Dosiersystem, Anwendungskonzentrationen: In Abhängigkeit von der Wasserhärte 1 - 3 g pro Liter Wasser
- Eigenschaften: Bedingt aluminiumgeeignet, Bestens materialverträglich, Chlorfrei, Für alle Wasserhärtebereiche geeignet, Glänzende streifenfreie Gläser, Mit speziellem Glas-Korrosionsschutz, Perfekter Glanz ohne Ablaufspuren und Flecken auf Gläsern, Besteck und Geschirr
- Wichtiger Hinweis: Ausschließlich in Deutschland und Österreich erhältlich
- Maße: B 238 x T 199 x H 297 mm
- Gewicht: 12 kg
- GTIN: 4015613731834



173070

UVP* 98,- €

Spülmaschinenreiniger F12kgXTRA

- Ausgelegt für: Gewerbliche Spülmaschinen
- Bestellmengeneinheit: 1 Kanister
- Inhalt: 12 kg
- Ausführung: Flüssig
- Ph-Wert: 14
- HACCP-konform: Ja
- Chlorfrei: Nein
- Phosphatfrei: Nein
- Anwendung: Dosierung über ein automatisches Dosiersystem, Anwendungskonzentrationen: In Abhängigkeit von der Wasserhärte 1,5 - 3,5 g pro Liter Wasser
- Eigenschaften: Für alle Wasserhärtebereiche geeignet, Wirksam in geringsten Mengen, Sehr gute und einwandfreie Reinigung, Entfernt selbst hartnäckigste Verschmutzungen, Optimale Spülergebnisse bei Kaffee-, Tee- und Stärkerückständen, auch bei langen Standzeiten des Spülguts, Materialschonend durch bewährte Metallschutzformel
- Wichtiger Hinweis: Ausschließlich in Deutschland und Österreich erhältlich
- Maße: B 238 x T 199 x H 297 mm
- Gewicht: 12 kg
- GTIN: 4015613731841



173071

UVP* 105,- €

Klarspüler F10kg

- Ausgelegt für: Gewerbliche Spülmaschinen, Haushaltsspülmaschinen, Kombidämpfer
- Bestellmengeneinheit: 1 Kanister
- Inhalt: 10 kg
- Ausführung: Flüssig
- Ph-Wert: 2,1
- HACCP-konform: Ja
- Chlorfrei: Ja
- Phosphatfrei: Ja
- Anwendung: Dosierung über ein automatisches Dosiersystem, Bei Kombidämpfern alternativ nach Herstellerangaben in vorhandenen Klarspültank füllen, Anwendungskonzentrationen: In Abhängigkeit von der Wasserhärte 0,2 - 0,4 g pro Liter Klarspülwasser, Dosierung erfolgt nach ordnungsgemäßem Anschließen automatisch
- Eigenschaften: Aluminiumgeeignet, Für alle Wasserhärtebereiche geeignet (saurer pH-Wert), Glänzendes, streifenfreies Geschirr, Beste Materialverträglichkeit, speziell bei Dekor und Gläsern, Selbsttätige, streifen- und rückstandsfreie Klartrocknung, Absolut geschmacksneutral
- Wichtiger Hinweis: Ausschließlich in Deutschland und Österreich erhältlich
- Maße: B 238 x T 199 x H 297 mm
- Gewicht: 10 kg
- GTIN: 4015613731865



173072

UVP* 102,- €

Geschirrkorbwagen TGS100

- Material: Chromnickelstahl
- Maße Transportfläche: B 513 x T 583 mm
- Tragfähigkeit gesamt, max.: 120 kg
- Aufkantung: Umlaufend
- Lenkrollen: 4 Lenkrollen
- Durchmesser Rollen: 100 mm
- Anlieferungszustand: Bausatz (einfache Montage)
- Maße: B 515 x T 640 x H 925 mm
- Gewicht: 8,75 kg
- GTIN: 4015613523712



300143

UVP* 142,- €

Spülkorbwagen ASP700

- Material: Edelstahl
- Anzahl Einschübe: 7
- Format Einschübe: 505 x 545 mm
- Abstand zwischen den Einschüben: 200 mm
- Ausgelegt für: Spülkörbe 500 x 500 mm
- Beidseitig bestückbar: Ja
- Tragfähigkeit pro Einschub, max.: 20 kg
- Tragfähigkeit gesamt, max.: 100 kg
- Lenkrollen: 4 Lenkrollen, 2 feststellbar
- Durchmesser Rollen: 100 mm
- Radpuffer: 4 Stück, Kunststoff
- Eigenschaften: Rahmen aus Vierkantrohr 25 x 25 mm, Je eine Korbsicherung an Vorder- und Rückseite
- Anlieferungszustand: Bausatz (einfache Montage)
- Maße: B 630 x T 615 x H 1.750 mm
- Gewicht: 15,8 kg
- GTIN: 4015613709178



300147

UVP* 169,- €

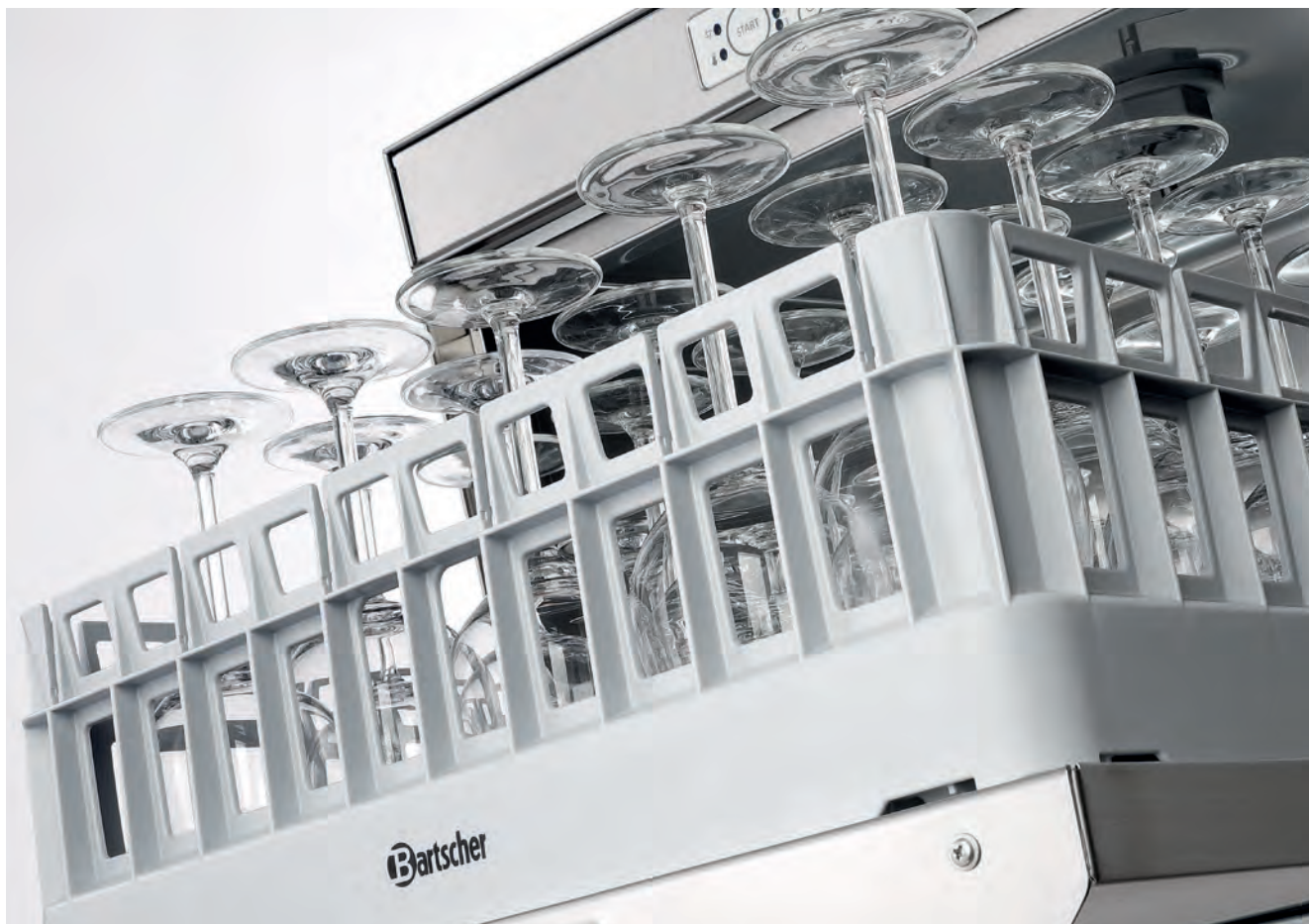

Geschirrspülmaschine	Korb-Maße	Leistung / Stunde max.	Gläser-Höhe max.	Teller-Höhe max.	Laugenpumpe	Wasserenthärter	Reinigerdosierpumpe	Klarspüldosierpumpe	Doppelwandig	Selbstreinigung
E500 LPR	500 x 500 mm	30 Körbe	280 mm	320 mm	✓	-	✓	✓	-	-
E500D LPR	500 x 500 mm	60 Körbe	280 mm	320 mm	✓	-	✓	✓	-	-
TF50	500 x 500 mm	30 Körbe	320 mm	345 mm	-	-	-	✓	-	-
TF50 L	500 x 500 mm	30 Körbe	320 mm	345 mm	✓	-	-	✓	-	-
TF50 LR	500 x 500 mm	30 Körbe	320 mm	345 mm	✓	-	✓	✓	-	-
TF517	500 x 500 mm	60 Körbe	320 mm	345 mm	-	-	-	✓	-	-
TF517 LP	500 x 500 mm	60 Körbe	320 mm	345 mm	✓	-	-	✓	-	-
TF517 LPWR	500 x 500 mm	60 Körbe	320 mm	345 mm	✓	✓	✓	✓	-	-
TF526 R	500 x 500 mm	60 Körbe	325 mm	340 mm	-	-	✓	✓	✓	✓
TF526 LPR	500 x 500 mm	60 Körbe	325 mm	340 mm	✓	-	✓	✓	✓	✓
TF526 LPWR	500 x 500 mm	60 Körbe	325 mm	340 mm	✓	✓	✓	✓	✓	✓
TF641	500 x 500 mm	60 Körbe	400 mm	400 mm	-	-	✓	✓	✓	✓
TF641LP	500 x 500 mm	60 Körbe	400 mm	400 mm	✓	-	✓	✓	✓	✓
TF7500ecoLP	500 x 500 mm	60 Körbe	340 mm	340 mm	✓	-	✓	✓	✓	✓
TF7500ecoLPW	500 x 500 mm	60 Körbe	340 mm	340 mm	✓	✓	✓	✓	✓	✓

Durchschub-Spülmaschine DS 903



Hygienischer und sparsamer – Die optimierte Durchschub-Spülmaschine beeindruckt durch ein neuartiges Ablaufsystem, ein energiesparendes Boilersystem, eine effiziente DuoFlo-Pumpe und ein leichtgängiges Liftsystem.



- Material CNS 18/10
- Korb-Maße 500 x 500 mm
- Teller-Höhe max. 440 mm
- Gläser-Höhe max. 440 mm
- Leistung / Stunde max. 60 Körbe
- Laufzeit 60 / 120 / 180 Sekunden
- Anzahl Waschprogramme 4
- Laugenpumpe Nein
- Wasserenthärter Nein
- Reinigerdosierpumpe Nein
- Klarspüldosierpumpe Ja
- Trockenlaufschutz Ja
- Türkontaktschalter Ja
- Doppelwandig Nein
- Sicherheitsthermostat Ja
- Ein-/Ausschalter Ja
- Kontrollleuchte Ein/Aus

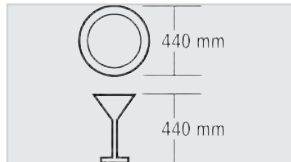

- ▶ Leistung / Stunde max.: 60 Körbe
- ▶ Laufzeit: 60 / 120 / 180 Sekunden



- ▶ Liftsystem ELS
- ▶ Patentiertes Hubsystem
- ▶ Geringer Kraftaufwand und erhöhte Sicherheit



- ▶ DuoFlo-Pumpe (geringerer Pumpenverlust)
- ▶ Energy-Saving-System (Boiler-Aktivität nur wenn nötig)
- ▶ EDS-Ablaufsystem
- ▶ Flachtank mit großem Filtersieb
- ▶ Tank doppelwandig

- Wasserzulauf G 3/4"
- Wasserablauf Ø 28 mm
- Wasserdruck 2 - 4 bar
- Wasserverbrauch bei 2 bar 2,4 Liter
- Tankinhalt 22 Liter
- Tankheizung 2,5 kW
- Höhe mit geöffneter Haube 2055 - 2120 mm
- Höhenverstellbar 1535 mm bis 1600 mm
- Eigenschaften Wasserzulauftemperatur: 50 °C bis 60 °C
- Inklusive 1 Universalkorb
- 2 Tellerkörbe
- 1 Besteckköcher
- Ersatz-Dichtringe Zulaufschlauch
- 3 NAC
- Maße B 725 x T 955 x H 1.535 mm

	Boilerheizung	Anschlusswert	Gewicht	Art.-Nr.	UVP*	GTIN
DS 903	6 kW	6,7 kW 400 V 50 Hz	98,5 kg	109342	4.579,- €	4015613685106
DS 1003	8 kW	8,7 kW 400 V 50 Hz	98,5 kg	109343	5.089,- €	4015613685113

Zubehör

Reinigerdosierpumpe TG280

- Material: Kunststoff
- Reinigerdosierung: Taktgesteuert
- Volumenstrom: 0,28 L / Std. bis 2,8 L / Std.
- Ausführung: Einbaugerät
- Inklusive: 1 Anschluss-Set, Einbausatz
- Anschlusswert: 0,005 kW | 230 V | 50/60 Hz
- Maße: B 69 x T 103 x H 62 mm
- Gewicht: 0,45 kg
- GTIN: 4015613432403

109518

UVP* 235,- €

Reinigerdosierpumpe LWG300

- Material: Kunststoff
- Reinigerdosierung: Leitwertgesteuert
- Leitwertmessung mit: 1-poliger Sonde
- Volumenstrom: 0,01 L / Std. bis 3 L / Std.
- Ausführung: Einbaugerät
- Inklusive: 1 Anschluss-Set, Einbausatz
- Anschlusswert: 0,005 kW | 230 V | 50/60 Hz
- Maße: B 69 x T 103 x H 62 mm
- Gewicht: 0,75 kg
- GTIN: 4015613488295

109548

UVP* 305,- €

Reinigerdosierpumpe LWG600

- Material: Kunststoff
- Reinigerdosierung: Leitwertgesteuert
- Leitwertmessung mit: 2-poliger Sonde
- Volumenstrom: 0,1 L / Std. bis 6 L / Std.
- Ausführung: Wandmontage
- Inklusive: 1 Anschluss-Set
- Anschlusswert: 0,004 kW | 230 V | 50/60 Hz
- Maße: B 95 x T 100 x H 125 mm
- Gewicht: 0,75 kg
- GTIN: 4015613506517

109547

UVP* 439,- €

Einbaupauschale für Dosierpumpen

- GTIN: 4015613265582

099996

UVP* 60,- €

Einweisungs- und Aufstellpauschale

- Wichtiger Hinweis: Preis ausschließlich für Deutschland gültig
- GTIN: 4015613586960

099985

UVP* 360,- €



Erhöhte Pumpenleistung, geringer Druckverlust und ruhiger Lauf – Die überzeugenden Argumente der eingebauten DuoFlo-Pumpe. In Kombination mit der extra großen Einschubhöhe ist die Hauben-Spülmaschine der ideale Arbeitshelfer in jeder Spülküche.

• Material	CNS 18/10
• Korb-Maße	600 x 500 mm
• Teller-Höhe max.	470 mm
• Gläser-Höhe max.	440 mm
• Tablett-Größe max.	600 x 500 mm
• Leistung / Stunde max.	24 - 60 Körbe
• Laufzeit	60 / 120 / 150 Sekunden + Endlos
• Anzahl Waschprogramme	5
• Laugenpumpe	Ja
• Wasserenthärter	Nein
• Reinigerdosierpumpe	Ja
• Klarspüldosierpumpe	Ja
• Trockenlaufschutz	Ja
• Türkontaktschalter	Ja
• Doppelwandig	Nein
• Sicherheitsthermostat	Ja
• Ein-/Ausschalter	Ja
• Selbstreinigung	Ja
• Wasserzulauf	G 3/4" M
• Wasserdruck	2 - 4 bar
• Wasserverbrauch bei 2 bar	3 Liter
• Tankinhalt	30 Liter
• Tankheizung	3 kW
• Boilerheizung	9,5 kW
• Höhenverstellbar	1535 mm bis 1595 mm
• Inklusive	1 Besteckkorb, 4 Fächer 1 Gläserkorb 1 Tellerkorb 1 Zulaufschlauch 1 Abaufschlauch
• Nicht im Lieferumfang enthalten	Zu-/Ablauftricht, Vorabräumung
• Anschlusswert	11 kW 400 V 50 Hz
• Geräte-Anschluss	3 NAC
• Maße	B 790 x T 955 x H 1.535 mm
• Gewicht	106,4 kg

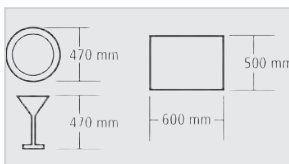

- ▶ Leistung/h: 24 - 60 Körbe
- ▶ Laufzeit: 60 / 120 / 150 Sekunden + Endlos



- ▶ DuoFlo-Pumpe
- ▶ Erhöhte Pumpenleistung
- ▶ Geringerer Druckverlust



- ▶ Leise laufend
- ▶ Extra großen Einschubhöhe
- ▶ Der ideale Arbeitshelfer in jeder Spülküche

Zubehör

Einweisungs- und Aufstellpauschale

- Wichtiger Hinweis: Preis ausschließlich für Deutschland gültig
- GTIN: 4015613586960

099985

UVP* 360,- €



Eine saubere Sache – für Geschirr und Umwelt. Die DS 2500eco ist eine doppelwandige Durchschubspülmaschine, die durch ihre hohe Qualität, starke Reinigungskraft und kurze Spülzeit überzeugt.

• Material	CNS 18/10
• Korb-Maße	500 x 500 mm
• Tablett-Größe max.	530 x 325 mm
• Gläser-Höhe max.	410 mm
• Teller-Höhe max.	410 mm
• Leistung / Stunde max.	12 - 72 Körbe
• Laufzeit	50 / 90 / 120 / 180 / 300 Sekunden
• Laugenpumpe	Ja
• Wasserenthärter	Nein
• Reinigerdosierpumpe	Ja
• Klarspüldosierpumpe	Ja
• Trockenlaufschutz	Ja
• Türkontaktschalter	Ja
• Doppelwandig	Ja
• Ein-/Ausschalter	Ja
• Kontrollleuchte	Ja
• Wasserzulauf	G 3/4" M
• Wasserablauf	Ø 24 mm
• Wasserdruck	2 - 4 bar
• Wasserverbrauch bei 2 bar	2,6 Liter
• Tankinhalt	20 Liter
• Tankheizung	2,7 kW
• Boilerheizung	9 kW
• Höhenverstellbar	1965 mm bis 2115 mm
• Eigenschaften	Wärmerückgewinnung
• Inklusive	1 Universalkorb 2 Tellerkörbe 2 Besteckköcher Ersatz-Dichtringe Zulaufschlauch
• Nicht im Lieferumfang enthalten	Zu-/Ablauftisch, Vorabräumung
• Anschlusswert	9,9 kW 400 V 50 Hz
• Geräte-Anschluss	3 NAC
• Maße	B 720 x T 965 x H 2.115 mm
• Gewicht	138 kg

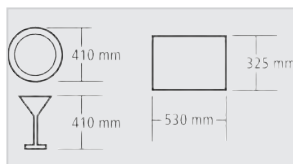

▶ Leistung/h: 12 bis 72 Körbe
▶ Laufzeit: 50/90/120/180/300 Sekunden



▶ Wärmerückgewinnung
▶ Das Eco-Premium-Gerät spült energie-, wasser- und reinigungsmittelsparend. Dank des intelligenten Wärmerückgewinnungsprozesses wird die Energie besonders effizient genutzt.



Zubehör

Montage-Set ZAT 10

- Material: CNS 18/10
- Eigenschaften: Für die Nutzung der Bartscher Zu- und Ablauftische in Verbindung mit den Durchschub-Spülmaschinen DS 2500eco
- Maße: B 295 x T 57 x H 38 mm
- Gewicht: 1,15 kg
- GTIN: 4015613713236



109559

UVP* 55,- €

Einweisungs- und Aufstellpauschale

- Wichtiger Hinweis: Preis ausschließlich für Deutschland gültig
- GTIN: 4015613586960

099985

UVP* 360,- €

Zubehör

Vorabräumung links, Spritz

- Material: CNS 18/10
- Beckeninhalt: 50 Liter
- Maße Becken: B 500 x T 400 x H 250 mm
- Montageseite an Spülmaschine: Links
- Position Spülbecken: Rechts
- Höhe Spritzschutz: 136 mm
- Mit Abfallschacht: Nein
- Maße: B 1.200 x T 720 x H 850 mm
- Gewicht: 22 kg
- GTIN: 4015613370675



109770

UVP* 1.159,- €

Vorabräumung rechts, Spritz

- Material: CNS 18/10
- Beckeninhalt: 50 Liter
- Maße Becken: B 500 x T 400 x H 250 mm
- Montageseite an Spülmaschine: Rechts
- Position Spülbecken: Links
- Höhe Spritzschutz: 136 mm
- Mit Abfallschacht: Nein
- Maße: B 1.200 x T 720 x H 850 mm
- Gewicht: 22 kg
- GTIN: 4015613371849



109771

UVP* 1.159,- €

Vorabräumung links, Abfall, Spritz

- Material: CNS 18/10
- Beckeninhalt: 50 Liter
- Maße Becken: B 500 x T 400 x H 250 mm
- Montageseite an Spülmaschine: Links
- Position Spülbecken: Rechts
- Höhe Spritzschutz: 136 mm
- Mit Abfallschacht: Ja
- Maße: B 1.200 x T 720 x H 850 mm
- Gewicht: 21 kg
- GTIN: 4015613371856



109772

UVP* 1.239,- €

Vorabräumung rechts, Abfall, Spritz

- Material: CNS 18/10
- Beckeninhalt: 50 Liter
- Maße Becken: B 500 x T 400 x H 250 mm
- Montageseite an Spülmaschine: Rechts
- Position Spülbecken: Links
- Höhe Spritzschutz: 136 mm
- Mit Abfallschacht: Ja
- Maße: B 1.200 x T 720 x H 850 mm
- Gewicht: 21 kg
- GTIN: 4015613371863



109773

UVP* 1.239,- €

Ablauftisch B700, LI, Spritz

- Material: CNS 18/10
- Montageseite an Spülmaschine: Links
- Höhe Spritzschutz: 136 mm
- Mit Abfallschacht: Nein
- Maße: B 700 x T 720 x H 850 mm
- Gewicht: 12 kg
- GTIN: 4015613371870



109775

UVP* 529,- €

Ablauftisch B700, RE, Spritz

- Material: CNS 18/10
- Montageseite an Spülmaschine: Rechts
- Höhe Spritzschutz: 136 mm
- Mit Abfallschacht: Nein
- Maße: B 700 x T 720 x H 850 mm
- Gewicht: 12 kg
- GTIN: 4015613371887



109776

UVP* 529,- €

Ablauftisch B1200, LI, Spritz

- Material: CNS 18/10
- Montageseite an Spülmaschine: Links
- Höhe Spritzschutz: 136 mm
- Mit Abfallschacht: Nein
- Maße: B 1.200 x T 720 x H 850 mm
- Gewicht: 17 kg
- GTIN: 4015613371894



109777

UVP* 735,- €

Ablauftisch B1200, RE, Spritz

- Material: CNS 18/10
- Montageseite an Spülmaschine: Rechts
- Höhe Spritzschutz: 136 mm
- Mit Abfallschacht: Nein
- Maße: B 1.200 x T 720 x H 850 mm
- Gewicht: 17 kg
- GTIN: 4015613371900



109778

UVP* 735,- €

Abfalleimer 56L

- Material: CNS 18/10
- Inhalt: 56 Liter
- Maße Innenbehälter: Ø 370 mm | Höhe: 520 mm
- Deckel-Eigenschaften: Abnehmbar, mit Griff, Kann seitlich am Eimer eingehängt werden
- Durchmesser Rollen: 60 mm
- Eigenschaften: Mit seitlichen Griffen
- Maße: B 460 x T 400 x H 620 mm
- Gewicht: 6,6 kg
- GTIN: 4015613630670



860006

UVP* 185,- €



Einhebelmischer 40L-3601B

400126

UVP* 598,- €

GTIN 4015613584034

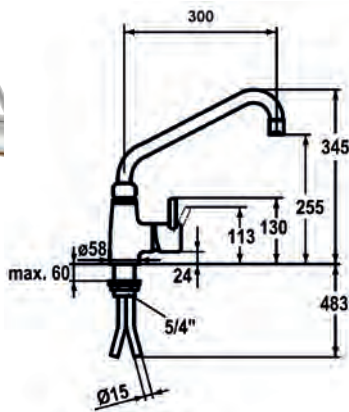

- Material
- Griffe
- Armatur-Art
- Ausführung
- Durchfluss bei 3 bar
- Ventil-Art

- Strahlregler-Mundstück
- Schwenkauslauf
- Montage-Art
- Durchmesser Tischbohrung
- Installation
- Eigenschaften
- Maße
- Gewicht

Verchromt
 Chrom
 Einhebelmischer
 Mischbatterie
 40 L / Min.
 Hochleistungspatrone mit
 Keramikscheibentechnik
 3/4 " Innengewinde
 360°
 Einlochbohrung
 42 mm
 Kupferrohr-Anschluss 15 mm
 Nachziehbare Stopfbuchse
 B 147 x T 340 x H 828 mm
 3,5 kg

Zweigriffmischer 26L-1801B

400136

UVP* 569,- €

GTIN 4015613674575

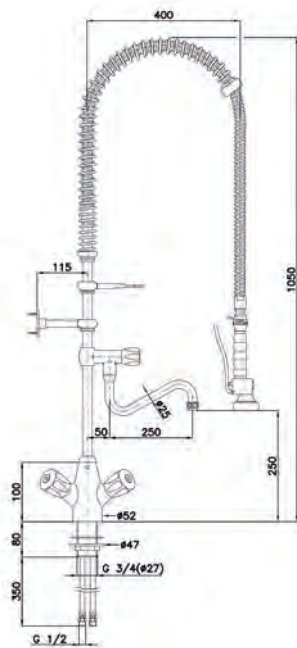

- Material
- Griffe
- Armatur-Art
- Ausführung
- Durchfluss bei 3 bar

- Ventil-Art
- Strahlregler-Mundstück
- Schwenkauslauf
- Montage-Art
- Durchmesser Tischbohrung
- Installation

- Wasseranschluss
- Eigenschaften

- Maße
- Gewicht

Messing
 Stahl
 Metall (EUR)
 Zweigriffmischer
 Mischbatterie mit Geschirrwashbrause
 Auslaufmenge: 16 L / Min.
 Strahlregler: 26 L / Min.
 Edelstahl-Ventilsitze
 55 mm
 180°
 Einlochbohrung
 30 - 35 mm
 Anschluss AG 1/2"
 Befestigung mit Gewindestutzen: 3/4"
 1/2"
 Rückschlagfrei
 Stelling für Dauerbetrieb
 Hohe Schlag-, Abrieb- und
 Verschleißfestigkeit
 Chemische Beständigkeit über großen
 Temperaturbereich
 Ausgezeichnete Korrosionsbeständigkeit
 Geringer Reibungskoeffizient
 B 515 x T 415 x H 1.430 mm
 6,8 kg

Zweigriffmischer 40L-1802B

400137

UVP* 639,- €

GTIN 4015613674582

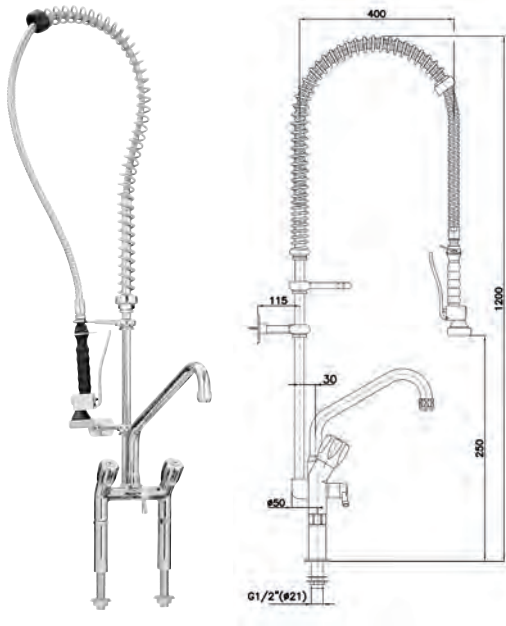

- Material
- Griffe
- Armatur-Art
- Ausführung
- Durchfluss bei 3 bar
- Ventil-Art
- Strahlregler-Mundstück
- Schwenkauslauf
- Montage-Art
- Durchmesser Tischbohrung
- Installation
- Wasseranschluss
- Eigenschaften

- Maße
- Gewicht

Messing
Stahl
Metall (EUR)
Zweigriffmischer
Mischbatterie mit Geschirrwashbrause
Auslaufmenge: 16 L / Min.
Strahlregler: 40 L / Min.
Edelstahl-Ventilsitze
55 mm
180°
Zwei Lochbohrung
21 - 25 mm
Anschluss AG 1/2"
Befestigung mit Gewindestutzen: 1/2"
1/2"
Rückschlagfrei
Stellung für Dauerbetrieb
Hohe Schlag-, Abrieb- und Verschleissfestigkeit
Chemische Beständigkeit über großen Temperaturbereich
Ausgezeichnete Korrosionsbeständigkeit
Geringer Reibungskoeffizient
B 515 x T 415 x H 1.220 mm
7,2 kg

Einhebelmischer 40L-1801B

400123

UVP* 1.049,- €

GTIN 4015613438955

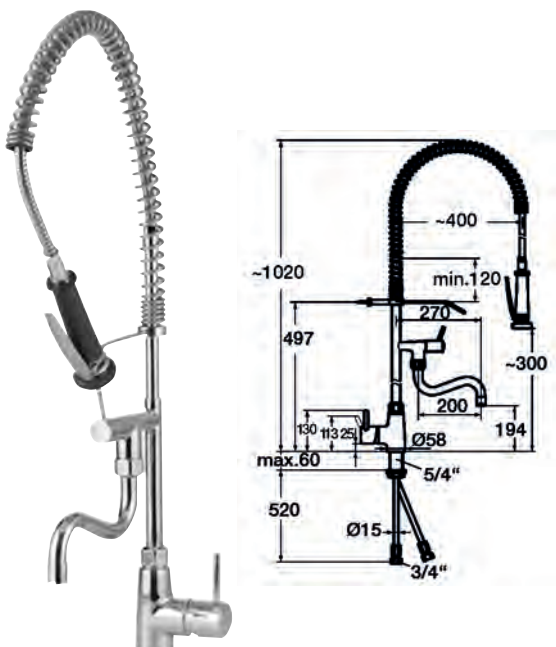

- Material
- Griffe
- Armatur-Art
- Ausführung
- Durchfluss bei 3 bar
- Ventil-Art
- Strahlregler-Mundstück
- Schwenkauslauf
- Montage-Art
- Durchmesser Tischbohrung
- Installation
- Eigenschaften

- Maße
- Gewicht

Verchromt
Chrom
Wärmeisoliert
Einhebelmischer
Mischbatterie mit Geschirrwashbrause
Brause: 18 L / Min.
Strahlregler: 40 L / Min.
Hochleistungspatrone mit Keramikscheibentechnik
M22
180°
Einlochbohrung
Schraubsystem
42 mm
Kupferrohr-Anschluss 15 mm
Auswechselbares Sieb
Federmechanik
Gummianschlagring
Keine Chromschäden durch zusätzliche Hartnickelbeschichtung
Rückflussverhinderer
Rückschlagfrei durch absperrbare Siebbrause mit Schließverzögerung
Schlauch 150 kg belastbar, heisswasserfest, druckfest
Stoffbuchsendichtungen
Vollmetall
Wasserdruck regulierbar mittels Stellschraube
B 65 x T 450 x H 1.540 mm
8,5 kg

Universalkorb, 500x500x100

- Material: Kunststoff
- Korbgröße: 500 x 500 mm
- Innenhöhe: 84 mm
- Anzahl Fächer: 1
- Ausführung: Eben
- Stapelbar: Ja
- Maße: B 500 x T 500 x H 100 mm
- Gewicht: 1,2 kg
- GTIN: 4015613653952



5301

UVP* 20,- €

Besteckkorb, Höhe 100 mm

- Material: Kunststoff
- Korbgröße: 500 x 500 mm
- Innenhöhe: 84 mm
- Anzahl Fächer: 1
- Ausführung: Eben
- Stapelbar: Ja
- Maße: B 500 x T 500 x H 100 mm
- Gewicht: 1,35 kg
- GTIN: 4015613653969



5302

UVP* 20,- €

Tellerkorb/Tablettkorb 500x500x100

- Material: Kunststoff
- Korbgröße: 500 x 500 mm
- Anzahl Fächer: 1
- Ausführung: Finger
- Stapelbar: Ja
- Maße: B 500 x T 500 x H 100 mm
- Gewicht: 1,4 kg
- GTIN: 4015613653976



5303

UVP* 23,- €

Besteckköcher, 8 Fächer

- Material: Kunststoff
- Korbgröße: 430 x 210 mm
- Anzahl Fächer: 8
- Ausführung: Geteilt
- Stapelbar: Ja
- Maße: B 430 x T 210 x H 155 mm
- Gewicht: 0,55 kg
- GTIN: 4015613653990



5305

UVP* 21,- €

Spülkorb-Set 5000

- Material: Kunststoff
- Innenhöhe: 126 mm
- Korbgröße: 500 x 500 mm
- Anzahl Fächer: 1
- Ausführung: Eben
- Stapelbar: Ja
- Spülkorb-Set bestehend aus: 2 Besteckköcher, 1 Einsatz für Gläser, 1 Einsatz für Teller, 1 Universalkorb
- Maße: B 500 x T 500 x H 175 mm
- Gewicht: 1,88 kg
- GTIN: 4015613653235

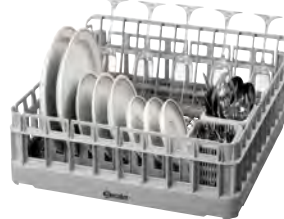

15201

UVP* 72,- €

Gläserinsatz 5000

- Material: Kunststoff
- Maße: B 490 x T 210 x H 110 mm
- Gewicht: 0,2 kg
- GTIN: 4015613656267



15205

UVP* 9,50 €

Spülkornteiler 9, 500x500x45, blau

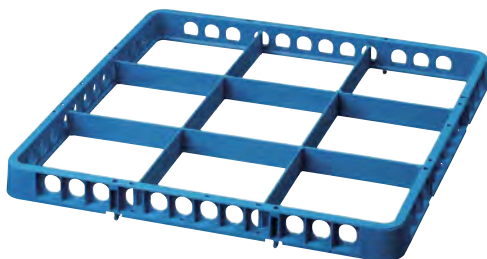

Die stapelbaren Spülmaschinenkörbe von Bartscher sorgen für gute Spülergebnisse, gutes Korbhandling und für eine saubere und sichere Aufbewahrung.

- Material: Kunststoff
- Korbgröße: 500 x 500 mm
- Innenhöhe: 42 mm
- Ausführung: Geteilt
- Stapelbar: Ja
- Geeignet für: Gläser, Tassen

Anzahl Fächer	Farbe	Fachgröße	Maße	Gewicht	Art.-Nr.	UVP*	GTIN
9	Blau	149 x 149 mm	B 500 x T 500 x H 45 mm	0,55 kg	5361	6,50 €	4015613654096
16	Dunkelblau	111 x 111 mm	B 460 x T 460 x H 45 mm	0,55 kg	5362	7,50 €	4015613654102
25	Rot	89 x 89 mm	B 500 x T 500 x H 45 mm	0,72 kg	5363	8,50 €	4015613654119
36	Lila	73 x 73 mm	B 500 x T 500 x H 45 mm	0,8 kg	5360	9,50 €	4015613654126
49	Grün	62 x 62 mm	B 500 x T 500 x H 45 mm	1 kg	5364	9,50 €	4015613654133

Gläserkorb, 16 Fächer



Die stapelbaren Spülmaschinenkörbe von Bartscher sorgen für gute Spülergebnisse, gutes Korbhandling und für eine saubere und sichere Aufbewahrung.

- Material Kunststoff
- Farbe Braun
- Korbgröße 500 x 500 mm
- Ausführung Geteilt
- Stapelbar Ja

Anzahl Fächer	Fachgröße	Innenhöhe	Maße	Gewicht	Art.-Nr.	UVP*	GTIN
16	111 x 111 mm	83 mm	B 500 x T 500 x H 100 mm	1,57 kg	5316	27,- €	4015613654652
16	111 x 111 mm	123 mm	B 500 x T 500 x H 142 mm	2,25 kg	5318	34,- €	4015613654669
16	111 x 111 mm	166 mm	B 500 x T 500 x H 183 mm	2,65 kg	5319	44,- €	4015613654676
16	111 x 111 mm	207 mm	B 500 x T 500 x H 225 mm	3,33 kg	5320	53,- €	4015613654683
16	111 x 111 mm	245 mm	B 500 x T 500 x H 266 mm	3,73 kg	5321	64,- €	4015613654690
16	111 x 111 mm	285 mm	B 500 x T 500 x H 306 mm	4,41 kg	5322	69,- €	4015613654706

Anzahl Fächer	Fachgröße	Innenhöhe	Maße	Gewicht	Art.-Nr.	UVP*	GTIN
25	89 x 89 mm	83 mm	B 500 x T 500 x H 100 mm	1,62 kg	5325	27,- €	4015613654713
25	89 x 89 mm	123 mm	B 500 x T 500 x H 142 mm	2,36 kg	5327	38,- €	4015613654720
25	89 x 89 mm	166 mm	B 500 x T 500 x H 183 mm	2,76 kg	5328	44,- €	4015613654768
25	89 x 89 mm	207 mm	B 500 x T 500 x H 225 mm	3,51 kg	5329	56,- €	4015613654775
25	89 x 89 mm	245 mm	B 500 x T 500 x H 266 mm	3,91 kg	5330	64,- €	4015613654782
25	89 x 89 mm	285 mm	B 500 x T 500 x H 306 mm	4,65 kg	5331	71,- €	4015613654799

Anzahl Fächer	Fachgröße	Innenhöhe	Maße	Gewicht	Art.-Nr.	UVP*	GTIN
36	73 x 73 mm	83 mm	B 500 x T 500 x H 100 mm	1,65 kg	5336	28,- €	4015613654805
36	73 x 73 mm	123 mm	B 500 x T 500 x H 142 mm	2,45 kg	5338	38,- €	4015613654812
36	73 x 73 mm	166 mm	B 500 x T 500 x H 183 mm	2,85 kg	5339	45,- €	4015613654829
36	73 x 73 mm	207 mm	B 500 x T 500 x H 225 mm	3,64 kg	5340	57,- €	4015613654836
36	73 x 73 mm	245 mm	B 500 x T 500 x H 266 mm	4,04 kg	5341	62,- €	4015613654843
36	73 x 73 mm	285 mm	B 500 x T 500 x H 306 mm	4,84 kg	5342	71,- €	4015613654850

Anzahl Fächer	Fachgröße	Innenhöhe	Maße	Gewicht	Art.-Nr.	UVP*	GTIN
49	62 x 62 mm	83 mm	B 500 x T 500 x H 100 mm	1,84 kg	5349	29,- €	4015613654874
49	62 x 62 mm	123 mm	B 500 x T 500 x H 142 mm	2,84 kg	5351	40,- €	4015613654881
49	62 x 62 mm	166 mm	B 500 x T 500 x H 183 mm	3,24 kg	5352	47,- €	4015613654898
49	62 x 62 mm	207 mm	B 500 x T 500 x H 225 mm	4,24 kg	5353	61,- €	4015613654904
49	62 x 62 mm	245 mm	B 500 x T 500 x H 266 mm	4,64 kg	5354	68,- €	4015613654911
49	62 x 62 mm	285 mm	B 500 x T 500 x H 306 mm	5,64 kg	5355	77,- €	4015613654928



5 rotierende Rollen, unterstützt durch Heißluftgebläse, polieren Ihre Gläser innerhalb von Sekunden.

- Material: Edelstahl, Mikrofaser
- Anzahl Polierköpfe: 5
- Politur-/Trocknungs-Art: Mikrofaser-Polierkopftücher mit Heißluftgebläse
- Eigenschaften: Mikrofaser-Polierkopftücher abnehmbar
- Ein-/Ausschalter: Ja
- Anschlusswert: 1,1 kW | 230 V | 50 Hz
- Maße: B 340 x T 305 x H 520 mm
- Gewicht: 16 kg

Gläserpolierbürsten-Set 4G1K

- Material: Kunststoff, Mikrofaser
- Set bestehend aus: 5 Rollen inkl. Polierkopftücher, abnehmbar
- Maße: B 250 x T 250 x H 70 mm
- Gewicht: 0,5 kg
- GTIN: 4015613657998



109472

UVP* 355,- €

Gläserpolierbürste XS

- Material: Kunststoff, Mikrofaser
- Ausgelegt für: Das Polieren von schmalen Gläsern (z. B. Sektgläsern)
- Maße: B 70 x T 70 x H 200 mm
- Gewicht: 0,08 kg
- GTIN: 4015613721446



109474

UVP* 68,- €

Besteckpoliermaschine 1500/17



Besteck auf Hochglanz poliert – Bis zu 1.500 Besteckteile pro Stunde. Dank der integrierten UV-Lampe und der HACCP-konformen Betriebstemperatur sind die Besteckteile hygienisch frisch desinfiziert.

- Material: Edelstahl
- Maximale Leistung: 1.500 Besteckteile pro Stunde
- Besteckeingabe: Rechts am Gerät, Breite der Öffnung: 215 mm
- Besteckausgabe: Vorne am Gerät, Breite der Öffnung: 100 mm
- Politur-/Trocknungs-Art: Erhitztes Maisgranulat
- Füllmenge Maisgranulat: 1,7 kg
- Gebläse zur Granulat-Entfernung: Ja
- UV-Lampe zur Besteckdesinfizierung: Ja
- Ein-/Ausschalter: Ja
- Kontrollleuchte: Aufheizen, Betriebsbereit, Temperatur, Warnlicht
- Eigenschaften: Automatische Abschaltung bei Öffnung der Abdeckung, HACCP-konform durch 80 °C Betriebstemperatur, Nach Abschaltung 10 Minuten Nachlauf zwecks Granulat-Trocknung, Leichter Zugang zum Besteckkanal, Start/Stop-Taste
- Inklusive: 1 Besteckauffangkorb, 2 kg Maisgranulat
- Anschlusswert: 0,4 kW | 230 V | 50 Hz
- Maße: B 510 x T 440 x H 345 mm
- Gewicht: 27 kg



- ▶ Gebläse zur Granulat-Entfernung
- ▶ Leichter Zugang zum Besteckkanal



- ▶ Besteckeingabe: Rechts am Gerät
- ▶ Breite der Öffnung: 215 mm

Besteckpoliermaschine 3000/25

110432

UVP* 5.398,- €

GTIN 4015613708935



- Material
- Maximale Leistung
- Besteckeingabe
- Besteckausgabe
- Politur-/Trocknungs-Art
- Füllmenge Maisgranulat
- Gebläse zur Granulat-Entfernung
- UV-Lampe zur Besteckdesinfizierung
- Ein-/Ausschalter
- Kontrollleuchte



Eigenschaften

Inklusive

- Anschlusswert
- Maße
- Gewicht

Edelstahl
 3.000 Besteckteile pro Stunde
 Oben am Gerät
 Breite der Öffnung: 230 mm
 Vorne am Gerät
 Erhitztes Maisgranulat
 2,5 kg
 Ja
 Ja
 Ja
 Ja
 Aufheizen
 Betriebsbereit
 Temperatur
 Warnlicht
 Automatische Abschaltung bei Öffnung der Abdeckung
 HACCP-konform durch 80 °C
 Betriebstemperatur
 Leichter Zugang zum Besteckkanal
 Nach Abschaltung 10 Minuten Nachlauf zwecks Granulat-Trocknung
 Start/Stop-Taste
 1 Besteckauffangkorb
 1 Besteckauffangsieb
 3 kg Maisgranulat
 0,56 kW | 230 V | 50 Hz
 B 580 x T 560 x H 410 mm
 40 kg

Besteckpoliermaschine 3500/30

110433

UVP* 5.198,- €

GTIN 4015613711928



- Material
- Maximale Leistung
- Besteckeingabe
- Besteckausgabe
- Politur-/Trocknungs-Art
- Füllmenge Maisgranulat
- Gebläse zur Granulat-Entfernung
- UV-Lampe zur Besteckdesinfizierung
- Ein-/Ausschalter
- Kontrollleuchte
- Eigenschaften



Inklusive

- Anschlusswert
- Maße
- Gewicht

Edelstahl
 3.500 Besteckteile pro Stunde
 Rechts am Gerät
 Breite der Öffnung: 220 mm
 Vorne am Gerät
 Breite der Öffnung: 130 mm
 Erhitztes Maisgranulat
 3 kg
 Ja
 Ja
 Ja
 Ja
 Ein/Aus
 Automatische Abschaltung bei Öffnung der Abdeckung
 HACCP-konform durch 80 °C
 Betriebstemperatur
 Leichter Zugang zum Besteckkanal
 2 Besteckauffangkörbe
 3 kg Maisgranulat
 0,54 kW | 230 V | 50 Hz
 B 540 x T 550 x H 415 mm
 28 kg

Zubehör

Maisgranulat 3KG

- Material: Maisgranulat
- Maße: B 400 x T 300 x H 50 mm
- Gewicht: 3 kg
- GTIN: 4015613717944



110434

UVP* 39,- €

Wasseraufbereitungsanlagen



Wasser-Enthärtungsanlage WEH1350

109889

UVP* 509,- €

GTIN 4015613615158



- Material
- Anschlusskapazität
- Leistungskapazität
- Wasserzulauftemperatur von
- Wasserzulauftemperatur bis
- Regeneration
- Einstellmöglichkeiten

Kunststoff
1 Gerät
1.350 Liter / Tag bei 10° d (Gesamthärte)
5 °C
40 °C
Durchflussmenge oder Zeitraum
Intervall
Regenerierung
Sprache
Uhrzeit
Wasserhärte
Ja
3/4"
Spülmaschinen
0,03 kW | 220-240 V | 50/60 Hz
B 255 x T 435 x H 480 mm
11,6 kg

- Digital-Anzeige
- Wasseranschluss
- Ausgelegt für
- Anschlusswert
- Maße
- Gewicht

Enthärtungsanlage MC-N16, 1 Gerät

109850

UVP* 815,- €

GTIN 4015613415819



- Material
- Anschlusskapazität
- Leistungskapazität
- Wasserzulauftemperatur von
- Wasserzulauftemperatur bis
- Regeneration
- Einstellmöglichkeiten

Kunststoff
1 Gerät
1.600 Liter / Tag bei 10° d (Gesamthärte)
5 °C
35 °C
Zeitraum
Intervall
Regenerierung
Uhrzeit
Nein
3/4"
Spülmaschinen
0,04 kW | 230 V | 50 Hz
B 250 x T 410 x H 490 mm
7,75 kg

- Digital-Anzeige
- Wasseranschluss
- Ausgelegt für
- Anschlusswert
- Maße
- Gewicht

Zubehör

Anschluss-Set WEH1350

- Material: Kunststoff (PVC)
- Set bestehend aus: 1 Schlauch 1/2" für Regeneration, Länge 2 m, 1 Schlauch 3/4" für Wasseranschluss, Länge 1,5 m
- Wasserzulauftemperatur: 40 °C
- Maße: B 50 x T 2.000 x H 50 mm
- Gewicht: 0,55 kg
- GTIN: 4015613630748



109884

UVP* 27,- €

Anschlusset zu Typ MC-N 16

- Set bestehend aus: 2 Panzerschläuche AG - Wasseranschluss 3/4", Länge 1 m, Nennweite Ø 15 mm
- Maße: B 420 x T 325 x H 60 mm
- Gewicht: 1 kg
- GTIN: 4015613586748

109885

UVP* 193,- €

Vollentsalzungssystem VK 500 FB

109877

UVP* 929,- €

GTIN 4015613681580



- | | |
|--|---|
| <ul style="list-style-type: none"> • Material • Farbe • Anschlusskapazität • Leistungskapazität • Entsalzungstyp • Wasseranschluss • Probeentnahmehahn • Ausgelegt für • Pfandwert pro Patrone • Maße • Gewicht | <ul style="list-style-type: none"> Kunststoff Glasfaserverstärkt Blau 1 Gerät 5.000 Liter / Patrone bei bei 10° d (Gesamtsalzgehalt) Vollentsalzung 3/4" Ja Spülmaschinen 290 € B 260 x T 260 x H 635 mm 17,25 kg |
|--|---|

Teilentsalzungssystem TKD 13400 FB

109878

UVP* 959,- €

GTIN 4015613681597



- | | |
|--|---|
| <ul style="list-style-type: none"> • Material • Farbe • Anschlusskapazität • Leistungskapazität • Entsalzungstyp • Probeentnahmehahn • Mit Aktivkohle • Wasseranschluss • Ausgelegt für • Pfandwert pro Patrone • Maße • Gewicht | <ul style="list-style-type: none"> Kunststoff Glasfaserverstärkt Blau 1 Gerät 13.400 Liter / Patrone bei 10° d (Karbonathärte) Teilentsalzung Ja Ja 3/4" Kombidämpfer und Eiswürfelbereiter 290 € B 260 x T 260 x H 635 mm 17,4 kg |
|--|---|

Zubehör

Wasseranschluss-Set SP5000/KD13400

- Set bestehend aus: 1 Adapter für Wasserhahn, 1 Wassermengenzähler, 2 Zulaufschläuche CNS - Wasseranschluss 3/4", Länge 1,5 m, Nennweite Ø 10 mm
- Maße: B 370 x T 300 x H 130 mm
- Gewicht: 1 kg
- GTIN: 4015613586755



109886

UVP* 193,- €

Austauschpatrone zu VK 500FB

- Material: Kunststoff, Glasfaserverstärkt
- Ausgelegt für: Spülmaschinen
- Maße: B 260 x T 260 x H 635 mm
- Gewicht: 17,25 kg
- GTIN: 4015613586762

109887

UVP* 185,- €

Austauschpatrone TK13400 FB

- Material: Kunststoff, Glasfaserverstärkt
- Ausgelegt für: Kombidämpfer und Eiswürfelbereiter
- Maße: B 260 x T 260 x H 635 mm
- Gewicht: 17,4 kg
- GTIN: 4015613586779

109888

UVP* 285,- €

A photograph of a cafe setting. In the foreground, a white ceramic cup filled with a frothy coffee sits on a matching saucer. Next to it is a round, golden-brown pastry topped with a dollop of whipped cream. A silver spoon rests on the saucer. In the background, another similar cup and pastry are visible, along with a blurred coffee machine and glassware. The scene is brightly lit, creating a clean and inviting atmosphere.

GETRÄNKE | CAFE | BAR

Warme und kalte Getränke sind heute wichtige Umsatzbringer in der Gastronomie, ebenso süße Snacks. Die Geräte zur Zubereitung sind im Dauereinsatz. Von der Kaffeemaschine bis zum Blender – hier ist Leistung Trumpf!

Kaffeemaschine "Contessa 1000"

A190053

UVP* 197,- €

GTIN 4015613580968



• Material

Chromnickelstahl
Kunststoff



• Anzahl Kochstellen
• Inhalt Kanne

1
1,8 Liter



• Ausführung Kanne(n)
• Aufbrühzeit
• Leistung max.
• Mindest-Aufbrühmenge
• Anzahl Warmhalteplatten
• Warmhaltefunktion
• Kontrollleuchte

Glas
7 Minuten für 1,8 Liter
11 Tassen
0,5 Liter
1
Ja
Ein/Aus
Warmhalten

• Ein-/Ausschalter
• Anschlusswert
• Maße
• Gewicht

Ja
2 kW | 230 V | 50/60 Hz
B 215 x T 385 x H 460 mm
6,5 kg

Kaffeemaschine "Contessa 1002"

190155

UVP* 215,- €

GTIN 4015613716091



Die für den traditionellen Kaffeegenuss – Die Isolierkanne der Contessa 1002 fasst bis zu 2 Liter frisch aufgebrühten Kaffee.



• Material

Edelstahl
Kunststoff



• Anzahl Kochstellen
• Inhalt Kanne
• Ausführung Kanne(n)
• Aufbrühzeit
• Leistung max.
• Mindest-Aufbrühmenge
• Kontrollleuchte
• Ein-/Ausschalter
• Anschlusswert
• Maße
• Gewicht

1
2 Liter
Isolierkanne, Edelstahl
8 Minuten für 2 Liter
13 Tassen
0,5 Liter
Ein/Aus
Ja
1,9 kW | 230 V | 50/60 Hz
B 215 x T 400 x H 520 mm
6,7 kg

Kaffeemaschine "Contessa Duo"

190156

UVP* 432,- €

GTIN 4015613716107



Im Duett schmeckt es einfach besser – Die beiden Kochstellen mit den 2 Liter-Isolierkannen sind separat schaltbar und können somit bedarfsgerecht genutzt werden.



• Material

Edelstahl



• Anzahl Kochstellen
• Inhalt Kanne
• Ausführung Kanne(n)
• Aufbrühzeit
• Leistung max.
• Mindest-Aufbrühmenge
• Kontrollleuchte
• Ein-/Ausschalter
• Anschlusswert
• Maße
• Gewicht

2
2 Liter
Isolierkanne, Edelstahl
8 Minuten für 2 Liter
2 x 13 Tassen
0,5 Liter
Ein/Aus
Ja
3,2 kW | 230 V | 50/60 Hz
B 430 x T 400 x H 520 mm
14,3 kg



- ▶ 2 Isolierkannen aus Edelstahl
- ▶ Inhalt: 2 Liter
- ▶ Deckel mit Ausgussmechanik



- ▶ Aufbrühzeit: 8 Minuten für 2 Liter
- ▶ Mindest-Aufbrühmenge: 0,5 Liter



Die Kaffeemaschine überzeugt insbesondere durch die Isolierpumpkanne mit 1,9 Litern Fassungsvermögen. Im Handumdrehen steht der frisch aufgebühter Kaffee im Selbstbedienungsbereich bereit.



• Material	Edelstahl
• Anzahl Kochstellen	1
• Inhalt Kanne	1,9 Liter
• Ausführung Kanne(n)	Isolierkanne mit Pumpsystem, Edelstahl
• Aufbrühzeit	8 Minuten für 2 Liter
• Leistung max.	12 Tassen
• Mindest-Aufbrühmenge	0,5 Liter
• Kontrollleuchte	Ein/Aus
• Ein-/Ausschalter	Ja
• Entkalkungssignal	Ja
• Anschlusswert	1,9 kW 230 V 50/60 Hz
• Maße	B 215 x T 405 x H 520 mm
• Gewicht	8 kg



- ▶ 1 Isolierpumpkanne aus Edelstahl
- ▶ Inhalt: 1,9 Liter
- ▶ Boden mit integriertem Ring für eine 360°-Drehung der Kanne



- ▶ Mindest-Aufbrühmenge: 0,5 Liter



- ▶ Reinigungsmittel
- Katalogseite 432

Zubehör

Korbfilterpapier 250 Stück

- Durchmesser oben: 250 mm
- Durchmesser unten: 90 mm
- Bestellmengeneinheit: 1 Karton (250 Filtertüten)
- Maße: B 150 x T 150 x H 85 mm
- Gewicht: 0,45 kg
- GTIN: 4015613638256

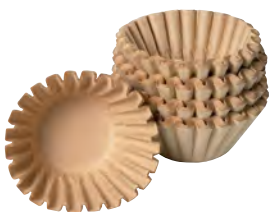

190015250

UVP* 6,60 €

Korbfilterpapier 1000 Stück

- Durchmesser oben: 250 mm
- Durchmesser unten: 90 mm
- Bestellmengeneinheit: 1 Karton (1.000 Filtertüten)
- Maße: B 150 x T 150 x H 85 mm
- Gewicht: 1,79 kg
- GTIN: 4015613638249



190014

UVP* 19,50 €

Zubehör

Entkalker, Kaffeemaschinen, 30 St.

- Ausgelegt für: Kaffeemaschinen
- Bestellmengeneinheit: 1 Karton (30 Beutel à 15 g)
- Inhalt: 30 x 15 g
- Ph-Wert: 1,8 - 2,4
- Chlorfrei: Ja
- HACCP-konform: Ja
- Phosphatfrei: Ja
- Ausführung: Pulverförmig, Hochkonzentrat
- Anwendung: Inhalt eines Portionsbeutels in ca. 500 ml Wasser auflösen, Die Lösung in den Wasserbehälter der Kaffeemaschine geben, Beachten Sie die Anweisungen in der Bedienungsanleitung des Gerätes, Nach der Entkalkung zweimal mit klarem Wasser nachspülen
- Eigenschaften: Ideal für den Einsatz in Kaffeemaschinen und Küchengeräten, Zuverlässige und schnelle Entfernung von hartnäckigen Kalkablagerungen und darin gebundene Verunreinigungen, Auf Basis von milder Zitronen- und Milchsäure, Frei von Duft- und Farbstoffen, Frei von flüchtigen Säuren wie Essigsäure
- Maße: B 68 x T 4 x H 100 mm
- Gewicht: 0,45 kg
- GTIN: 4015613541716



190065

UVP* 19,50 €

Entkalker F1L, 2er-Set

- Ausgelegt für: Kleingeräte wie Heißwasserbereiter und Kaffeemaschinen etc.
- Bestellmengeneinheit: 1 Karton (2 Flaschen)
- Inhalt: 2 x 1 Liter
- Ausführung: Flüssig, Hochkonzentrat
- Ph-Wert: 1,0
- HACCP-konform: Ja
- Chlorfrei: Nein
- Phosphatfrei: Nein
- Anwendung: Hochkonzentrat, je nach Verkalkung 50 - 500 ml Entkalker zu 1 Liter kaltem Wasser, Mit reichlich klarem Wasser nacharbeiten
- Eigenschaften: Ideal für den Einsatz in Kaffeemaschinen und Küchengeräten, Zuverlässige und schnelle Entfernung von hartnäckigen Kalkablagerungen und darin gebundene Verunreinigungen, Auf Basis von milder Zitronen- und Milchsäure, Frei von Duft- und Farbstoffen, Frei von flüchtigen Säuren wie Essigsäure
- Wichtiger Hinweis: Ausschließlich in Deutschland und Österreich erhältlich
- Maße: B 190 x T 98 x H 255 mm
- Gewicht: 2,4 kg
- GTIN: 4015613731889



173075

UVP* 24,- €

Milchaufschäumer Induktion MSI400

190129

UVP* 87,- €

GTIN 4015613613413



- Material
- Inhalt
- Funktionen

- Temperaturbereich
- Automatische Abschaltung
- Kontrollleuchte
- Rührbehälter

Inklusive

- Anschlusswert
- Maße
- Gewicht

Edelstahl
0,4 Liter
Aufschäumen/Erhitzen bei 65 °C
Aufschäumen/Erhitzen bei 70 °C
Aufschäumen/Erhitzen von 150 ml bis 400 ml Milch in ca. 80-90 Sekunden
Kaltes Aufschäumen
0 °C bis 70 °C
Ja
Ja
Abnehmbar
Edelstahl mit Kunststoffdeckel
1 Magnetische Mixscheibe für Micro-Milchschaum
2 magnetische Mixscheiben für festen Milchschaum
0,6 kW | 230 V | 50 Hz
B 125 x T 150 x H 180 mm
1,1 kg



Rundfilter-Kaffeemaschinen



Kaffeemaschine "Regina Plus 40T"



• Material



• Kontrollleuchte



- Ein-/Ausschalter
- Entkalkungssignal
- Füllstandsanzeige
- Warmhaltefunktion
- Eigenschäften

Edelstahl
Kunststoff
Ein/Aus
Entkalken
Warmhalten
Ja
Ja
Ja
Ja
2 getrennte Heizsysteme für Brüh- und Warmhaltefunktion

	Inhalt	Leistung max.	Aufbrühzeit	Mindest-Aufbrühmenge	Anschlusswert	Maße	Gewicht	Art.-Nr.	UVP*	GTIN
Regina Plus 40T	6,8 Liter	48 Tassen	45 Minuten für 6,8 Liter	3 Liter (20 Tassen)	1,2 kW 230 V 50/60 Hz	B 220 mm T 220 mm H 415 mm	3,1 kg	A190146	99,- €	4015613629636
Regina Plus 90T	15 Liter	80 - 90 Tassen	60 Minuten für 15 Liter	4,5 Liter (30 Tassen)	1,6 kW 230 V 50/60 Hz	B 270 mm T 270 mm H 475 mm	4,1 kg	A190196	141,- €	4015613629995

Zubehör

Rundfilterpapier 195mm, 250Stk

- Durchmesser: 195 mm
- Bestellmengeneinheit: 1 Karton (250 Rundfilter)
- Ausgelegt für: Kaffeemaschine "Regina Plus 40T", Kaffeemaschine Bartscher PRO II 40, Kaffeemaschine Bartscher PRO II 60
- Maße: B 195 x T 195 x H 1 mm
- Gewicht: 0,3 kg
- GTIN: 4015613427980



A190009250

UVP* 11,50 €

Rundfilterpapier 195mm, 1000Stk

- Durchmesser: 195 mm
- Bestellmengeneinheit: 1 Karton (1.000 Rundfilter)
- Ausgelegt für: Kaffeemaschine "Regina Plus 40T", Kaffeemaschine Bartscher PRO II 40, Kaffeemaschine Bartscher PRO II 60
- Maße: B 195 x T 195 x H 1 mm
- Gewicht: 1,4 kg
- GTIN: 4015613372983



A190009

UVP* 37,- €

Rundfilterpapier 245mm, 250Stk

- Durchmesser: 245 mm
- Bestellmengeneinheit: 1 Karton (250 Rundfilter)
- Ausgelegt für: Kaffeemaschine "Regina Plus 90T", Kaffeemaschine Bartscher PRO II 100
- Maße: B 245 x T 245 x H 1 mm
- Gewicht: 0,55 kg
- GTIN: 4015613561004



A190011250

UVP* 12,50 €

Kaffeemaschine Bartscher PRO II 40



Mehr Genuss und Flexibilität

Dank des optimierten Edelstahlfilters können Sie Ihren Kaffee mit oder ohne Filterpapier aufbrühen.



• Material

Edelstahl
Kunststoff



- Material Heizsystem
- Material Filter
- Kontrollleuchte
- Ein-/Ausschalter
- Entkalkungssignal
- Füllstandsanzeige
- Warmhaltefunktion
- Eigenschaften

Edelstahl
Edelstahl
Edelstahl
Ja
Ja
Ja
Ja

2 getrennte Heizsysteme für Brüh- und Warmhaltefunktion
Kaffeemaschine kann auch ohne Filterpapier genutzt werden
Reinigungsschaber

• Inklusive



- ▶ Entkalkungssignal
- ▶ Warmhaltefunktion



- ▶ Edelstahl-Heizsystem
- ▶ 2 getrennte Heizsysteme für Brüh- und Warmhaltefunktion

	Inhalt	Leistung max.	Aufbrühzeit	Mindest- Aufbrühmenge	Anschlusswert	Maße	Gewicht	Art.-Nr.	UVP*	GTIN
Bartscher PRO II 40	6 Liter	40 - 48 Tassen	40 Minuten für 6 Liter	3 Liter (20 Tassen)	1,2 kW 230 V 50/60 Hz	B 310 mm T 320 mm H 480 mm	3,2 kg	A190148	121,- €	4015613670515
Bartscher PRO II 60	9 Liter	60 - 72 Tassen	50 Minuten für 9 Liter	4,5 Liter (30 Tassen)	1,2 kW 230 V 50/60 Hz	B 310 mm T 320 mm H 540 mm	3,8 kg	A190167	131,- €	4015613670522
Bartscher PRO II 100	13,2 Liter	90 - 100 Tassen	55 Minuten für 13,2 Liter	6 Liter (40 Tassen)	1,45 kW 230 V 50/60 Hz	B 350 mm T 375 mm H 540 mm	4,6 kg	A190198	161,- €	4015613670539

Zubehör

Rundfilterpapier 245mm, 1000Stk

- Durchmesser: 245 mm
- Bestellmengeneinheit: 1 Karton (1.000 Rundfilter)
- Ausgelegt für: Kaffeemaschine "Regina Plus 90T", Kaffeemaschine Bartscher PRO II 100
- Maße: B 245 x T 245 x H 1 mm
- Gewicht: 2,1 kg
- GTIN: 4015613400129



A190011

UVP* 42,- €

Entkalker, Kaffeemaschinen, 30 St.

- Ausgelegt für: Kaffeemaschinen
- Bestellmengeneinheit: 1 Karton (30 Beutel à 15 g)
- Inhalt: 30 x 15 g
- Ausführung: Pulverförmig, Hochkonzentrat
- Maße: B 68 x T 4 x H 100 mm
- Gewicht: 0,45 kg
- GTIN: 4015613541716



190065

UVP* 19,50 €

Milchdispenser-Aufsatz PRO II 40-60

- Material: Edelstahl, Kunststoff
- Ausgelegt für: Indirektes Erwärmen/Warmhalten von Milch, Kaffeemaschine Bartscher PRO II 40, Kaffeemaschine Bartscher PRO II 60
- Inhalt: 4 Liter
- Gläser-/Tassenhöhe max.: 200 mm
- Füllstandsanzeige: Ja
- Eigenschaften: Der Kaffeemaschinen-Deckel passt zum Milchdispenser
- Maße: B 310 x T 290 x H 175 mm
- Gewicht: 0,9 kg
- GTIN: 4015613731261



A190169

UVP* 59,- €

Isolierkanne 1,5L-ST

- Material: Edelstahl, Kunststoff
- Inhalt: 1,5 Liter
- Durchmesser Stellfläche: 140 mm
- Doppelwandig: Ja
- Maße: B 140 x T 170 x H 215 mm
- Gewicht: 0,72 kg
- GTIN: 4015613714745



190114

UVP* 18,- €

Glaskanne 1,8L

- Material: Glas, Kunststoff
- Inhalt: 1,8 Liter
- Maße: B 160 x T 200 x H 178 mm
- Gewicht: 0,3 kg
- GTIN: 4015613658360



190133

UVP* 15,50 €

Kannenwärmer WP-K200

- Material: Edelstahl
- Material Warmhalteplatte: Eisenplatte, Teflonbeschichtet
- Anzahl Warmhalteplatten: 2
- Durchmesser Warmhalteplatte(n): 120 mm
- Warmhalteplatten getrennt schaltbar: Ja
- Überhitzungsschutz: Ja
- Kontrollleuchte: Ein/Aus
- Ein-/Ausschalter: Ja
- Anschlusswert: 0,2 kW | 220-240 V | 50 Hz
- Maße: B 358 x T 218 x H 80 mm
- Gewicht: 1 kg
- GTIN: 4015613709352



A190105

UVP* 71,- €

Isolierpumpkanne 1,9L-ST

- Material: Edelstahl, Kunststoff
- Inhalt: 1,9 Liter
- Temperaturverlust / Stunde ca.: 2,3 °C
- Gläser-/Tassenhöhe max.: 225 mm
- Durchmesser Stellfläche: 150 mm
- Pumpsystem: Ja
- Pumpdeckel-Sicherung: Ja
- Doppelwandig: Ja
- Eigenschaften: Boden mit integriertem Ring für eine 360°-Drehung der Kanne, Pumpkopf komplett abnehmbar
- Maße: B 150 x T 200 x H 390 mm
- Gewicht: 1,3 kg
- GTIN: 4015613714769



190117

UVP* 33,- €

Isolierkanne 2L-ST

- Material: Edelstahl, Kunststoff
- Inhalt: 2 Liter
- Durchmesser Stellfläche: 140 mm
- Doppelwandig: Ja
- Eigenschaften: Deckel mit Ausgießmechanik
- Maße: B 140 x T 170 x H 250 mm
- Gewicht: 0,8 kg
- GTIN: 4015613714752



190116

UVP* 19,50 €

Isolierkanne 2,5L mit Pumpsystem

- Material: Edelstahl, Kunststoff
- Inhalt: 2,5 Liter
- Durchmesser Stellfläche: 150 mm
- Pumpsystem: Ja
- Pumpdeckel-Sicherung: Ja
- Doppelwandig: Ja
- Tragegriff: Ja
- Maße: B 165 x T 200 x H 330 mm
- Gewicht: 1,4 kg
- GTIN: 4015613468655



190125

UVP* 33,- €

Isolierkanne 5L mit Pumpsystem

- Material: Edelstahl, Kunststoff
- Inhalt: 5 Liter
- Durchmesser Stellfläche: 150 mm
- Pumpsystem: Ja
- Pumpdeckel-Sicherung: Ja
- Doppelwandig: Ja
- Tragegriff: Ja
- Eigenschaften: Boden mit integriertem Ring für eine 360°-Drehung der Kanne
- Maße: B 175 x T 240 x H 430 mm
- Gewicht: 2,4 kg
- GTIN: 4015613617701



190135

UVP* 42,- €

Kaffeestation 1190

- Material: Kunststoff
- Ausgelegt für: 1 Isolierkanne, Durchmesser max. 19 cm
- Eigenschaften: 5 Staufächer für Becher, Löffel/Rührstäbchen, Milch und Zucker, Kunststoffeinsatz in 3 Höhen verstellbar
- Inklusive: 1 Abtropfschale, 1 Kunststoffeinsatz
- Maße: B 440 x T 340 x H 145 mm
- Gewicht: 1,15 kg
- GTIN: 4015613656861



190153

UVP* 37,- €

Kaffeestation 2190

- Material: Kunststoff
- Ausgelegt für: 2 Isolierkannen, Durchmesser max. 19 cm
- Eigenschaften: 5 Staufächer für Becher, Löffel/Rührstäbchen, Milch und Zucker, Kunststoffeinsätze in 3 Höhen verstellbar
- Inklusive: 2 Abtropfschalen, 2 Kunststoffeinsätze
- Maße: B 660 x T 340 x H 145 mm
- Gewicht: 1,8 kg
- GTIN: 4015613656878



190154

UVP* 59,- €

Kaffeevollautomaten



Premium für Profis

Kaffeegenießer stellen heute die gleichen Anforderungen an einen modernen Kaffeevollautomaten wie an einen Barista. Er muss im Handumdrehen eine feine Crema auf den Kaffee zaubern, der Latte Macchiato sollte klar getrennte Schichten aufweisen, der Milchschaum auf dem Cappuccino mindestens ein Amaretto-Plätzchen tragen können und der Espresso stark und schwarz wie die Nacht sein. Mit anderen Worten: Vielfalt ist gefragt.

Bei unserem Vollautomaten könnte das Kürzel KV auch für Kaffeespezialitäten-Vielfalt stehen. Bis zu 6 unterschiedliche Kaffeespezialitäten lassen sich individuell programmieren. Dies beherrscht der KV1 in beispielhafter Perfektion und das zuverlässig bei der täglichen Herausforderung im professionellen Einsatz.

Leistungstark, robust, effizient, dazu bedienerfreundlich. Ein echter Profi-Automat, der sich in der Praxis jeden Tag aufs Neue bewährt.



Genießen Sie perfekte Kaffeespezialitäten auf Knopfdruck. Ob Espresso, Cappuccino, Latte Macchiato, heißes Wasser - bis zu 6 unterschiedliche Getränke lassen sich einstellen und individualisieren. Daneben ist der Kaffeevollautomat durch den besonders großen Bohnen- und Restebehälter auch für größere Kaffeemengen und damit für den Einsatz in Cafés, Frühstücksräumen und Büros optimal geeignet.

- Material Kunststoff
- Material Mahlwerk Stahl
- Mahlwerk Kegelmahlwerk
- Geeignete Kaffeeart Kaffeebohnen
- Inhalt Bohnenbehälter 1000 g
- Brühgruppe(n) 1
- Drucksystem Kolbendruck
- Pumpendruck 19 bar
- Mindest-Aufbrühmenge 15 ml
- Ausgelegt für 80 Tassen / Tag
- Leistung max. 40 Tassen à 120 ml / Stunde
- Steuerung Elektronisch
- Einstellmöglichkeiten Füllmenge
Kaffeemenge
Mahlgrad 5-stufig
Wassertemperatur
6, individuell einstellbar
- Programme Ja
- 2-Tassen-Funktion Ja
- Heißwasserfunktion Ja
- Auslauf Höhenverstellbar Von 100 mm bis 160 mm
- Füllstandsanzeige Ja
- Entkalkungssignal Ja
- Reinigungsprogramm Ja
- Automatische Abschaltung Ja
- Ein-/Ausmacher Ja
- Wasserversorgung Wahlweise über Wassertank oder Festwasseranschluss
Festwasseranschluss 1/2"
- Wasseranschluss Festwasseranschluss 1/2"
- Inhalt Wassertank 1,8 Liter
- Wassertank abnehmbar Ja
- Inhalt Restebehälter Ca. 35 Tassen
- Milchaufschäumer Ja
- Milchzufuhr Schlauch
Durchfluss-Menge regulierbar (Temperaturregulierung)
- Eigenschaften Tassenzähler (pro Programm u. insgesamt)
Milchtemperatur regulierbar über Milchschauch
Bodenplatte mit Ausschnitt für einen automatischen Trester-Auswurf (in Verbindung mit dem Trester-Auswurfschacht KV1 – optional erhältlich)
- Inklusive 1 Milchschauch, 50 cm
1 Milchschauch mit Durchflussregler, 50 cm
- Anschlusswert 2,7 kW | 230 V | 50/60 Hz
- Maße B 305 x T 330 x H 580 mm
- Gewicht 17,4 kg



- ▶ Leistung max.: 40 Tassen à 120 ml pro Stunde
- ▶ Inhalt Restebehälter: ca. 35 Tassen



- ▶ 6 Programme, individuell einstellbar
- ▶ Tassenzähler
- ▶ Heißwasserfunktion
- ▶ Entkalkungssignal



- ▶ Auslauf höhenverstellbar



- ▶ Milchaufschäumer
- ▶ Milchzufuhr: Schlauch

Zubehör

Trester-Auswurfschacht KV1

- Material: Kunststoff
- Ausgelegt für: Bartscher Kaffeefullautomat KV1, Die Entsorgung des Tresters direkt in einen Abfalleimer
- Maße: B 80 x T 155 x H 160 mm
- Gewicht: 0,09 kg
- GTIN: 4015613735658



190060

UVP* 9,- €

Wasser-Ablaufschlauch KV1

- Material: Kautschuk (NBR)
- Ausgelegt für: Bartscher Kaffeefullautomat KV1
- Länge: 1,5 m
- Eigenschaften: Nutzbar mit Trester-Behälter und Trester-Auswurfschacht KV1
- Maße: B 35 x T 1.500 x H 40 mm
- Gewicht: 0,37 kg
- GTIN: 4015613735696



190068

UVP* 29,- €

Entkalker F1L, 2er-Set

- Ausgelegt für: Kleingeräte wie Heißwasserbereiter und Kaffeemaschinen etc.
- Bestellmengeneinheit: 1 Karton (2 Flaschen)
- Inhalt: 2 x 1 Liter
- Ausführung: Flüssig, Hochkonzentrat
- Ph-Wert: 1,0
- HACCP-konform: Ja
- Chlorfrei: Nein
- Phosphatfrei: Nein
- Anwendung: Hochkonzentrat, je nach Verkalkung 50 - 500 ml Entkalker zu 1 Liter kaltem Wasser, Mit reichlich klarem Wasser nacharbeiten
- Eigenschaften: Ideal für den Einsatz in Kaffeemaschinen und Küchengeräten, Zuverlässige und schnelle Entfernung von hartnäckigen Kalkablagerungen und darin gebundene Verunreinigungen, Auf Basis von milder Zitronen- und Milchsäure, Frei von Duft- und Farbstoffen, Frei von flüchtigen Säuren wie Essigsäure
- Wichtiger Hinweis: Ausschließlich in Deutschland und Österreich erhältlich
- Maße: B 190 x T 98 x H 255 mm
- Gewicht: 2,4 kg
- GTIN: 4015613731889



173075

UVP* 24,- €

Milch-Kühlschrank KV6L

190076

UVP* 498,- €

GTIN 4015613736310



Ob für Cappuccino, Café au lait oder Latte Macchiato – Der praktische Milch-Kühlschrank bietet mit seinen seitlichen Schlauch-Öffnungen direkten Zugriff auf gekühlte Milch. Die Milch wird hygienisch kühl gelagert und kann bei Bedarf über den Milchschauch des Vollautomaten direkt für die Kaffe Zubereitung gezogen werden.

- Material: Stahlblech
Pulverbeschichtet
- Material Innen: Kunststoff ABS
- Inhalt: 6 Liter
- Maße innen: B 160 x T 125 x H 280 mm
- Kühlung: Kompressor
Umluft
- Kühlmittel: R600a / 0,012 kg
- Temperaturbereich: 0 °C bis 4 °C
- Temperaturregelung: Elektronisch
In 1 °C-Schritten
- Klimaklasse: 3
- Umgebungstemperatur: bis 25 °C
- Türanschlag wechselbar: Ja
- Öffnung für Milchschauch: 2 Öffnungen, links und rechts am Gerät
Ø 7 mm
- Eigenschaften: Ausgelegt für z. B. 3 Tetra Paks® à 1 Liter
Direkte Milchzufuhr durch seitliche Öffnungen am Gerät
LED-Beleuchtung, separat schaltbar
- Anschlusswert: 0,061 kW | 230 V | 50 Hz
- Maße: B 225 x T 460 x H 452 mm
- Gewicht: 12,4 kg



Siebträger-Kaffeemaschinen – Die Features im Überblick

- ✓ 1 Teewasserhahn
- ✓ 2 Dampfhähne
- ✓ 2 getrennte Heizsysteme für Brüh- und Warmhaltefunktion
- ✓ 4 verschiedene Programme für die Dosierung pro Gruppe
- ✓ Anti-Vakuumventil für den Kessel
- ✓ Automatische Boilerbefüllung
- ✓ Automatische Reinigung einer Brühgruppe
- ✓ Automatischer Wasserzulauf durch Magnetventil
- ✓ Je Brühgruppe 1 Wärmetauscher
- ✓ Pree Bree System (patentierter Kaffeevorbrühprozess)
- ✓ Teilchenfilter
- ✓ Verchromte Kugelgelenkausgangsrohre für Dampf- und Heißwasserentnahme
- ✓ Überdruckventil



Kaffeemaschine Coffeeline G1,6L

190160

UVP* 2.539,- €

GTIN 4015613481708



- Ausführung
- Material
- Brühgruppe(n)
- Anzahl Kessel
- Inhalt
- Steuerung



- Kontrollleuchte
- Anschlusswert
- Maße
- Gewicht

Siebträger
Stahlblech
1
1
6 Liter
Elektronisch
Knebel
Knopf
Aufheizen
2,85 kW | 230 V | 50 Hz
B 475 x T 580 x H 523 mm
35,4 kg

Kaffeemaschine Coffeeline G2, 11,5L

190161

UVP* 3.569,- €

GTIN 4015613481715



- Ausführung
- Material
- Brühgruppe(n)
- Anzahl Kessel
- Inhalt
- Steuerung



- Digital-Anzeige
- Display-Anzeige

- Kontrollleuchte
- Anschlusswert
- Maße
- Gewicht

Siebträger
Stahlblech
2
1
11,5 Liter
Elektronisch
Knebel
Knopf
Ja
4-sprachig
Datum und Uhrzeit
Tassenzählung
Wartungsanzeige
Aufheizen
3,3 kW | 230 V | 50 Hz
B 677 x T 580 x H 523 mm
54 kg

Kaffeemaschine Coffeeline G2plus

190163

UVP* 4.479,- €

GTIN 4015613487908



- Ausführung
- Material
- Brühgruppe(n)
- Anzahl Kessel
- Inhalt
- Steuerung
- Kontrollleuchte
- Digital-Anzeige
- Display-Anzeige
- Anschlusswert
- Maße
- Gewicht

Siebträger
Stahlblech
2
3
11,5 Liter + 2 x 1,5 Liter
Elektronisch
Knebel
Aufheizen
Ja
Tassenzählung
Wartungsanzeige
3,3 kW | 230 V | 50 Hz
B 677 x T 580 x H 523 mm
62 kg

Kaffeemaschine Coffeeline G3, 17,5L

190162

UVP* 4.359,- €

GTIN 4015613481722



- Ausführung
- Material
- Brühgruppe(n)
- Anzahl Kessel
- Inhalt
- Steuerung
- Digital-Anzeige
- Display-Anzeige
- Kontrollleuchte
- Anschlusswert
- Geräte-Anschluss
- Maße
- Gewicht

Siebträger
Stahlblech
3
1
17,5
Elektronisch
Knebel
Knopf
Ja
4-sprachig
Datum und Uhrzeit
Tassenzählung
Wartungsanzeige
Aufheizen
4,3 kW | 400 V | 50 Hz
3 NAC
B 967 x T 580 x H 523 mm
71,4 kg

Kaffeemaschine Coffeeline G3plus

190164

UVP* 5.698,- €

GTIN 4015613487915



- Ausführung
- Material
- Brühgruppe(n)
- Anzahl Kessel
- Inhalt
- Steuerung
- Kontrollleuchte
- Digital-Anzeige
- Display-Anzeige
- Anschlusswert
- Geräte-Anschluss
- Maße
- Gewicht

Siebträger
Stahlblech
3
4
17,5 + 3 x 1,5 Liter
Elektronisch
Knebel
Knopf
Aufheizen
Ja
Tassenzählung
Wartungsanzeige
6,3 kW | 400 V | 50 Hz
3 NAC
B 967 x T 580 x H 523 mm
87 kg

DIE SERIE IM VERGLEICH

	Brühgruppe(n)	Anzahl Kessel	Inhalt	Digital-Anzeige	Anschlusswert
Coffeeline G1	1	1	6 Liter	–	2,85 kW 230 V 50 Hz
Coffeeline G2	2	1	11,5 Liter	✓	3,3 kW 230 V 50 Hz
Coffeeline G2plus	2	3	11,5 Liter + 2 x 1,5 Liter	✓	3,3 kW 230 V 50 Hz
Coffeeline G3	3	1	17,5	✓	4,3 kW 400 V 50 Hz
Coffeeline G3plus	3	4	17,5 + 3 x 1,5 Liter	✓	6,3 kW 400 V 50 Hz

Zubehör

Siebträger einfach 7g Coffeline

- Material: Messing, Verchromt, Kunststoff
- Inhalt Kaffeemehl: 7 g
- Anzahl Tassenausläufe: 1
- Maße: B 220 x T 81 x H 75 mm
- Gewicht: 0,55 kg
- GTIN: 4015613588377



190180

UVP* 39,- €

Siebträger doppelt 14g Coffeline

- Material: Messing, Verchromt, Kunststoff
- Inhalt Kaffeemehl: 14 g
- Anzahl Tassenausläufe: 2
- Maße: B 220 x T 81 x H 75 mm
- Gewicht: 0,58 kg
- GTIN: 4015613588384



190181

UVP* 45,- €

Siebträger dreifach 21g Coffeline

- Material: Messing, Verchromt, Kunststoff
- Inhalt Kaffeemehl: 21 g
- Anzahl Tassenausläufe: 3
- Maße: B 220 x T 81 x H 75 mm
- Gewicht: 0,66 kg
- GTIN: 4015613588391



190182

UVP* 59,- €

Kaffeeresteschublade schmal

- Material: Edelstahl
- Inhalt Kaffeesatz: Ca. 80 Portionen
- Eigenschaften: Beliebig erweiterbar, Sehr einfach zu montieren
- Maße: B 290 x T 515 x H 105 mm
- Gewicht: 6 kg
- GTIN: 4015613494203

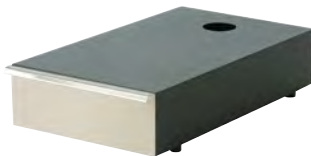

190171

UVP* 198,- €

Kaffeeresteschublade breit

- Material: Edelstahl
- Inhalt Kaffeesatz: Ca. 140 Portionen
- Eigenschaften: Beliebig erweiterbar, Sehr einfach zu montieren
- Maße: B 410 x T 515 x H 105 mm
- Gewicht: 6,95 kg
- GTIN: 4015613494197

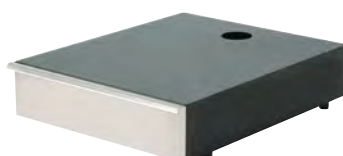

190170

UVP* 262,- €

Verbindungssteg zu Resteschublade

- Maße: B 460 x T 50 x H 50 mm
- Gewicht: 1 kg
- GTIN: 4015613494210



190172

UVP* 36,- €

Milchaufschäumer, Capuccinatore

- Material: Kunststoff
- Eigenschaften: Einstellung der Luftzufuhr über Drehventil
- Maße: B 36 x T 36 x H 131 mm
- Gewicht: 0,13 kg
- GTIN: 4015613541143



190173

UVP* 89,- €

Tamper 57

- Material: Aluminium
- Durchmesser: 57 mm
- Maße: B 57 x T 57 x H 92 mm
- Gewicht: 0,22 kg
- GTIN: 4015613656380



190179

UVP* 35,- €

Kaffeemühlen



Kaffeemühle Modell Tauro

190175

UVP* 398,- €

GTIN 4015613492445



• Material

Edelstahl

Kunststoff



• Inhalt Bohnenbehälter

1 kg

• Drehzahl max.

1300 U / Min.

• Ein-/Ausschalter

Ja

• Überhitzungsschutz

Ja

• Schutzart

IP21

• Eigenschaften

Auffangbehälter für bis zu 600 g Kaffeemehl

Dosierung regelbar von 5 - 12 g

Mahlwerk Ø 60 mm

0,275 kW | 230 V | 50-60 Hz

B 165 x T 390 x H 510 mm

8 kg

• Anschlusswert

• Maße

• Gewicht

Kaffeemühle Modell Space II

190174

UVP* 449,- €

GTIN 4015613658957



• Material

Edelstahl

Kunststoff



• Inhalt Bohnenbehälter

2 kg

• Drehzahl max.

1300 U / Min.

• Ein-/Ausschalter

Ja

• Überhitzungsschutz

Ja

• Schutzart

IP21

• Eigenschaften

Auffangbehälter für bis zu 600 g Kaffeemehl

Dosierung regelbar von 5 - 12 g

Mahlwerk Ø 60 mm

0,352 kW | 230 V | 50 Hz

B 200 x T 390 x H 600 mm

8,4 kg

• Anschlusswert

• Maße

• Gewicht

Wasserfiltersystem



Wasserfiltersystem K1600 EW

109881

UVP* 73,- €

GTIN 4015613630731



- Material Kunststoff
- Leistungskapazität 1.600 Liter / bei 10 ° KH (Karbonathärte)
- Wasseranschluss 1/2"
- Wasserdruck 1,5 - 6 bar
- Wasserzulauftemperatur von 5 °C
- Wasserzulauftemperatur bis 30 °C
- Ausführung Einwegsystem
- Ausgelegt für Für horizontalen und vertikalen Einbau
- Maße Kaffeemaschinen
- Gewicht B 200 x T 140 x H 320 mm
- 2,2 kg

Wasserfiltersystem K1500L

109879

UVP* 192,- €

GTIN 4015613710891



- Material Polypropylen
- Leistungskapazität 1.500 Liter / bei 10 ° KH (Karbonathärte)
- Wasseranschluss 3/8"
- Wasserdruck 2 - 8 bar
- Wasserzulauftemperatur von 4 °C
- Wasserzulauftemperatur bis 30 °C
- Ausführung Einwegsystem
- Ausgelegt für Für horizontalen und vertikalen Einbau
- Eigenschaften Kaffeemaschinen
- Filterkopf mehrfach verwendbar
- Durchflussmenge regulierbar in 6 Stufen
- DuoBlend®-Bypass-Ventil: Exakte Einstellung der Karbonathärte
- Inklusive 1 Filterkerze
- 1 Bypass-Einstellschlüssel (Regulierung der Durchflussmenge)
- Maße B 100 x T 125 x H 365 mm
- Gewicht 1,5 kg

Zubehör

Ersatzfilterkerze zu 109879

- Maße: B 95 x T 95 x H 315 mm
- Gewicht: 1,3 kg
- GTIN: 4015613501147

109857

UVP* 109,- €

Wasserzähler zu Wasserfilter 109879

- Maße: B 45 x T 90 x H 50 mm
- Gewicht: 0,16 kg
- GTIN: 4015613501154

109861

UVP* 129,- €



Anschlussset Filterkerze 3/8

- Material: Stahl
- Set bestehend aus: 1 Flachdichtung, 1 Hutfilter, 1 Schlauch 3/8" x 3/8", Länge 1,5 m
- Maße: B 10 x T 1.500 x H 10 mm
- Gewicht: 0,3 kg
- GTIN: 4015613501161

109864

UVP* 32,- €



Wasserkocher 1,7L

200095

UVP* 28,- €

GTIN 4015613731285



Robuster, leistungsstarker Wasserkocher für Aufbrühmengen schon ab 300 ml. Der Wasserkocher ist mit der 360°-Kontaktverbindung vom Sockel abnehmbar und ausgestattet mit einer Kochstopp-Automatik



- Material Edelmetall, Kunststoff
- Material Deckel Kunststoff
- Inhalt 1,7 Liter
- Mindest-Aufbrühmenge 0,3 Liter
- Temperaturbereich bis 100 °C
- Kochstopp-Automatik Ja
- Kalkfilter Ja
- Füllstandsanzeige Ja
- Trockenlaufschutz Ja
- Steuerung Elektronisch
- Länge Kabel Hebel 71 cm
- Kontrollleuchte In Betrieb
- Ein-/Ausschalter Ja
- Eigenschaften 360° Kontaktverbindung, Abgedecktes Heizelement, Wasserkocher vom Sockel abnehmbar, kabellos, Sicherer Tragegriff
- Anschlusswert 2,2 kW | 230 V | 50/60 Hz
- Maße B 165 x T 210 x H 240 mm
- Gewicht 0,96 kg



► Kochstopp-Automatik

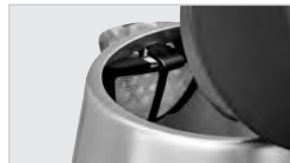

► Kalkfilter

Wasserkocher 1,7LGL

200096

UVP* 29,50 €

GTIN 4015613731292



Der Wasserkocher in ansprechender Glas-Ausführung mit attraktiver blauer Bodenbeleuchtung überzeugt durch seine Leistungsstärke.



- Material Glas, Edelmetall, Kunststoff
- Material Deckel Kunststoff
- Inhalt 1,7 Liter
- Mindest-Aufbrühmenge 0,5 Liter
- Temperaturbereich bis 100 °C
- Kochstopp-Automatik Ja
- Kalkfilter Ja
- Füllstandsanzeige Ja
- Trockenlaufschutz Ja
- Steuerung Elektronisch
- Länge Kabel Hebel 64 cm
- Kontrollleuchte In Betrieb
- Ein-/Ausschalter Ja
- Eigenschaften Wasserkocher vom Sockel abnehmbar, kabellos, 360° Kontaktverbindung, Sicherer Tragegriff, Abgedecktes Heizelement, Beleuchteter Boden während des Betriebs
- Anschlusswert 2,2 kW | 230 V | 50/60 Hz
- Maße B 160 x T 230 x H 235 mm
- Gewicht 1,3 kg



► Kochstopp-Automatik



► Kalkfilter

Samowar



Samowar 3L

191001

UVP* 182,- €

GTIN 4015613488790



- Material: Edelstahl
- Farbe: Silber
- Inhalt: 3 Liter
- Temperaturregelung: Stufenlos
- Temperaturbereich: 30 °C bis 100 °C
- Überhitzungsschutz: Ja
- Warmhaltefunktion: Ja
- Kontrollleuchte: Aufheizen
- Automatische Abschaltung: Ja
- Gläser-/Tassenhöhe max.: 140 mm
- Griff-Eigenschaften: Hitzeisoliert
- Inklusive: 1 Teekanne, Inhalt 1,2 Liter
1 Teesieb
- Anschlusswert: 1,5 kW | 230 V | 50 Hz
- Maße: B 305 x T 210 x H 490 mm
- Gewicht: 1,7 kg

Samowar 3,2L

191004

UVP* 98,- €

GTIN 4015613622521



- Material: Edelstahl
- Farbe: Kunststoff
- Inhalt: 3,2 Liter
- Temperaturregelung: Stufenlos
- Temperaturbereich bis: 100 °C
- Überhitzungsschutz: Ja
- Warmhaltefunktion: Ja
- Kontrollleuchte: Aufheizen
Warmhalten
- Automatische Abschaltung: Ja
- Griff-Eigenschaften: Hitzeisoliert
- Inklusive: 1 Teekanne aus Steingut, Inhalt 0,8 Liter
1 Teesieb
- Anschlusswert: 2 kW | 220-240 V | 50-60 Hz
- Maße: B 274 x T 275 x H 495 mm
- Gewicht: 2,2 kg

Heißwasser-Spender



Heißwasser-Spender 5L

200061

UVP* 86,- €

GTIN 401561350541



- Material
- Material Deckel

Edelstahl
Edelstahl



- Inhalt
- Temperaturbereich
- Temperaturregelung

5 Liter
30 °C bis 100 °C
Thermostatisch



- Doppelwandig
- Füllstandsanzeige
- Kontrollleuchte
- Anschlusswert
- Maße
- Gewicht

Nein
Nein
Aufheizen
1,8 kW | 230 V | 50/60 Hz
B 280 x T 265 x H 400 mm
1,8 kg

Heißwasser-Spender 6L

200085

UVP* 65,- €

GTIN 4015613697208



- Material
- Material Deckel

Edelstahl
Kunststoff
Edelstahl
Kunststoff



- Inhalt
- Temperaturbereich
- Temperaturregelung

6 Liter
30 °C bis 100 °C
Thermostatisch
Mechanisch
Stufenlos



- Sicherheitsthermostat
- Doppelwandig
- Füllstandsanzeige
- Kontrollleuchte

Ja
Nein
Ja
Aufheizen
Betriebsbereit

- Ein-/Ausschalter
- Anschlusswert
- Maße
- Gewicht

Ja
1,8 kW | 230 V | 50 Hz
B 280 x T 290 x H 385 mm
1,8 kg

Heißwasser-Spender 8,5L

200069

UVP* 98,- €

GTIN 4015613649849



- Material
- Material Deckel
- Inhalt
- Temperaturbereich
- Temperaturregelung
- Doppelwandig
- Füllstandsanzeige
- Kontrollleuchte

- Ein-/Ausschalter
- Anschlusswert
- Maße
- Gewicht

Chromnickelstahl
Chromnickelstahl
8,5 Liter
30 °C bis 100 °C
Thermostatisch
Ja
Ja
Aufheizen
Ein/Aus
Ja
1,6 kW | 230 V | 50/60 Hz
B 225 x T 225 x H 470 mm
2,7 kg

Heißwasser-Spender 9L

200073

UVP* 219,- €

GTIN 4015613676517



- Material
- Material Deckel
- Inhalt
- Temperaturbereich
- Temperaturregelung

- Sicherheitsthermostat
- Doppelwandig
- Füllstandsanzeige
- Kontrollleuchte
- Ein-/Ausschalter
- Eigenschaften

- Anschlusswert
- Maße
- Gewicht

Edelstahl
Kunststoff
Edelstahl
9 Liter
30 °C bis 95 °C
Thermostatisch
Stufenlos
Ja
Ja
Ja
Aufheizen
Ja
Abtropfschale abnehmbar
Griffe abklappbar
2,8 kW | 230 V | 50/60 Hz
B 305 x T 350 x H 490 mm
4,6 kg

Heißwasser-Spender 10L

200054

UVP* 114,- €

GTIN 4015613468778



- Material
- Material Deckel
- Inhalt
- Temperaturbereich
- Temperaturregelung
- Doppelwandig
- Füllstandsanzeige
- Kontrollleuchte

- Ein-/Ausschalter
- Anschlusswert
- Maße
- Gewicht

Edelstahl
Kunststoff
Stahl
Lackiert
Edelstahl
10 Liter
30 °C bis 100 °C
Thermostatisch
Nein
Ja
Aufheizen
Ein/Aus
Ja
2,5 kW | 230 V | 50 Hz
B 213 x T 213 x H 505 mm
2,3 kg

Heißwasser-Spender 9L-FWA

200086

UVP* 379,- €

GTIN 4015613697789



Der für den kontinuierlichen Heißwasser-Bedarf – Der Heißwasser-Spender ist mit dem Festwasseranschluss und der Nachfüllautomatik bestens für den stark frequentierten Selbstbedienungsbereich geeignet.



• Material

Edelstahl



• Material Deckel

Kunststoff



• Inhalt

Edelstahl

• Temperaturbereich

9 Liter

• Temperaturregelung

30 °C bis 95 °C

• Sicherheitsthermostat

Thermostatisch

• Doppelwandig

Stufenlos

• Füllstandsanzeige

Ja

• Wasseranschluss

Ja

• Nachfüllautomatik abschaltbar

Ja

• Überlaufschutz

Festwasseranschluss 3/4"

• Kontrollleuchte

Ja

Aufheizen

• Ein-/Ausschalter

Ein/Aus

• Eigenschaften

Nachfüllautomatik Ein/Aus

Ja

Abtropfschale abnehmbar (Lichte Höhe 145 mm)

Kondensationsblech unterhalb des Deckels

Griffe abklappbar

• Wichtiger Hinweis

Ab Wasserhärte von 5° d.H empfehlen wir ausdrücklich die Vorschaltung eines geeigneten Wasserenthärterers sowie ein Wasserdruck von maximal 3 bar

• Inklusive

Wasserschlauch

• Anschlusswert

2,8 kW | 230 V | 50/60 Hz

• Maße

B 305 x T 350 x H 490 mm

• Gewicht

4,6 kg



- ▶ Festwasseranschluss
- ▶ Ideal geeignet für den stark frequentierten Selbstbedienungsbereich



- ▶ Griffe abklappbar



- ▶ Heißwasser-Spender im Edelstahl-Design
- ▶ Stufenloses Erhitzen und Warmhalten
- ▶ Doppelwandig



- ▶ Abtropfschale abnehmbar

Heißwasser-Spender 28L

200063

UVP* 149,- €

GTIN 4015613592961



• Material

Edelstahl



• Material Deckel

Kunststoff



• Inhalt

Edelstahl

• Temperaturbereich

28 Liter

• Temperaturregelung

30 °C bis 100 °C

• Doppelwandig

Thermostatisch

• Füllstandsanzeige

Ja

• Kontrollleuchte

Ja

Aufheizen

• Ein-/Ausschalter

Ein/Aus

• Anschlusswert

Ja

2,8 kW | 230 V | 50/60 Hz

• Maße

B 400 x T 385 x H 635 mm

• Gewicht

5,3 kg

Glühweintöpfe



Glühweintopf 7L

200065

UVP* 90,- €

GTIN 4015613612409



STAINLESS STEEL

7L

- Material
- Material Deckel
- Inhalt max.
- Nutzinhalt
- Temperaturbereich
- Temperaturregelung

- Anschlusswert
- Maße
- Gewicht

Edelstahl
Edelstahl
9 Liter
7 Liter
30 °C bis 80 °C
Stufenlos
Thermostatisch
2 kW | 220-240 V | 50 Hz
B 275 x T 260 x H 490 mm
2 kg

Glühweintopf "Multitherm", 20L

A200050

UVP* 177,- €

GTIN 4015613396873



STAINLESS STEEL

20 L

Heiße Getränke für jeden Anlass.
Ideal zum Warmhalten von Glühwein, Jagertee oder Heißwasser für Tee.

- Material
- Material Deckel
- Nutzinhalt
- Temperaturbereich
- Temperaturregelung
- Kontrollleuchte

- Inklusive
- Anschlusswert
- Maße
- Gewicht

Edelstahl
Edelstahl
20 Liter
30 °C bis 90 °C
Stufenlos
Aufheizen
Ein/Aus
3 Beschriftungen: Glühwein, Jagertee, Heisswasser - hot water - Tee
2 kW | 230 V | 50/60 Hz
B 355 x T 350 x H 610 mm
4,7 kg

Warmhaltedeckel zu A200050

- Material: Edelstahl
- Durchmesser: 354 mm
- Durchmesser Stellfläche: 347 mm
- Randhöhe: 40 mm
- Ausgelegt für: Ca. 10 - 15 Tassen
- Maße: B 354 x T 354 x H 45 mm
- Gewicht: 0,74 kg
- GTIN: 4015613503493



200058

UVP* 19,- €

Glühweintopf / Einkochtopf GE 28

200049

UVP* 98,- €

GTIN 4015613592794



- Material
- Material Deckel
- Inhalt max.
- Nutzinhalt
- Temperaturbereich
- Temperaturregelung

28 L

- Kontrollleuchte
- Einkochtopf
- Eigenschaften

- Inklusive
- Anschlusswert
- Maße
- Gewicht

Emaile-Beschichtung
Kunststoff
28 Liter
21 Liter
30 °C bis 100 °C
Stufenlos
Thermostatisch
Aufheizen
Ja
Geschlossener Topfboden mit verdecktem Heizelement
1 Rost, Ø 320 mm
1,8 kW | 220-240 V | 50 Hz
B 370 x T 370 x H 500 mm
5,4 kg

Glühweintopf, Einkochtopf 25L, CNS

A200052

UVP* 156,- €

GTIN 4015613443195



- Material
- Material Deckel
- Inhalt max.
- Nutzinhalt
- Temperaturbereich
- Temperaturregelung

25 L

- Kontrollleuchte

- Einkochtopf
- Inklusive
- Anschlusswert
- Maße
- Gewicht

Edelstahl
Kunststoff
Glas
25,4 Liter
25 Liter
30 °C bis 100 °C
Stufenlos
Thermostatisch
Aufheizen
Warmhalten
Ja
1 Rost, Ø 320 mm
2 kW | 230 V | 50/60 Hz
B 450 x T 450 x H 470 mm
6,1 kg

Glühweintopf, Einkochtopf 30L, CNS

200057

UVP* 176,- €

GTIN 4015613499420



- Material
- Material Deckel
- Inhalt max.
- Nutzinhalt
- Temperaturbereich
- Temperaturregelung

30 L

- Kontrollleuchte

- Einkochtopf
- Inklusive
- Anschlusswert
- Maße
- Gewicht

Edelstahl
Kunststoff
Glas
31,4 Liter
30 Liter
30 °C bis 100 °C
Stufenlos
Thermostatisch
Aufheizen
Warmhalten
Ja
1 Rost, Ø 320 mm
2 kW | 230 V | 50/60 Hz
B 450 x T 450 x H 520 mm
5,47 kg

Zubehör

Warmhaltedeckel zu 200057/A200052

- Material: Edelstahl
- Durchmesser: 400 mm
- Durchmesser Stellfläche: 355 mm
- Randhöhe: 39 mm
- Ausgelegt für: Ca. 10 - 15 Tassen
- Maße: B 395 x T 395 x H 40 mm
- Gewicht: 0,82 kg
- GTIN: 4015613503509



200059

UVP* 21,- €

Dispenser 2,2L steckbar

190990

UVP* 69,- €

GTIN 4015613635293



2,2L

Material

Stahlblech
Pulverbeschichtet
Kunststoff

- Inhalt
- Ausgelegt für
- Pumpsystem
- Gläser-/Tassenhöhe max.
- Doppelwandig
- Temperaturverlust / Stunde ca.
- Füllstandsanzeige
- Durchmesser Stellfläche
- Abtropfschale integriert
- Eigenschaften

2,2 Liter
Kalte oder heiße Getränke
Ja
17 cm
Ja
2,2 °C
Ja
150 mm
Ja
Behälter herausnehmbar
Boden mit integriertem Ring für eine 360°-Drehung der Kanne
Der Sockel ist in Reihe steckbar
3 beschriftete Silikonschilder "coffee", "tea" und "hot water"
3 unbeschriftete Silikonschilder
B 190 x T 245 x H 330 mm
1,9 kg

Inklusive

- Maße
- Gewicht

Abtropfschale ID2,2L

- Material: Kunststoff, Stahlblech, Pulverbeschichtet
- Eigenschaften: Die Abtropfschale kann in Reihe gesteckt werden
- Maße: B 187 x T 243 x H 42 mm
- Gewicht: 0,3 kg
- GTIN: 4015613696058



190991

UVP* 10,- €

Iso-Dispenser 3L, doppelwandig, CNS

150982

UVP* 58,- €

GTIN 4015613491462



STAINLESS STEEL

Material

Edelstahl
Kunststoff

3L

- Inhalt
- Ausgelegt für
- Gläser-/Tassenhöhe max.
- Pumpsystem
- Doppelwandig
- Temperaturverlust / Stunde ca.
- Füllstandsanzeige
- Eigenschaften
- Maße
- Gewicht

3 Liter
Kalte oder heiße Getränke
11 cm
Nein
Ja
0,3 °C
Ja
Patentiertes Vakuum-Isolations-System
B 165 x T 185 x H 460 mm
1,6 kg

Getränke-Dispenser DTE5

150983

UVP* 221,- €

GTIN 4015613610726



⚡

- Material
- Behälter

Chromnickelstahl
Material: Polycarbonat
Maße: Ø 170 mm, Höhe 280 mm

CNS

- Inhalt
- Kühlung
- Abtropfschale integriert
- Ein-/Ausschalter
- Anschlusswert
- Maße
- Gewicht

5 Liter
Thermoelektrisch
Ja
Ja
0,06 kW | 230 V | 50 Hz
B 220 x T 330 x H 520 mm
4,2 kg

5L

Iso-Dispenser 8L

150990

UVP* 219,- €

GTIN 4015613681931



- Material
- Inhalt
- Ausgelegt für
- Pumpsystem
- Gläser-/Tassenhöhe max.
- Doppelwandig
- Temperaturverlust / Stunde ca.
- Füllstandsanzeige
- Abtropfschale integriert
- Eigenschaften

- Maße
- Gewicht

Edelstahl
Kunststoff
8 Liter
Kalte oder heiße Getränke
Nein
20,5 cm
Ja
1 °C
Ja
Ja
Doppelwandige Vakuumisolierung
Ablasshahn abnehmbar
Einfaches Befüllen durch geteilten Deckel
Auffangschale einfach entnehmbar
B 235 x T 350 x H 635 mm
5 kg

Iso-Dispenser 9L

150994

UVP* 48,- €

GTIN 4015613725512



- Material
- Inhalt
- Ausgelegt für
- Pumpsystem
- Gläser-/Tassenhöhe max.
- Doppelwandig
- Temperaturverlust / Stunde ca.
- Füllstandsanzeige
- Tragegriff
- Eigenschaften

- Maße
- Gewicht

Edelstahl
Kunststoff
9 Liter
Kalte oder heiße Getränke
Nein
11 cm
Ja
2,5 °C
Nein
Ja
Deckel und Zapfhahn abnehmbar
Zapfsystem
Einfache Reinigung
Füße klappbar
B 240 x T 270 x H 420 mm
2 kg

Schokoladendispenser 9,5L

900004

UVP* 639,- €

GTIN 4015613633268



- Material
- Material Rührwerk
- Material Rührflügel
- Inhalt
- Gläser-/Tassenhöhe max.
- Temperaturbereich
- Temperaturregelung
- Überhitzungsschutz
- Abtropfschale integriert
- Kontrollleuchte
- Eigenschaften

- Anschlusswert
- Maße
- Gewicht

Kunststoff
Polycarbonat
Edelstahl
Edelstahl
Kunststoff
9,5 Liter
10 cm
0 °C bis 85 °C
Stufenlos
Ja
Ja
Ein/Aus
Ablasshahn abnehmbar
Abtropfschale mit Füllstandsensor
Erwärmung über Wasserbad-Prinzip
1 kW | 220 V | 50 Hz
B 280 x T 410 x H 580 mm
7,5 kg

Zitruspressen



Zitruspresse "Joy"

150140

UVP* 175,- €

GTIN 4015613460253



- Material Aluminiumguss
Kunststoff
- Saftbehälter Kunststoff
- Ausgelegt für Grapefruits
Orangen
Zitronen
- Presskegel 3 verschiedene Größen
Austauschbar
Kunststoff
- Ein-/Ausschalter Ja
- Anschlusswert 0,18 kW | 230 V | 50 Hz
- Maße B 210 x T 320 x H 415 mm
- Gewicht 5,5 kg

Spritzschutz "Joy"

- Material: Polycarbonat
- Maße: B 177 x T 177 x H 120 mm
- Gewicht: 0,1 kg
- GTIN: 4015613660370

150158

UVP* 4,50 €



Zitruspresse CS1, elektrisch

150146

UVP* 285,- €

GTIN 4015613587226



- Material Aluminiumguss
Edelstahl
- Drehzahl max. 980 U / Min.
- Ausgelegt für Granatapfel
Orangen
Pampelmusen
- Presskegel Abnehmbar
Edelstahl
Spülmaschinengeeignet
- Saftbehälter Abnehmbar
Edelstahl
Spülmaschinengeeignet
- Ein-/Ausschalter Ja
- Anschlusswert 0,23 kW | 230 V | 50/60 Hz
- Maße B 220 x T 330 x H 375 mm
- Gewicht 8,6 kg

Entsafter



Entsafter Top Juicer

150145

UVP* 102,- €

GTIN 4015613544564



- Material
- Drehzahl max.
- Geschwindigkeitsregelung
- Durchmesser Einfüllschacht
- Ausgelegt für
- Ein-/Ausschalter
- Eigenschaften

Edelstahl
18000 U / Min.
2 Stufen
75 mm
Weiches und hartes Obst oder Gemüse
Ja
Anbauteile sind spülmaschinengeeignet (ausgenommen Basiseinheit)
Fein-Sieb aus Edelstahl für den perfekten Fruchtgenuss
Ganze Früchte (z. B. Äpfel) oder Gemüse kinderleicht entsaften ohne Vorscheiden
Leistungsstarker, geräuscharmer Motor
XXL-Einfüllschacht

- Inklusive

1 Kunststoffbecher mit Spritzschutz, Inhalt: 1 Liter

- Anschlusswert
- Maße
- Gewicht

1 Reinigungsbürste
0,7 kW | 230 V | 50/60 Hz
B 210 x T 310 x H 400 mm
4,4 kg

Entsafter 700

150184

UVP* 129,- €

GTIN 4015613735412



Der leistungsstarke Entsafter verarbeitet effizient mit 20.000 Umdrehungen pro Minute Gemüse oder Obst zu einem leckeren sowie mineral- und vitaminreichen Saft. Dank der spülmaschinengeeigneten Anbauteile erledigt sich die Reinigung im Handumdrehen.

- Material
- Drehzahl max.
- Geschwindigkeitsregelung
- Durchmesser Einfüllschacht
- Sicherheitsschalter
- Ein-/Ausschalter
- Eigenschaften

Edelstahl
Kunststoff
20000 U / Min.
2 Stufen
70 mm
Ja
Ja
Leistungsstarker, geräuscharmer Motor
Fein-Sieb aus Edelstahl für den perfekten Fruchtgenuss
Anbauteile sind spülmaschinengeeignet (ausgenommen Basiseinheit)
1 Kunststoffbecher, Inhalt: 1 Liter
0,8 kW | 230 V | 50 Hz
B 300 x T 240 x H 430 mm
4,25 kg

- Inklusive
- Anschlusswert
- Maße
- Gewicht

Mixer / Blender



Blender 1,5L

A135034

UVP* 49,- €

GTIN 4015613734538



Ob erfrischende Milchshakes, leckere Smoothies oder einfach zerkleinertes Obst und Gemüse – In dem 1,5 Liter Glasbehälter lassen sich in 2 Stufen oder wahlweise mit Pulse-Funktion die verschiedensten Lebensmittel zerkleinern und pürieren.

- | | |
|----------------------------|---|
| • Material | Edelstahl
Kunststoff |
| • Ausführung Messer | Edelstahl |
| • Material Mixbecher | Glas |
| • Inhalt | 1,8 Liter |
| • Füllmenge | 1,5 Liter |
| • Drehzahl max. | 22000 U / Min. |
| • Geschwindigkeitsregelung | 2 Stufen |
| • Pulse-Funktion | Ja |
| • Ausgelegt für | Pürieren
Zerkleinern |
| • Sicherheitsschalter | Ja |
| • Überhitzungsschutz | Nein |
| • Stellfüße | Hartgummi |
| • Ein-/Ausschalter | Nein |
| • Eigenschaften | Einfüllöffnung oben am Gerät
Füllstandsanzeige in Liter, Cups, OZS, MI |
| • Anschlusswert | 0,5 kW 230 V 50 Hz |
| • Maße | B 205 x T 195 x H 390 mm |
| • Gewicht | 3 kg |



- ▶ Material Mixbecher: Glas
- ▶ Füllmenge: 1,5 Liter
- ▶ Füllstandsanzeige in Liter, Cups, OZS, MI



- ▶ Geschwindigkeitsregelung
- ▶ 2 Stufen
- ▶ Pulse-Funktion

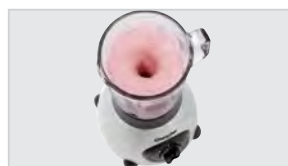

- ▶ Messer
- ▶ Aus Edelstahl

Food Processor FP1000

150148

UVP* 189,- €

GTIN 4015613610535



- Material Aluminium
- Set bestehend aus 1 Motorblock
1 Mixbecher
1 Mixschüssel
Glas
1,6 Liter
1,6 Liter
18000 U / Min.
2 Stufen
Ja
Einfüllschacht 54 x 74 mm
Inhalt: 2 Liter
Kunststoff
Hacken
Mischen
Pürieren
Raspeln
Reiben
Schneiden
Shaken
Zerkleinern
Ja
Mit Saugnäpfen
Anbauteile spülmaschinengeeignet
Einfüllöffnung oben am Gerät
1 Edelstahl-Sichelmesser (Pürieren und Hacken)
1 Kunststoff-Sichelmesser (Pürieren von gegarten Speisen)
1 Schneidscheibe für Raspel (0,3 mm)
1 Schneidscheibe für Raspel (1 mm, 3,5 mm)
1 Schneidscheibe für Scheiben (2 mm, 3 mm)
- Ausgelegt für Hacken
Mischen
Pürieren
Raspeln
Reiben
Schneiden
Shaken
Zerkleinern
Ja
Mit Saugnäpfen
Anbauteile spülmaschinengeeignet
Einfüllöffnung oben am Gerät
1 Edelstahl-Sichelmesser (Pürieren und Hacken)
1 Kunststoff-Sichelmesser (Pürieren von gegarten Speisen)
1 Schneidscheibe für Raspel (0,3 mm)
1 Schneidscheibe für Raspel (1 mm, 3,5 mm)
1 Schneidscheibe für Scheiben (2 mm, 3 mm)
- Sicherheitschalter
- Stellfüße
- Eigenschaften
- Inklusive
- Anschlusswert 1 kW | 220-240 V | 50 Hz
- Maße B 230 x T 250 x H 435 mm
- Gewicht 6,1 kg

Multi-Blender

150151

UVP* 135,- €

GTIN 4015613632902



- Material Edelstahl
- Ausführung Messer CNS 18/10
- Material Mixbecher Kunststoff
- Inhalt 3,2 Liter
- Füllmenge 2,15 Liter
- Drehzahl max. 6073 U / Min.
- Geschwindigkeitsregelung 3 Stufen
- Pulse-Funktion Ja
- Ausgelegt für Eis crushen
Pürieren
Zerkleinern
Am Deckel
Mit Saugnäpfen
Ja
Verschließbarer Ausgießer
1 kW | 220-240 V | 50 Hz
B 215 x T 215 x H 460 mm
3,2 kg
- Sicherheitschalter
- Stellfüße
- Ein-/Ausschalter
- Eigenschaften
- Anschlusswert
- Maße
- Gewicht



Eine starke Motorleistung und die einfache Bedienung des Blenders helfen bei der Zubereitung von Smoothies, Suppen, Cocktails, Saucen, Dressings und Desserts.

- Material Kunststoff ABS
- Ausführung Messer Edelstahl
- Material Mixbecher Kunststoff
Transparent
- Inhalt 2,5 Liter
- Füllmenge 2 Liter
- Drehzahl max. 25000 U / Min.
- Geschwindigkeitsregelung Über Drehzahlregler
- Pulse-Funktion Ja
- Ausgelegt für Hacken
Mischen
Pürieren
Shaken
Zerkleinern
- Sicherheitsschalter Ja
- Überhitzungsschutz Ja
- Stellfüße Hartgummi
- Ein-/Ausschalter Ja
- Anschlusswert 1,5 kW | 220-240 V | 50/60 Hz
- Maße B 225 x T 225 x H 555 mm
- Gewicht 4,45 kg



Der leistungsstarke Blender mit Lärmschutzhaube ermöglicht ein Zubereiten von Smoothies, Shakes, Cocktails, Suppen, Desserts und auch Crushed Eis. Im Küchen- aber auch insbesondere im Thekenbereich erfreuen sich sowohl Anwender als auch Gäste an den angenehm ruhigeren Verarbeitungsgeschichten.

- Material Kunststoff ABS
- Ausführung Messer Edelstahl
6-flügelig
- Material Mixbecher Polycarbonat
Transparent
- Inhalt 2,875 Liter
- Füllmenge 2,5 Liter
- Drehzahl max. 28000 U / Min.
- Geschwindigkeitsregelung Stufenlos
- Pulse-Funktion Ja
- Ausgelegt für Hacken
Mischen
Pürieren
Shaken
Zerkleinern
Eis crushen
- Sicherheitsschalter Am Behälter
Am Deckel
- Überhitzungsschutz Ja
- Stellfüße Hartgummi
- Ein-/Ausschalter Ja
- Lärmschutzhaube Ja
- Eigenschaften Lärmschutzhaube abnehmbar
- Inklusive 1 Stopfer
- Anschlusswert 1,68 kW | 220-240 V | 50 Hz
- Maße B 240 x T 270 x H 570 mm
- Gewicht 9,2 kg



- ▶ Leistungsstark
- ▶ Auch ausgelegt für Crushed Eis
- ▶ Drehzahl max.: 28.000 U / min., stufenlos regulierbar

- ▶ Ausführung Messer
- ▶ Edelstahl, 6-flügelig

Barmixer, 0,7L

135100

UVP* 73,- €

GTIN 4015613470641



- Material
Edelstahl
Verchromt
Kunststoff
- Material Mixstab
Edelstahl
- Material Mixscheibe
Kunststoff
- Material Mixbecher
Chromnickelstahl
- Inhalt
0,7 Liter
- Anzahl Rührwerke
1
- Geschwindigkeitsregelung
2 Stufen
- Ausgelegt für
Mischen | Shaken
- Stellfüße
Sicherheitsstandfüße
- Ein-/Ausschalter
Ja
- Eigenschaften
Becher und Mixstab spülmaschinengeeignet
Leicht lesbare Maßeinteilung
Mit Schwenkkopf
Sicherer Stand
- Anschlusswert
0,085 kW | 230 V | 50 Hz
- Maße
B 135 x T 185 x H 365 mm
- Gewicht
1,4 kg

Drink Mixer doppelt 2x700ml

135102

UVP* 298,- €

GTIN 4015613563626



- Material
Edelstahl
Gebürstet
- Material Mixstab
CNS 18/10
- Material Mixscheibe
CNS 18/10
- Material Mixbecher
CNS 18/10
- Inhalt
1 Liter
- Füllmenge
0,7 Liter
- Ausgelegt für
Mischen | Shaken
- Anzahl Rührwerke
2
- Rührwerke getrennt schaltbar
Ja
- Geschwindigkeitsregelung
2 Stufen
- Stellfüße
Sicherheitsstandfüße
- Ein-/Ausschalter
Ja
- Eigenschaften
2 robuste Edelstahlrührwerke
Leicht lesbare Maßeinteilung
Mixbecher spülmaschinengeeignet
Sicherer Stand
- Anschlusswert
0,8 kW | 230 V | 50 Hz
- Maße
B 330 x T 195 x H 480 mm
- Gewicht
7,5 kg

Drink Mixer 650ml

135105

UVP* 198,- €

GTIN 4015613529523



- Material
Stahlblech
Lackiert
- Material Mixstab
Edelstahl
- Material Mixscheibe
Edelstahl
- Material Mixbecher
Edelstahl
- Inhalt
0,95 Liter
- Füllmenge
0,65 Liter
- Anzahl Rührwerke
1
- Geschwindigkeitsregelung
2 Stufen
- Ausgelegt für
Mischen | Shaken
- Stellfüße
Mit Saugnäpfen
- Ein-/Ausschalter
Ja
- Eigenschaften
Kippsicher durch Saugnäpfe
Leicht lesbare Maßeinteilung
Mikroschalter am Bechereinschub
Mixbecher spülmaschinengeeignet
Sicherer Stand
- Anschlusswert
0,4 kW | 230 V | 50 Hz
- Maße
B 160 x T 205 x H 500 mm
- Gewicht
6,2 kg

Bar Blender, 1,25L, 0,4 kW

150710

UVP* 355,- €

GTIN 4015613530123



- Material
- Ausführung Messer
- Material Mixbecher
- Inhalt
- Füllmenge
- Drehzahl max.
- Geschwindigkeitsregelung
- Pulse-Funktion
- Ausgelegt für

Kunststoff
Edelstahl (langlebig)
Polycarbonat
1,4 Liter
1,25 Liter
19000 U / Min.
2 Stufen
Nein
Eis crushen
Mischen
Zerkleinern
Nein
Sicherheitsstandfüße
Nein
Einfüllöffnung oben am Gerät
Handlicher Griff
Leicht lesbare Maßeinteilung
0,4 kW | 230 V | 50/60 Hz
B 165 x T 203 x H 387 mm
2,5 kg

- Sicherheitsschalter
- Stellfüße
- Ein-/Ausschalter
- Eigenschaften

- Anschlusswert
- Maße
- Gewicht



Bar-Blender Rio

150718

UVP* 559,- €

GTIN 4015613634838



- Material
- Material Mixbecher
- Ausführung Messer
- Inhalt
- Füllmenge
- Drehzahl max.
- Geschwindigkeitsregelung
- Pulse-Funktion
- Ausgelegt für

Kunststoff
Polycarbonat
Edelstahl (langlebig)
2 Liter
1,3 Liter
17000 U / Min.
2 Stufen
Ja
Eis crushen
Mischen
Zerkleinern
Ja
Sicherheitsstandfüße
Ja
Einfüllöffnung oben am Gerät
Integrierte Dosierkappe
Handlicher Griff
Langlebige Edelstahlkupplung
Leicht lesbare Maßeinteilung
0,45 kW | 220-240 V | 50-60 Hz
B 170 x T 240 x H 411 mm
3,1 kg

- Sicherheitsschalter
- Stellfüße
- Ein-/Ausschalter
- Eigenschaften

- Anschlusswert
- Maße
- Gewicht



Eis-Crusher

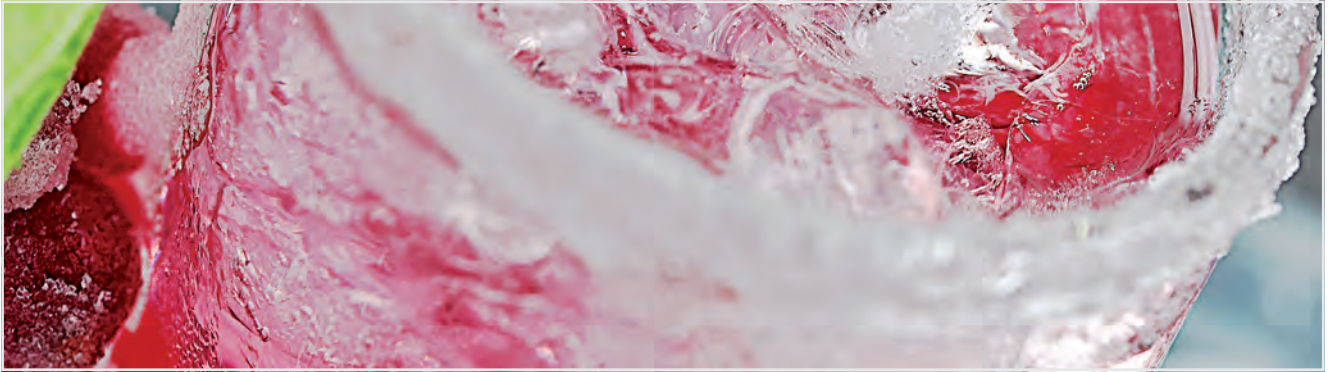

Eiscrusher 4ICE+

135023

UVP* 79,- €

GTIN 4015613683171



Hervorragend für die Zubereitung von Cocktails, Drinks und geistigen Desserts sowie für eine optimale Präsentation von Obst und Speisen oder zum Kühlen von Getränken.



- Material: Edeldelstahl, Kunststoff
- Produktion max.: 15 kg / Std.
- Fassungsvermögen Auffangbehälter: 1,75 kg
- Sicherheitsschalter: 2 (Einfülltrichter, Auffangbehälter)
- Ein-/Ausschalter: Ja
- Eigenschaften: Auffangbehälter herausnehmbar, Einfülltrichter: Ø 140 mm oben, abnehmbar, Einfüllöffnung: 40 x 60 mm, 4 Stellfüße mit Saugnäpfen
- Anschlusswert: 0,08 kW | 230 V | 50 Hz
- Maße: B 172 x T 290 x H 460 mm
- Gewicht: 3,5 kg



- ▶ Hervorragend für die Zubereitung von Cocktails
- ▶ Ideal für Flaschenkühler



- ▶ Auffangbehälter: ca. 3,5 Liter / 1,75 kg
- ▶ Sicherheitsabschaltung bei Entnahme des Auffangbehälters

Eiscrusher, Edeldelstahl

135012

UVP* 645,- €

GTIN 4015613479118



- Material: Edeldelstahl
- Produktion max.: 60 kg / Std.
- Fassungsvermögen Auffangbehälter: 1 kg
- Sicherheitsschalter: Am Eisbehälter
- Klimaklasse: N
- Eigenschaften: Auffangbehälter herausnehmbar, Einfüllschacht verschließbar
- Anschlusswert: 0,06 kW | 230 V | 50 Hz
- Maße: B 173 x T 380 x H 385 mm
- Gewicht: 14 kg





Bartscher

MÖBEL | EINRICHTUNGEN | OUTDOOR

Ob in Großküche, Gästeraum oder Außengastronomie – auf die Einrichtung kommt es an. Sie muss nicht nur Stauraum bieten, sondern auch leicht zu reinigen sein. Hier finden Sie Form & Funktion harmonisch vereint.

Wandregal Set, 1200x355 komplett

603012

UVP* 198,- €

GTIN 4015613442600



- Material
- Bausatz bestehend aus

Edelstahl
1 Paar Verstellschienen (Länge 530 mm)



- Anzahl Regalböden
- Ausführung Regalböden
- Maße Regalböden
- Regalböden höhenverstellbar
- Tragfähigkeit pro Boden, max.
- Tragfähigkeit gesamt, max.
- Inklusive
- Anlieferungszustand
- Montage-Art
- Maße
- Gewicht

2 Paar Konsolen
2 Wandborde
2
Vollflächig
B 1200 x T 355 mm
Ja
120 kg
240 kg
Befestigungsmaterial
Bausatz (einfache Montage)
Stecksystem
B 1.200 x T 360 x H 530 mm
12,6 kg

Wandbord 600x355x27, CNS



- Material
- Anzahl Regalböden
- Ausführung Regalböden
- Regalböden höhenverstellbar
- Baukastenprinzip - für den Aufbau wird benötigt

Edelstahl
1
Vollflächig
Ja
1 bis 2 Wandborde - in vielen Größen erhältlich
1 Paar Konsolen (pro Wandbord)
1 Paar Verstellschienen
Bausatz (einfache Montage)
Stecksystem



- Anlieferungszustand
- Montage-Art



	Tragfähigkeit gesamt, max.	Maße	Gewicht	Art.-Nr.	UVP*	GTIN
Wandbord 600x355x27, CNS	100 kg	B 600 x T 355 x H 27 mm	2,7 kg	603001	50,- €	4015613442730
Wandbord 800x355x27, CNS	100 kg	B 800 x T 355 x H 27 mm	3,1 kg	603002	59,- €	4015613442747
Wandbord 1000x355x27, CNS	120 kg	B 1.000 x T 355 x H 27 mm	3,9 kg	603003	70,- €	4015613442754
Wandbord 1200x355x27, CNS	120 kg	B 1.200 x T 355 x H 27 mm	4,6 kg	603004	85,- €	4015613442761
Wandbord 1400x355x27, CNS	120 kg	B 1.400 x T 355 x H 27 mm	5,3 kg	603005	100,- €	4015613442778
Wandbord 1600x355x27, CNS	120 kg	B 1.600 x T 355 x H 27 mm	6 kg	603006	111,- €	4015613442785
Wandbord 1800x355x27, CNS	140 kg	B 1.800 x T 355 x H 27 mm	6,8 kg	603007	126,- €	4015613442792
Wandbord 2000x355x27, CNS	160 kg	B 2.000 x T 355 x H 27 mm	9,1 kg	603008	137,- €	4015613442808

Zubehör

Verstellchiene 1Paar, 530mm

- Maße: B 55 x T 530 x H 10 mm
- Gewicht: 0,92 kg
- GTIN: 4015613442815

600061

UVP* 18,50 €

Konsolen 1 Paar

- Maße: B 355 x T 35 x H 90 mm
- Gewicht: 0,85 kg
- GTIN: 4015613442822

600601

UVP* 21,50 €

Tellerbord 800x200, CNS



- Bausatz bestehend aus

1 Tellerbord



- Material

2 Seitenteile



- Anzahl Regalböden

Befestigungsmaterial

- Ausführung Regalböden

Edelstahl

- Inklusive

1

- Anlieferungszustand

Vollflächig

- Montage-Art

Befestigungsmaterial

Bausatz (einfache Montage)

Stecksystem

	Tragfähigkeit max.	Maße	Gewicht	Art.-Nr.	UVP*	GTIN
Tellerbord 800x200, CNS	100 kg	B 800 x T 200 x H 200 mm	2,6 kg	362080	53,- €	4015613432069
Tellerbord 1000x200, CNS	80 kg	B 1.000 x T 200 x H 190 mm	3,1 kg	362100	62,- €	4015613432083
Tellerbord 1200x200, CNS	70 kg	B 1.200 x T 200 x H 200 mm	3,6 kg	362120	70,- €	4015613432090
Tellerbord 1400x200, CNS	70 kg	B 1.400 x T 200 x H 200 mm	4 kg	362140	79,- €	4015613432106
Tellerbord 800x300, CNS	60 kg	B 800 x T 300 x H 300 mm	3,2 kg	363080	68,- €	4015613432113
Tellerbord 1000x300, CNS	60 kg	B 1.000 x T 300 x H 300 mm	4,2 kg	363100	80,- €	4015613432137
Tellerbord 1200x300, CNS	50 kg	B 1.200 x T 300 x H 150 mm	5 kg	363120	92,- €	4015613432144
Tellerbord 1400x300, CNS	40 kg	B 1.400 x T 300 x H 300 mm	5,8 kg	363140	104,- €	4015613432151

Gewürzbord, 4x1/6GN



- Bausatz bestehend aus

1 Gewürzbord



- Material

2 Seitenteile



- Anzahl Regalböden

Edelstahl

- Ausführung Regalböden

1

- GN-Behälter-Stopper

Vollflächig

- Inklusive

Ja

- Anlieferungszustand

Befestigungsmaterial

- Montage-Art

Bausatz (einfache Montage)

- Nicht im Lieferumfang enthalten

Schraubsystem

GN-Behälter

	Aufnahmefähigkeit GN	Tragfähigkeit max.	Maße	Gewicht	Art.-Nr.	UVP*	GTIN
Gewürzbord, 4x1/6GN	4 x 1/6 GN	40 kg	B 800 x T 200 x H 150 mm	3,2 kg	389080	152,- €	4015613599427
Gewürzbord, 5x1/6GN	5 x 1/6 GN	50 kg	B 1.000 x T 200 x H 150 mm	3,7 kg	389100	173,- €	4015613599441
Gewürzbord, 6x1/6GN	6 x 1/6 GN	60 kg	B 1.200 x T 200 x H 20 mm	4,3 kg	389120	193,- €	4015613599458
Gewürzbord, 7x1/6GN	7 x 1/6 GN	70 kg	B 1.400 x T 200 x H 20 mm	4,9 kg	389140	202,- €	4015613599465

Aufsatzbord, 3x1/3GN, T150

465156

UVP* 142,- €

GTIN 4015613602417



- Material

Edelstahl

- Aufnahmefähigkeit GN

3 x 1/3 GN

- Tiefe GN-Behälter max.

150 mm

- Anlieferungszustand

Fest verschweißt

- Nicht im Lieferumfang enthalten

GN-Behälter

- Maße

B 980 x T 250 x H 210 mm

- Gewicht

4,2 kg

Aufsatzbord, B800, 1 Bord



- Material
- Anzahl Borde
- Eigenschaften
- Anlieferungszustand

Edelstahl
1
Allseitig abgekantet
Stellfüße aus Vierkantrrohr 25 x 25 mm
Fertig montiert

	Tragfähigkeit max.	Maße	Gewicht	Art.-Nr.	UVP*	GTIN
Aufsatzbord, B800, 1 Bord	90 kg	B 800 x T 350 x H 400 mm	5 kg	315080	213,- €	4015613599472
Aufsatzbord, B1000, 1 Bord	86 kg	B 1.000 x T 350 x H 400 mm	6 kg	315100	223,- €	4015613599489
Aufsatzbord, B1200, 1 Bord	81 kg	B 1.200 x T 350 x H 400 mm	6,5 kg	315120	234,- €	4015613599496
Aufsatzbord, B1400, 1 Bord	77 kg	B 1.400 x T 350 x H 400 mm	7 kg	315140	234,- €	4015613599502
Aufsatzbord, B1600, 1 Bord	72 kg	B 1.600 x T 350 x H 400 mm	7,5 kg	315160	254,- €	4015613599519
Aufsatzbord, B1800, 1 Bord	68 kg	B 1.800 x T 350 x H 400 mm	8,5 kg	315180	275,- €	4015613599526
Aufsatzbord, B2000, 1 Bord	65 kg	B 2.000 x T 350 x H 400 mm	9,5 kg	315200	285,- €	4015613599533

Aufsatzbord, B800, 2 Borde



- Material
- Anzahl Borde
- Eigenschaften
- Anlieferungszustand

Edelstahl
2
Allseitig abgekantet
Stellfüße aus Vierkantrrohr 25 x 25 mm
Fertig montiert

	Tragfähigkeit gesamt, max.	Maße	Gewicht	Art.-Nr.	UVP*	GTIN
Aufsatzbord, B800, 2 Borde	170 kg	B 800 x T 350 x H 650 mm	11 kg	325080	396,- €	4015613599540
Aufsatzbord, B1000, 2 Borde	163 kg	B 1.000 x T 350 x H 650 mm	13 kg	325100	417,- €	4015613599557
Aufsatzbord, B1200, 2 Borde	154 kg	B 1.200 x T 350 x H 650 mm	14,5 kg	325120	427,- €	4015613599564
Aufsatzbord, B1400, 2 Borde	147 kg	B 1.400 x T 350 x H 650 mm	16 kg	325140	438,- €	4015613599571
Aufsatzbord, B1600, 2 Borde	139 kg	B 1.600 x T 350 x H 650 mm	17,5 kg	325160	469,- €	4015613599588
Aufsatzbord, B1800, 2 Borde	131 kg	B 1.800 x T 350 x H 650 mm	19,5 kg	325180	509,- €	4015613599595
Aufsatzbord, B2000, 2 Borde	125 kg	B 2.000 x T 350 x H 650 mm	21,5 kg	325200	539,- €	4015613599601

Arbeitstisch 600, B1200, ZB

601152

UVP* 159,- €

GTIN 4015613431932



• Material

Edelstahl
Stahl
Beschichtet
400 kg
Vollflächig
B 1200 x T 600 mm
250 kg
Gitter
150 kg
Ja
Ja
880 mm bis 900 mm
Bausatz (einfache Montage)
Stecksystem
B 1.200 x T 600 x H 900 mm
17,2 kg



• Tragfähigkeit gesamt, max.



• Ausführung Arbeitsplatte

• Maße Arbeitsfläche

• Tragfähigkeit Arbeitsplatte, max.

• Ausführung Grundboden

• Tragfähigkeit Grundboden, max.

• Grundboden höhenverstellbar

• Füße höhenverstellbar

• Höhenverstellbar

• Anlieferungszustand

• Montage-Art

• Maße

• Gewicht

Arbeitstisch 690, B1300, 2 ZB

601153

UVP* 198,- €

GTIN 4015613400198



• Material

Edelstahl
Stahl
Beschichtet
550 kg
Vollflächig
B 1300 x T 690 mm
250 kg
Gitter
150 kg
Gitter
150 kg
Ja
Ja
880 mm bis 900 mm
Bausatz (einfache Montage)
Stecksystem
B 1.300 x T 690 x H 900 mm
24,6 kg



• Tragfähigkeit gesamt, max.

• Ausführung Arbeitsplatte

• Maße Arbeitsfläche

• Tragfähigkeit Arbeitsplatte, max.

• Ausführung Zwischenboden

• Tragfähigkeit Zwischenboden, max.

• Ausführung Grundboden

• Tragfähigkeit Grundboden, max.

• Grundboden höhenverstellbar

• Füße höhenverstellbar

• Höhenverstellbar

• Anlieferungszustand

• Montage-Art

• Maße

• Gewicht

Arbeitstisch 700, B1000, ZB



• Material

Edelstahl
280 kg
Vollflächig
160 kg
Vollflächig
120 kg
Ja
Ja
860 mm bis 900 mm
Bausatz (einfache Montage)
Stecksystem



• Tragfähigkeit gesamt, max.



• Ausführung Arbeitsplatte

• Tragfähigkeit Arbeitsplatte, max.

• Ausführung Grundboden

• Tragfähigkeit Grundboden, max.

• Grundboden höhenverstellbar

• Füße höhenverstellbar

• Höhenverstellbar

• Anlieferungszustand

• Montage-Art



Maße

Gewicht

Art.-Nr.

UVP*

GTIN

Arbeitstisch 700, B1000, ZB	B 1.000 x T 700 x H 900 mm	22,1 kg	601710	279,- €	4015613431970
Arbeitstisch 700, B1200, ZB	B 1.200 x T 700 x H 900 mm	25,1 kg	601712	325,- €	4015613432038

Arbeitstisch 700, B1000



- Material
- Ausführung Arbeitsplatte
- Ausführung Grundboden
- Grundboden höhenverstellbar
- Füße höhenverstellbar
- Höhenverstellbar
- Eigenschaften

- Anlieferungszustand
- Montage-Art

Edelstahl
 Vollflächig
 Vollflächig
 Nein
 Ja
 850 mm bis 900 mm
 Scotch-Brite-Schliff
 Stellfüße aus Vierkantröhr 40 x 40 mm
 Unterplattenverstärkung wasserabstoßend und schalldämpft
 Vorbohrungen für die Montage eines Zwischenbodens
 Bausatz (einfache Montage)
 Schraubsystem



	Aufkantung	Tragfähigkeit gesamt, max.	Maße	Gewicht	Art.-Nr.	UVP*	GTIN
Arbeitstisch 700, B1000	-	430 kg	B 1.000 x T 700 x H 850 mm	38 kg	311107	395,- €	4015613651651
Arbeitstisch 700, B1200	-	390 kg	B 1.200 x T 700 x H 850 mm	45 kg	311127	435,- €	4015613651668
Arbeitstisch 700, B1400	-	350 kg	B 1.400 x T 700 x H 850 mm	50 kg	311147	485,- €	4015613651682
Arbeitstisch 700, B1600	-	311 kg	B 1.600 x T 700 x H 850 mm	56 kg	311167	515,- €	4015613651699
Arbeitstisch 700, B1800	-	290 kg	B 1.800 x T 700 x H 850 mm	63 kg	311187	545,- €	4015613651705
Arbeitstisch 700, B1000, MA	100 mm	430 kg	B 1.000 x T 700 x H 850 mm	38,2 kg	312107	405,- €	4015613663715
Arbeitstisch 700, B1200 MA	100 mm	390 kg	B 1.200 x T 700 x H 850 mm	45,4 kg	312127	445,- €	4015613663722
Arbeitstisch 700, B1400 MA	100 mm	350 kg	B 1.400 x T 700 x H 850 mm	50,5 kg	312147	505,- €	4015613663739
Arbeitstisch 700, B1600 MA	100 mm	311 kg	B 1.600 x T 700 x H 850 mm	56,7 kg	312167	535,- €	4015613663746
Arbeitstisch 700, B1800 MA	100 mm	290 kg	B 1.800 x T 700 x H 850 mm	63,9 kg	312187	565,- €	4015613663753

Zubehör

Zwischenboden 1000

- Material: Edelstahl
- Maße: B 980 x T 680 x H 40 mm
- Gewicht: 5,6 kg
- GTIN: 4015613663760



310107 UVP* 112,- €

Zwischenboden 1200

- Material: Edelstahl
- Maße: B 1.180 x T 680 x H 40 mm
- Gewicht: 6,7 kg
- GTIN: 4015613663777

310127 UVP* 122,- €

Zwischenboden 1400

- Material: Edelstahl
- Maße: B 1.380 x T 680 x H 40 mm
- Gewicht: 7,8 kg
- GTIN: 4015613663784

310147 UVP* 142,- €

Zwischenboden 1600

- Material: Edelstahl
- Maße: B 1.580 x T 680 x H 40 mm
- Gewicht: 8,6 kg
- GTIN: 4015613663791

310167 UVP* 162,- €

Zwischenboden 1800

- Material: Edelstahl
- Maße: B 1.780 x T 680 x H 40 mm
- Gewicht: 9,7 kg
- GTIN: 4015613663807

310187 UVP* 182,- €

Lenkrollen 4A für Arbeitstische

- Material: Edelstahl, Gummi
- Lenkrollen: 4 Lenkrollen, 2 feststellbar
- Durchmesser Rollen: 125 mm
- Tragfähigkeit max., je: 150 kg
- Maße: B 55 x T 130 x H 160 mm
- Gewicht: 3 kg
- GTIN: 4015613602288

308243 UVP* 192,- €

Arbeitstisch 600, B1000



- Material
- Ausführung Arbeitsplatte
- Ausführung Grundboden
- Füße höhenverstellbar
- Höhenverstellbar
- Eigenschaften

- Anlieferungszustand
- Auf Anfrage lieferbar

Edelstahl
 Vollflächig
 Vollflächig
 Ja
 850 mm bis 900 mm
 40 mm abgekantet
 Scotch-Brite-Schliff
 Stellfüße aus Vierkantrohr 40 x 40 mm
 Fest verschweißt
 Sonderanfertigung
 Listenpreis entspricht dem nächst höheren
 Standardmaß

	Aufkantung	Tragfähigkeit gesamt, max.	Maße	Gewicht	Art.-Nr.	UVP*	GTIN
Arbeitstisch 600, B1000	-	430 kg	B 1.000 x T 600 x H 850 mm	28,5 kg	307106	375,- €	4015613599946
Arbeitstisch 600, B1100	-	410 kg	B 1.100 x T 600 x H 850 mm	30 kg	307116	398,- €	4015613599953
Arbeitstisch 600, B1200	-	390 kg	B 1.200 x T 600 x H 850 mm	32 kg	307126	415,- €	4015613599960
Arbeitstisch 600, B1300	-	369 kg	B 1.300 x T 600 x H 850 mm	33,5 kg	307136	435,- €	4015613599984
Arbeitstisch 600, B1400	-	350 kg	B 1.400 x T 600 x H 850 mm	35,5 kg	307146	455,- €	4015613599991
Arbeitstisch 600, B1500	-	330 kg	B 1.500 x T 600 x H 850 mm	36 kg	307156	475,- €	4015613600000
Arbeitstisch 600, B1600	-	311 kg	B 1.600 x T 600 x H 850 mm	38,5 kg	307166	495,- €	4015613600017
Arbeitstisch 600, B1800	-	290 kg	B 1.800 x T 600 x H 850 mm	45 kg	307186	529,- €	4015613530666
Arbeitstisch 600, B2000	-	270 kg	B 2.000 x T 600 x H 850 mm	51 kg	307206	559,- €	4015613600024
Arbeitstisch 600, B1000, MA	40 mm	430 kg	B 1.000 x T 600 x H 850 mm	29,5 kg	308106	409,- €	4015613600123
Arbeitstisch 600, B1100, MA	40 mm	410 kg	B 1.100 x T 600 x H 850 mm	31 kg	308116	429,- €	4015613600130
Arbeitstisch 600, B1200, MA	40 mm	390 kg	B 1.200 x T 600 x H 850 mm	33 kg	308126	449,- €	4015613600147
Arbeitstisch 600, B1300, MA	40 mm	369 kg	B 1.300 x T 600 x H 850 mm	34,5 kg	308136	469,- €	4015613600154
Arbeitstisch 600, B1400, MA	40 mm	350 kg	B 1.400 x T 600 x H 850 mm	36,5 kg	308146	489,- €	4015613600161
Arbeitstisch 600, B1500, MA	40 mm	330 kg	B 1.500 x T 600 x H 850 mm	35,5 kg	308156	519,- €	4015613600178
Arbeitstisch 600, B1600, MA	40 mm	311 kg	B 1.600 x T 600 x H 850 mm	39,5 kg	308166	549,- €	4015613600185
Arbeitstisch 600, B1800, MA	40 mm	290 kg	B 1.800 x T 600 x H 850 mm	46 kg	308186	579,- €	4015613600192
Arbeitstisch 600, B2000, MA	40 mm	270 kg	B 2.000 x T 600 x H 850 mm	52 kg	308206	619,- €	4015613600208

Zubehör

Schublade 1x1/1GN

- Material: Edelstahl
- Norm-Format Schubladen: 1/1 GN
- Maße innen: B 304 x T 526 x H 142 mm
- Eigenschaften: Zum Einbau vor Ort
- Maße: B 400 x T 585 x H 193 mm
- Gewicht: 9 kg
- GTIN: 4015613600314



315105

UVP* 222,- €

Schubladenblock 3x1/1GN

- Material: Edelstahl
- Anzahl Schubladen: 3
- Norm-Format Schubladen: 1/1 GN
- Maße innen: B 304 x T 526 x H 143 mm
- Eigenschaften: Zum Einbau vor Ort
- Maße: B 400 x T 585 x H 570 mm
- Gewicht: 23,5 kg
- GTIN: 4015613600321



315306

UVP* 569,- €

Lenkrollen 4A für Arbeitstische

- Material: Edelstahl, Gummi
- Lenkrollen: 4 Lenkrollen, 2 feststellbar
- Durchmesser Rollen: 125 mm
- Tragfähigkeit max., je: 150 kg
- Maße: B 55 x T 130 x H 160 mm
- Gewicht: 3 kg
- GTIN: 4015613602288



308243

UVP* 192,- €

Arbeitstisch 700, B1000



- Material
- Ausführung Arbeitsplatte
- Ausführung Grundboden
- Füße höhenverstellbar
- Höhenverstellbar
- Eigenschaften
- Anlieferungszustand
- Auf Anfrage lieferbar

Edelstahl
 Vollflächig
 Vollflächig
 Ja
 850 mm bis 900 mm
 40 mm abgekantet
 Scotch-Brite-Schliff
 Stellfüße aus Vierkantrrohr 40 x 40 mm
 Fest verschweißt
 Sonderanfertigung
 Listenpreis entspricht dem nächst höheren Standardmaß

	Aufkantung	Tragfähigkeit gesamt, max.	Maße	Gewicht	Art.-Nr.	UVP*	GTIN
Arbeitstisch 700, B1000	-	445 kg	B 1.000 x T 700 x H 850 mm	29,4 kg	307107	398,- €	4015613600031
Arbeitstisch 700, B1100	-	424 kg	B 1.100 x T 700 x H 850 mm	31 kg	307117	415,- €	4015613600048
Arbeitstisch 700, B1200	-	403 kg	B 1.200 x T 700 x H 850 mm	32 kg	307127	435,- €	4015613600055
Arbeitstisch 700, B1300	-	382 kg	B 1.300 x T 700 x H 850 mm	34,5 kg	307137	455,- €	4015613600062
Arbeitstisch 700, B1400	-	362 kg	B 1.400 x T 700 x H 850 mm	36 kg	307147	475,- €	4015613600079
Arbeitstisch 700, B1500	-	342 kg	B 1.500 x T 700 x H 850 mm	37 kg	307157	495,- €	4015613600086
Arbeitstisch 700, B1600	-	322 kg	B 1.600 x T 700 x H 850 mm	39 kg	307167	519,- €	4015613600093
Arbeitstisch 700, B1800	-	300 kg	B 1.800 x T 700 x H 850 mm	45 kg	307187	549,- €	4015613600109
Arbeitstisch 700, B2000	-	280 kg	B 2.000 x T 700 x H 850 mm	45,5 kg	307207	589,- €	4015613600116
Arbeitstisch 700, B1000, MA	40 mm	445 kg	B 1.000 x T 700 x H 850 mm	30 kg	308107	425,- €	4015613600215
Arbeitstisch 700, B1100, MA	40 mm	424 kg	B 1.100 x T 700 x H 850 mm	32 kg	308117	445,- €	4015613600222
Arbeitstisch 700, B1200, MA	40 mm	403 kg	B 1.200 x T 700 x H 850 mm	33,2 kg	308127	465,- €	4015613600239
Arbeitstisch 700, B1300, MA	40 mm	382 kg	B 1.300 x T 700 x H 850 mm	35,5 kg	308137	498,- €	4015613600246
Arbeitstisch 700, B1400, MA	40 mm	362 kg	B 1.400 x T 700 x H 850 mm	37 kg	308147	519,- €	4015613600253
Arbeitstisch 700, B1500, MA	40 mm	342 kg	B 1.500 x T 700 x H 850 mm	38,5 kg	308157	539,- €	4015613600260
Arbeitstisch 700, B1600, MA	40 mm	322 kg	B 1.600 x T 700 x H 850 mm	45,2 kg	308167	559,- €	4015613600277
Arbeitstisch 700, B1800, MA	40 mm	300 kg	B 1.800 x T 700 x H 850 mm	50,5 kg	308187	609,- €	4015613600284
Arbeitstisch 700, B2000, MA	40 mm	280 kg	B 2.000 x T 700 x H 850 mm	60 kg	308207	649,- €	4015613600291

Zubehör

Schublade 1 x 1/1 GN

- Material: Edelstahl
- Norm-Format Schubladen: 1/1 GN
- Maße innen: B 304 x T 526 x H 142 mm
- Eigenschaften: Zum Einbau vor Ort
- Maße: B 400 x T 685 x H 193 mm
- Gewicht: 6,5 kg
- GTIN: 4015613606514



315107

UVP* 233,- €

Schubladenblock 3 x 1/1 GN

- Material: Edelstahl
- Anzahl Schubladen: 3
- Norm-Format Schubladen: 1/1 GN
- Maße innen: B 304 x T 526 x H 142 mm
- Eigenschaften: Zum Einbau vor Ort
- Maße: B 400 x T 685 x H 570 mm
- Gewicht: 23,5 kg
- GTIN: 4015613606521



315307

UVP* 589,- €

Lenkrollen 4A für Arbeitstische

- Material: Edelstahl, Gummi
- Lenkrollen: 4 Lenkrollen, 2 feststellbar
- Durchmesser Rollen: 125 mm
- Tragfähigkeit max., je: 150 kg
- Maße: B 55 x T 130 x H 160 mm
- Gewicht: 3 kg
- GTIN: 4015613602288



308243

UVP* 192,- €

Hängeschränk offen 400, B1000



- Material: Edelstahl
- Ausführung: Offen
- Höhe Innen: 580 mm
- Zwischenboden: Ja
- Ausführung Zwischenboden: Vollflächig
- Zwischenböden höhenverstellbar: Ja
- Eigenschaften: Scotch-Brite-Schliff
- Anlieferungszustand: Fertig montiert

	Maße	Gewicht	Art.-Nr.	UVP*	GTIN
Hängeschränk offen 400, B1000	B 1.000 x T 400 x H 660 mm	17 kg	313105	409,- €	4015613599618
Hängeschränk offen 400, B1200	B 1.200 x T 400 x H 660 mm	20 kg	313125	429,- €	4015613599625
Hängeschränk offen 400, B1400	B 1.400 x T 400 x H 660 mm	23 kg	313145	469,- €	4015613599632
Hängeschränk offen 400, B1600	B 1.600 x T 400 x H 660 mm	25 kg	313165	509,- €	4015613599649
Hängeschränk offen 400, B1800	B 1.800 x T 400 x H 660 mm	27 kg	313185	549,- €	4015613599656
Hängeschränk offen 400, B2000	B 2.000 x T 400 x H 660 mm	33 kg	313205	589,- €	4015613599663

Hängeschränk ST 400, B1200



- Material: Edelstahl
- Ausführung: Mit Türen
- Höhe Innen: 580 mm
- Zwischenboden: Ja
- Ausführung Zwischenboden: Vollflächig
- Zwischenböden höhenverstellbar: Ja
- Eigenschaften: Schiebetüren schallgedämpt, Scotch-Brite-Schliff
- Anlieferungszustand: Fertig montiert

	Maße	Gewicht	Art.-Nr.	UVP*	GTIN
Hängeschränk ST 400, B1200	B 1.200 x T 400 x H 660 mm	27 kg	314125	549,- €	4015613599670
Hängeschränk ST 400, B1400	B 1.400 x T 400 x H 660 mm	31 kg	314145	589,- €	4015613599687
Hängeschränk ST 400, B1600	B 1.600 x T 400 x H 660 mm	35 kg	314165	669,- €	4015613599694
Hängeschränk ST 400, B1800	B 1.800 x T 400 x H 660 mm	38 kg	314185	735,- €	4015613599700

Schubladenschränk 700S3



- Material: CNS 18/10
- Anzahl Schubladen: 3
- Norm-Format Schubladen: 1/1 GN
- Tiefe GN-Behälter max.: 150 mm
- Maße innen: B 305 x T 525 x H 145 mm
- Tragfähigkeit je Schublade, max.: 50 kg
- Füße höhenverstellbar: Ja
- Höhenverstellbar: 850 mm bis 900 mm
- Eigenschaften: Voll ausziehbar
- Anlieferungszustand: Fest verschweißt
- Maße: B 400 x T 700 x H 850 mm

	Aufkantung	Gewicht	Art.-Nr.	UVP*	GTIN
Schubladenschränk 700S3	-	36,8 kg	337307	989,- €	4015613671222
Schubladenschränk 700S3A	40 mm	37,2 kg	338307	1.039,- €	4015613671239

Abfalleimerschrank 700A1



- Material
- Abfall-Innenbehälter

- Inhalt
- Breite Innenbehälter
- Tiefe Innenbehälter
- Höhe Innenbehälter
- Füße höhenverstellbar
- Höhenverstellbar
- Anlieferungszustand
- Maße

CNS 18/10
Edelstahl
Herausnehmbar
Mit seitlichen Griffen
28 Liter
250 mm
295 mm
400 mm
Ja
850 mm bis 900 mm
Fest verschweißt
B 400 x T 700 x H 850 mm

	Aufkantung	Gewicht	Art.-Nr.	UVP*	GTIN
Abfalleimerschrank 700A1	-	28 kg	316347	712,- €	4015613641591
Abfalleimerschrank 700A1 MA	40 mm	28,1 kg	317347	745,- €	4015613699479

Hochschrank 600, B800, 2FT, CNS



- Material
- Anzahl Zwischenböden
- Ausführung Zwischenböden
- Zwischenböden höhenverstellbar
- Füße höhenverstellbar
- Höhenverstellbar
- Türanschlag wechselbar
- Eigenschaften

- Anlieferungszustand
- Auf Anfrage lieferbar

Edelstahl
3
Vollflächig
Ja
Ja
1990 mm bis 2055 mm
Nein
Füße aus Vierkantrrohr 40 x 40 mm
Regalböden allseitig 40 mm abgekantet und mit Traverse verstärkt
Scotch-Brite-Schliff
Fertig montiert
Sonderanfertigung
Listenpreis entspricht dem nächst höheren Standardmaß

	Tür-Art	Tragfähigkeit je Zwischenboden, max.	Maße	Gewicht	Art.-Nr.	UVP*	GTIN
Hochschrank 600, B800, 2FT, CNS	Flügeltür(en)	135 kg	B 800 x T 600 x H 2.000 mm	78 kg	386080	1.589,- €	4015613600604
Hochschrank 700, B1000, 2FT, CNS	Flügeltür(en)	130 kg	B 1.000 x T 700 x H 2.000 mm	94 kg	387100	1.769,- €	4015613600611
Hochschrank 600, B1200, 2ST, CNS	Schiebetür(en)	115 kg	B 1.200 x T 600 x H 2.000 mm	95 kg	398120	1.759,- €	4015613600697
Hochschrank 600, B1400, 2ST, CNS	Schiebetür(en)	100 kg	B 1.400 x T 600 x H 2.000 mm	106 kg	398140	1.879,- €	4015613600703
Hochschrank 600, B1600, 2ST, CNS	Schiebetür(en)	85 kg	B 1.600 x T 600 x H 2.000 mm	118 kg	398160	2.019,- €	4015613600741
Hochschrank 700, B1400, 2ST, CNS	Schiebetür(en)	100 kg	B 1.400 x T 700 x H 2.000 mm	115 kg	399140	1.998,- €	4015613600758
Hochschrank 700, B1600, 2ST, CNS	Schiebetür(en)	85 kg	B 1.600 x T 700 x H 2.000 mm	127 kg	399160	2.259,- €	4015613600765

Arbeitsschrank 700, B1000



- Material
- Ausführung Zwischenboden
- Zwischenböden höhenverstellbar
- Tür-Art
- Füße höhenverstellbar
- Höhenverstellbar
- Eigenschaften

- Anlieferungszustand
- Auf Anfrage lieferbar

Edelstahl
 Vollflächig
 Ja
 Schiebetür(en)
 Ja
 850 mm bis 900 mm
 40 mm abgekantet
 Füße aus Vierkantrohr 40 x 40 mm
 Scotch-Brite-Schliff
 Fertig montiert
 Sonderanfertigung
 Listenpreis entspricht dem nächst höheren
 Standardmaß

	Aufkantung	Tragfähigkeit Arbeitsplatte, max.	Maße	Gewicht	Art.-Nr.	UVP*	GTIN
Arbeitsschrank 700, B1000	-	315 kg	B 1.000 x T 700 x H 850 mm	59 kg	337107	979,- €	4015613600413
Arbeitsschrank 700, B1200	-	288 kg	B 1.200 x T 700 x H 850 mm	68 kg	337127	1.039,- €	4015613600420
Arbeitsschrank 700, B1400	-	210 kg	B 1.400 x T 700 x H 850 mm	77 kg	337147	1.098,- €	4015613612447
Arbeitsschrank 700, B1600	-	240 kg	B 1.600 x T 700 x H 850 mm	86 kg	337167	1.198,- €	4015613612454
Arbeitsschrank 700, B1800	-	223 kg	B 1.800 x T 700 x H 850 mm	95 kg	337187	1.309,- €	4015613600444
Arbeitsschrank 700, B2000	-	210 kg	B 2.000 x T 700 x H 850 mm	103 kg	337207	1.395,- €	4015613600451
Arbeitsschrank, B1000, MA, ST, ZB	40 mm	315 kg	B 1.000 x T 700 x H 850 mm	59,2 kg	338107	1.019,- €	4015613600468
Arbeitsschrank, B1200, MA, ST, ZB	40 mm	288 kg	B 1.200 x T 700 x H 850 mm	68,3 kg	338127	1.089,- €	4015613595788
Arbeitsschrank, B1400, MA, ST, ZB	40 mm	210 kg	B 1.400 x T 700 x H 850 mm	77,4 kg	338147	1.149,- €	4015613612461
Arbeitsschrank, B1600, MA, ST, ZB	40 mm	240 kg	B 1.600 x T 700 x H 850 mm	86,6 kg	338167	1.265,- €	4015613612478
Arbeitsschrank, B1800, MA, ST, ZB	40 mm	223 kg	B 1.800 x T 700 x H 850 mm	95,7 kg	338187	1.385,- €	4015613600482
Arbeitsschrank, B2000, MA, ST, ZB	40 mm	210 kg	B 2.000 x T 700 x H 850 mm	103,8 kg	338207	1.455,- €	4015613600499

Zubehör

Lenkrollen 4AW

- Material: Edelstahl, Gummi
- Lenkrollen: 4 Lenkrollen, 2 feststellbar
- Durchmesser Rollen: 125 mm
- Tragfähigkeit max., je: 150 kg
- Maße: B 75 x T 140 x H 160 mm
- Gewicht: 2,6 kg
- GTIN: 4015613600307



308242

UVP* 192,- €

Edelstahl-Polierspray 500ml DS

- Inhalt / Dose: 500 ml
- Bestellmengeneinheit: 1 Karton (12 Dosen)
- Maße: B 70 x T 70 x H 230 mm
- Gewicht: 0,55 kg
- GTIN: 4015613584454



173031

UVP* 201,60 €

Wärmeschrank 700, B1000



- Material: Edelstahl
- Anzahl Zwischenböden: 1
- Ausführung Zwischenboden: Vollflächig
- Zwischenböden höhenverstellbar: Nein
- Temperaturbereich: 20 °C bis 80 °C
- Temperaturregelung: Stufenlos
- Kontrollleuchte: Ja
- Ein-/Ausschalter: Ja
- Anzahl Türen: 2
- Tür-Art: Schiebetür(en)
- Füße höhenverstellbar: Ja
- Höhenverstellbar: 850 mm bis 900 mm
- Eigenschaften: 40 mm abgekantet
Füße aus Vierkantröhr 40 x 40 mm
Scotch-Brite-Schliff
- Anlieferungszustand: Fertig montiert
- Auf Anfrage lieferbar: Sonderanfertigung
- Anschlusswert: Listenpreis entspricht dem nächst höheren Standardmaß
2 kW | 230 V | 50/60 Hz



► Lenkrollen 4AW - Art.-Nr. 308242
Katalogseite 358

	Aufkantung	Maße	Gewicht	Art.-Nr.	UVP*	GTIN
Wärmeschrank 700, B1000	-	B 1.000 x T 700 x H 850 mm	69 kg	347107	1.465,- €	4015613600505
Wärmeschrank 700, B1200	-	B 1.200 x T 700 x H 850 mm	77 kg	347127	1.535,- €	4015613600512
Wärmeschrank 700, B1400	-	B 1.400 x T 700 x H 850 mm	86 kg	347147	1.585,- €	4015613612485
Wärmeschrank 700, B1600	-	B 1.600 x T 700 x H 850 mm	95 kg	347167	1.685,- €	4015613600529
Wärmeschrank 700, B1800	-	B 1.800 x T 700 x H 850 mm	104 kg	347187	1.789,- €	4015613600536
Wärmeschrank 700, B2000	-	B 2.000 x T 700 x H 850 mm	112 kg	347207	1.889,- €	4015613600543
Wärmeschrank 700, B1000, MA	40 mm	B 1.000 x T 700 x H 850 mm	69,2 kg	348107	1.498,- €	4015613600550
Wärmeschrank 700, B1200, MA	40 mm	B 1.200 x T 700 x H 850 mm	77,3 kg	348127	1.569,- €	4015613600567
Wärmeschrank 700, B1400, MA	40 mm	B 1.400 x T 700 x H 850 mm	86,4 kg	348147	1.619,- €	4015613612492
Wärmeschrank 700, B1600, MA	40 mm	B 1.600 x T 700 x H 850 mm	95,5 kg	348167	1.719,- €	4015613600574
Wärmeschrank 700, B1800, MA	40 mm	B 1.800 x T 700 x H 850 mm	104,6 kg	348187	1.819,- €	4015613600581
Wärmeschrank 700, B2000, MA	40 mm	B 2.000 x T 700 x H 850 mm	112,7 kg	348207	1.919,- €	4015613600598

Wärmeschrank 700-4T 1000



- Anzahl Türen: 4
- Tür-Art: Schiebetür(en)
- Beidseitig

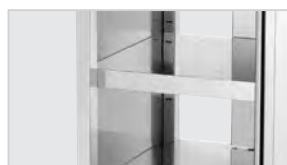

	Aufkantung	Maße	Gewicht	Art.-Nr.	UVP*	GTIN
Wärmeschrank 700-4T 1000	-	B 1.000 x T 700 x H 850 mm	71 kg	346107	1.498,- €	4015613736068
Wärmeschrank 700-4T 1200	-	B 1.200 x T 700 x H 850 mm	84 kg	346127	1.559,- €	4015613722009
Wärmeschrank 700-4T 1400	-	B 1.400 x T 700 x H 850 mm	92 kg	346147	1.598,- €	4015613736075
Wärmeschrank 700-4T 1600	-	B 1.600 x T 700 x H 850 mm	103 kg	346167	1.649,- €	4015613736082
Wärmeschrank 700-4T 1800	-	B 1.800 x T 700 x H 850 mm	113 kg	346187	1.819,- €	4015613736099
Wärmeschrank 700-4T 2000	-	B 2.000 x T 700 x H 850 mm	125 kg	346207	1.998,- €	4015613736105



Hygienisch und unkompliziert – Beste hygienische Voraussetzungen bietet das Handwaschbecken W10-KB Plus mit praktischer Kniebedienung und integriertem Seifenspender.

- Material Chromnickelstahl
- Ausführung Wandmontage
- Durchmesser Becken 350 mm
- Höhe Becken 170 mm
- Beckeninhalt 13,5 Liter
- Mit Kniebedienung Ja
- Wasserausgabe über Kniebedienung Ca. 15 Sekunden
- Spültischarmatur Schwenkarmatur 140 mm
- Wasseranschluss Kalt- und/oder Warmwasseranschluss 1/2"
- Wasserablauf 1 1/4"
- Aufkantung 345 mm
- Mit Seifenspender Ja
- Seifenspender Material: Kunststoff
Füllmenge: 300 ml
- Höhe ohne Spülarmatur 232 mm
- Maße B 400 x T 404 x H 577 mm
- Gewicht 7,05 kg



Handwasch-Ausgußbecken

401618

UVP* 475,- €

GTIN 4015613428635



- Material Edelstahl
- Maße Becken B 370 x T 280 x H 120 mm
- Beckeninhalt 12,4 Liter
- Maße Ausguss B 405 x T 340 x H 170 mm
- Inhalt Ausguss 23,4 Liter
- Spültischarmatur Mischbatterie 1/2"
- Inklusive 1 Klapprost
1 Siphon
- Maße B 510 x T 700 x H 850 mm
- Gewicht 18,8 kg

Spüle mit 1 Becken

306380

UVP* 625,- €

GTIN 4015613615868



- Material Edelstahl
- Aufkantung 40 mm
- Anzahl Becken 1
- Maße Becken B 340 x T 400 x H 250 mm
- Beckeninhalt 34 Liter
- Wasserablauf 1 1/2"
- Füße höhenverstellbar Ja
- Höhenverstellbar 850 mm bis 900 mm
- Eigenschaften 40 mm abgekantet
Füße aus Vierkantrohr 40 x 40 mm
Scotch-Brite-Schliff
- Auf Anfrage lieferbar Modell mit einer Bautiefe von 600 mm
- Maße B 500 x T 700 x H 850 mm
- Gewicht 14,4 kg

Spüle 700, B1200, Becken LI



- Material: Edelstahl
- Aufkantung: 40 mm
- Anzahl Becken: 1
- Maße Becken: B 500 x T 500 x H 250 mm
- Beckeninhalt: 62 Liter
- Wasserablauf: 1 1/2"
- Grundboden: Ja
- Füße höhenverstellbar: Ja
- Höhenverstellbar: 850 mm bis 900 mm
- Eigenschaften: 40 mm abgekantet
Füße aus Vierkantrohr 40 x 40 mm
Scotch-Brite-Schliff
Modell mit einer Bautiefe von 600 mm
- Auf Anfrage lieferbar

	Abtropffläche	Maße	Gewicht	Art.-Nr.	UVP*	GTIN
Spüle 700, B1200, Becken LI	Rechts	B 1.200 x T 700 x H 850 mm	33,2 kg	306320	809,- €	4015613600772
Spüle 700, B 1200, Becken RE	Links	B 1.200 x T 700 x H 850 mm	33,2 kg	306620	809,- €	4015613600789
Spüle 700, B1400, Becken LI	Rechts	B 1.400 x T 700 x H 850 mm	38 kg	306330	889,- €	4015613600796
Spüle 700, B1400, Becken RE	Links	B 1.400 x T 700 x H 850 mm	38 kg	306630	889,- €	4015613600802

Spüle 700, B 1600, 2 Becken LI



- Material: Edelstahl
- Aufkantung: 40 mm
- Anzahl Becken: 2
- Maße Becken: B 500 x T 500 x H 250 mm
- Beckeninhalt: 62 Liter
- Wasserablauf: 1 1/2"
- Grundboden: Ja
- Füße höhenverstellbar: Ja
- Höhenverstellbar: 850 mm bis 900 mm
- Eigenschaften: 40 mm abgekantet
Füße aus Vierkantrohr 40 x 40 mm
Scotch-Brite-Schliff
Modell mit einer Bautiefe von 600 mm
- Auf Anfrage lieferbar

	Abtropffläche	Maße	Gewicht	Art.-Nr.	UVP*	GTIN
Spüle 700, B 1600, 2 Becken LI	Rechts	B 1.600 x T 700 x H 850 mm	49 kg	306300	1.165,- €	4015613600819
Spüle 700, B 1600, 2 Becken RE	Links	B 1.600 x T 700 x H 850 mm	49 kg	306600	1.165,- €	4015613600826
Spüle 700, B 1800, 2 Becken LI	Rechts	B 1.800 x T 700 x H 850 mm	54 kg	306310	1.235,- €	4015613600833
Spüle 700, B 1800, 2 Becken RE	Links	B 1.800 x T 700 x H 850 mm	54 kg	306610	1.235,- €	4015613600840

Spülcenter 700, B1200 Becken LI



- Material: Edelstahl
- Aufkantung: 40 mm
- Anzahl Becken: 1
- Maße Becken: B 400 x T 500 x H 250 mm
- Beckeninhalt: 50 Liter
- Wasserablauf: 1 1/2"
- Grundboden: Ja
- Füße höhenverstellbar: Ja
- Höhenverstellbar: 850 mm bis 900 mm
- Eigenschaften: 40 mm abgekantet
Einbau von Spülmaschinen unter Abtropffläche möglich
Füße aus Vierkantrohr 40 x 40 mm
Scotch-Brite-Schliff
- Auf Anfrage lieferbar: Modell mit einer Bautiefe von 600 mm
- Maße: B 1.200 x T 700 x H 850 mm
- Gewicht: 26,8 kg

	Abtropffläche	Art.-Nr.	UVP*	GTIN
Spülcenter 700, B1200 Becken LI	Rechts	306340	859,- €	4015613600857
Spülcenter 700, B1200 Becken RE	Links	306640	859,- €	4015613600864

Spülcenter 700, B1600 2 Becken LI



- Material: Edelstahl
- Aufkantung: 40 mm
- Anzahl Becken: 2
- Wasserablauf: 1 1/2"
- Grundboden: Ja
- Füße höhenverstellbar: Ja
- Höhenverstellbar: 850 mm bis 900 mm
- Eigenschaften: 40 mm abgekantet
Einbau von Spülmaschinen unter Abtropffläche möglich
Füße aus Vierkantrohr 40 x 40 mm
Scotch-Brite-Schliff
- Auf Anfrage lieferbar: Modell mit einer Bautiefe von 600 mm

	Beckeninhalt	Maße Becken	Abtropffläche	Maße	Gewicht	Art.-Nr.	UVP*	GTIN
Spülcenter 700, B1600 2 Becken LI	50 Liter	B 400 mm T 500 mm H 250 mm	Rechts	B 1.600 mm T 700 mm H 850 mm	41 kg	306350	1.105,- €	4015613600871
Spülcenter 700, B1600 2 Becken RE	50 Liter	B 400 mm T 500 mm H 250 mm	Links	B 1.600 mm T 700 mm H 850 mm	41 kg	306650	1.105,- €	4015613600888
Spülcenter 700, B1800 2 Becken LI	62 Liter	B 500 mm T 500 mm H 250 mm	Rechts	B 1.800 mm T 700 mm H 850 mm	45 kg	306360	1.165,- €	4015613600895
Spülcenter 700, B1800 2 Becken RE	62 Liter	B 500 mm T 500 mm H 250 mm	Links	B 1.800 mm T 700 mm H 850 mm	45 kg	306660	1.165,- €	4015613600901

Zubehör

Standrohr 44/247

- Maße: B 44 x T 44 x H 247 mm
- Gewicht: 0,24 kg
- GTIN: 4015613721354

306552

UVP* 58,- €

Novy Dunstabzugshauben



- Material
- Material Filter
- Flamschutzfilter
- Regulierung Gebläse
- Beleuchtung
- Ein-/Ausschalter
- Inklusive

CNS 18/10
Aluminium
Typ B
3-stufig
Ja
Separat schaltbar
Ja
Befestigungsmaterial

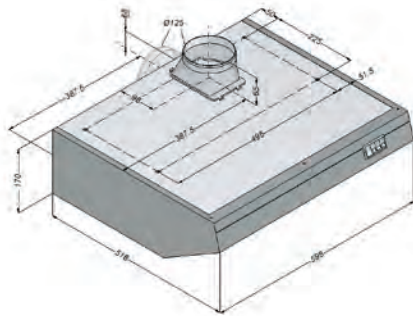

Novy Dunstabzugshaube, B600, CNS

- Anzahl Filter 1
- Anzahl Gebläsemotoren/ Abluftausgänge 1
- Motorleistung 0 m³/h bis 350 m³/h
- Lampen (Anzahl + Watt) 1 x 15 W
- Anschlusswert 0,08 kW | 230 V | 50 Hz
- Maße B 600 x T 520 x H 170 mm
- Gewicht 13 kg
- GTIN 4015613119243

100060

UVP* 735,- €

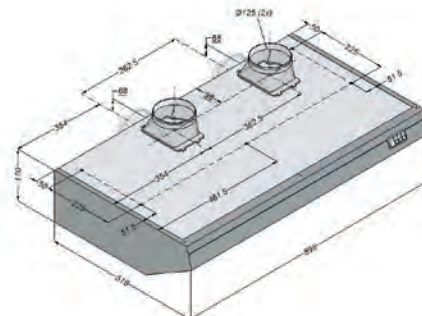

Novy Dunstabzugshaube, B900, CNS

- Anzahl Filter 2
- Anzahl Gebläsemotoren/ Abluftausgänge 2
- Motorleistung 0 m³/h bis 700 m³/h
- Lampen (Anzahl + Watt) 1 x 18 W
- Anschlusswert 0,16 kW | 230 V | 50 Hz
- Maße B 900 x T 520 x H 170 mm
- Gewicht 20,2 kg
- GTIN 4015613119298

100090

UVP* 1.325,- €

Novy Dunstabzugshaube, B1000, CNS

- Anzahl Filter 2
- Anzahl Gebläsemotoren/ Abluftausgänge 2
- Motorleistung 0 m³/h bis 700 m³/h
- Lampen (Anzahl + Watt) 1 x 18 W
- Anschlusswert 0,16 kW | 230 V | 50 Hz
- Maße B 1.000 x T 520 x H 170 mm
- Gewicht 21,1 kg
- GTIN 4015613119311

100100

UVP* 1.398,- €

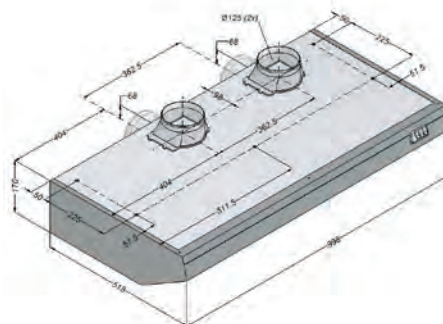

Zubehör

Stützen zu Hauben 900 und 1000 mm

- Material: Metall, Verzinkt
- Eigenschaften: Verbindung von zwei Ausgängen (Ø 125 mm) auf einen Ausgang (Ø 150 mm)
- Maße: B 300 x T 150 x H 250 mm
- Gewicht: 1,38 kg
- GTIN: 4015613119342

100103

UVP* 142,- €

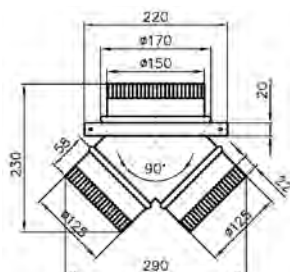

Wandhaube 700, B1000



- Material
- Material Filter
- Flammenschutzfilter
- Beleuchtung
- Eigenschaften

- Wichtiger Hinweis
- Auf Anfrage lieferbar

CNS 18/10
 CNS 18/10
 Typ A
 Ja
 Beleuchtung blendfrei eingebaut mit Fettschutzabdeckung
 Filterträger mit zusätzlichem Fettauffangkanal
 Inbetriebnahme nur mit zusätzlichem Regler möglich
 Deckenhauben
 Wandhauben Serie 1100
 Weitere Größen

	Anzahl Filter	Lampen (Anzahl + Watt)	Anschlusswert	Maße	Gewicht	Art.-Nr.	UVP*	GTIN
Wandhaube 700, B1000	2	1 x 18 W	0,018 kW	B 1.000 x T 700 x H 450 mm	23 kg	258100	939,- €	4015613600987
Wandhaube 700, B1200	2	1 x 18 W	0,018 kW	B 1.200 x T 700 x H 450 mm	27 kg	258120	985,- €	4015613600994
Wandhaube 700, B1400	2	1 x 36 W	0,036 kW	B 1.400 x T 700 x H 450 mm	31 kg	258140	1.039,- €	4015613601007
Wandhaube 700, B1600	3	1 x 36 W	0,036 kW	B 1.600 x T 700 x H 450 mm	33 kg	258160	1.109,- €	4015613601014
Wandhaube 700, B1800	3	1 x 36 W	0,036 kW	B 1.800 x T 700 x H 450 mm	36 kg	258180	1.189,- €	4015613601021
Wandhaube 700, B2000	4	1 x 58 W	0,058 kW	B 2.000 x T 700 x H 450 mm	40 kg	258200	1.279,- €	4015613601038
Wandhaube 900, B1000	2	1 x 18 W	0,018 kW	B 1.000 x T 900 x H 450 mm	28 kg	265100	998,- €	4015613601120
Wandhaube 900, B1200	2	1 x 18 W	0,018 kW	B 1.200 x T 900 x H 450 mm	30 kg	265120	1.039,- €	4015613601137
Wandhaube 900, B1400	2	1 x 36 W	0,036 kW	B 1.400 x T 900 x H 450 mm	32 kg	265140	1.098,- €	4015613601144
Wandhaube 900, B1600	3	1 x 36 W	0,036 kW	B 1.600 x T 900 x H 450 mm	35 kg	265160	1.165,- €	4015613601151
Wandhaube 900, B1800	3	1 x 36 W	0,036 kW	B 1.800 x T 900 x H 450 mm	38 kg	265180	1.235,- €	4015613601168
Wandhaube 900, B2000	4	1 x 58 W	0,058 kW	B 2.000 x T 900 x H 450 mm	41 kg	265200	1.345,- €	4015613601175
Wandhaube 900, B2200	4	1 x 58 W	0,058 kW	B 2.200 x T 900 x H 450 mm	45 kg	265220	1.429,- €	4015613601182

Zubehör

Regler, Stufenlos regelbar

- Material: Kunststoff
- Ausführung: Wandmontage
- Maße: B 130 x T 90 x H 75 mm
- Gewicht: 0,2 kg
- GTIN: 4015613603056



220110

UVP* 152,- €

Wandhaube 700 mit Motor, B1300



- Material CNS 18/10
- Material Filter CNS 18/10
- Flamschutzfilter Typ A
- Ausschnitt für den Motor 232 x 208 mm
- Motorleistung 1500 m³/h
- Anzahl Gebläsemotoren/Abluftausgänge 1
- Regulierung Gebläse Über externen Regler
- Beleuchtung Ja
- Eigenschaften Beleuchtung blendfrei eingebaut mit Fettschutzabdeckung
Filterträger mit zusätzlichem Fettauffangkanal
- Wichtiger Hinweis Inbetriebnahme nur mit zusätzlichem Regler möglich
- Auf Anfrage lieferbar Deckenhauben
Weitere Größen
Wandhauben Serie 1100

	Anzahl Filter	Lampen (Anzahl + Watt)	Anschlusswert	Maße	Gewicht	Art.-Nr.	UVP*	GTIN
Wandhaube 700 mit Motor, B1300	2	1 x 18 W	0,018 kW	B 1.300 x T 700 x H 450 mm	35 kg	257130	1.459,- €	4015613600918
Wandhaube 700 mit Motor, B1400	2	1 x 36 W	0,036 kW	B 1.400 x T 700 x H 450 mm	37 kg	257140	1.498,- €	4015613600925
Wandhaube 700 mit Motor, B1500	2	1 x 36 W	0,036 kW	B 1.500 x T 700 x H 450 mm	39 kg	257150	1.529,- €	4015613600932
Wandhaube 700 mit Motor, B1600	3	1 x 36 W	0,036 kW	B 1.600 x T 700 x H 450 mm	41 kg	257160	1.559,- €	4015613600949
Wandhaube 700 mit Motor, B1700	3	1 x 36 W	0,036 kW	B 1.700 x T 700 x H 450 mm	42 kg	257170	1.598,- €	4015613600956
Wandhaube 700 mit Motor, B1800	3	1 x 36 W	0,036 kW	B 1.800 x T 700 x H 450 mm	43 kg	257180	1.629,- €	4015613600963
Wandhaube 700 mit Motor, B2000	4	1 x 58 W	0,058 kW	B 2.000 x T 700 x H 450 mm	47 kg	257200	1.725,- €	4015613600970
Wandhaube 900 mit Motor, B1300	2	1 x 18 W	0,018 kW	B 1.300 x T 900 x H 450 mm	37 kg	264130	1.529,- €	4015613601045
Wandhaube 900 mit Motor, B1400	2	1 x 36 W	0,036 kW	B 1.400 x T 900 x H 450 mm	39 kg	264140	1.579,- €	4015613601052
Wandhaube 900 mit Motor, B1500	2	1 x 36 W	0,036 kW	B 1.500 x T 900 x H 450 mm	41 kg	264150	1.609,- €	4015613601069
Wandhaube 900 mit Motor, B1600	3	1 x 36 W	0,036 kW	B 1.600 x T 900 x H 450 mm	42 kg	264160	1.629,- €	4015613601076
Wandhaube 900 mit Motor, B1700	3	1 x 36 W	0,036 kW	B 1.700 x T 900 x H 450 mm	44 kg	264170	1.659,- €	4015613601083
Wandhaube 900 mit Motor, B1800	3	1 x 36 W	0,036 kW	B 1.800 x T 900 x H 450 mm	45 kg	264180	1.679,- €	4015613601090
Wandhaube 900 mit Motor, B2000	4	1 x 58 W	0,058 kW	B 2.000 x T 900 x H 450 mm	49 kg	264200	1.829,- €	4015613601106
Wandhaube 900 mit Motor, B2200	4	1 x 58 W	0,058 kW	B 2.200 x T 900 x H 450 mm	52 kg	264220	1.885,- €	4015613601113

Zubehör

Regler, Stufenlos regelbar

- Material: Kunststoff
- Ausführung: Wandmontage
- Maße: B 130 x T 90 x H 75 mm
- Gewicht: 0,2 kg
- GTIN: 4015613603056



220110

UVP* 152,- €

Heizstrahler W2000 E

825215

UVP* 201,- €

GTIN 4015613651415



- Material
- Ausführung
- Einsetzbar im
- Wärmequelle
- Heizröhren
- Heizradius
- Digital-Anzeige
- Ein-/Ausschalter
- Kabel

- Schutzart
- Inklusive

- Anschlusswert
- Maße
- Gewicht

Aluminium
Wandmontage
Innen- und Außenbereich
Infrarot-Heizröhre(n)
1 x 2 kW
2 m
Ja
Ja
Ausgang hinten am Strahler
Länge 1,7 Meter
IP54
1 Fernbedienung
1 Wandhalterung für eine flexible Montage:
bis 90° drehbar, bis 90° neigbar
2 kW | 230 V | 50 Hz
B 615 x T 60 x H 100 mm
1,6 kg

Infrarot-Heizröhre 2000 W

- Ausführung: Infrarot-Heizröhre
- Heizleistung: 2000 W
- Maße: B 12 x T 340 x H 12 mm
- Gewicht: 0,06 kg
- GTIN: 4015613665955



825219

UVP* 29,50 €

Heizstrahler W3000 E

825214

UVP* 303,- €

GTIN 4015613639086



- Material
- Ausführung
- Einsetzbar im
- Wärmequelle
- Heizröhren
- Anzahl Heizstufen
- Kabel

- Digital-Anzeige
- Ein-/Ausschalter
- Schutzart
- Inklusive

- Anschlusswert
- Maße
- Gewicht

Aluminium
Wandmontage
Innen- und Außenbereich
Infrarot-Heizröhre(n)
2 x 1,5 kW
2
Ausgang hinten am Strahler
Länge 1,8 Meter
Ja
Ja
IP54
1 Fernbedienung
1 Wandhalterung für eine einfache
Montage: bis 90° neigbar
3 kW | 220-240 V | 50 Hz
B 1.050 x T 200 x H 100 mm
2,2 kg

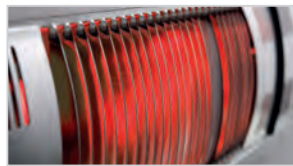

Infrarot-Heizröhre 1500 W, rechts

- Ausführung: Infrarot-Heizröhre, rechts
- Heizleistung: 1500 W
- Maße: B 12 x T 340 x H 12 mm
- Gewicht: 0,08 kg
- GTIN: 4015613660219

825217

UVP* 25,50 €

Infrarot-Heizröhre 1500 W, links

- Ausführung: Infrarot-Heizröhre, links
- Heizleistung: 1500 W
- Maße: B 12 x T 340 x H 12 mm
- Gewicht: 0,06 kg
- GTIN: 4015613660226

825218

UVP* 25,50 €

Heizstrahler-Halterung W3000

- Material: Stahl, Lackiert
- Ausführung: Für die Befestigung an einem Vierkantrohr, Größe: 20 x 20 mm bis 40 x 40 mm, Für die Befestigung an einem Rundrohr, Größe: Ø 20 mm bis 40 mm
- Wichtiger Hinweis: Nur für waagerechte Montage geeignet
- Maße: B 180 x T 85 x H 70 mm
- Gewicht: 0,55 kg
- GTIN: 4015613693101



825222

UVP* 21,- €

Heizstrahler ST1800 E

825212

UVP* 375,- €

GTIN 4015613615073



- Material
- Einsetzbar im
- Wärmequelle
- Heizröhren
- Anzahl Heizstufen
- Kabel



- Ein-/Ausschalter
- Schutzart
- Inklusive
- Anschlusswert
- Maße
- Gewicht

Aluminium
Edelstahl
Innen- und Außenbereich
Infrarot-Heizröhren (Ruby Red Röhren)
2 x 0,9 kW
2 Stufen (3 Einstellungsmöglichkeiten)
Ausgang hinten am Strahler
Länge 1,8 Meter
Ja
IP55
1 Fernbedienung
1,8 kW | 220-240 V | 50 Hz
B 495 x T 240 x H 1.610 mm
16,1 kg

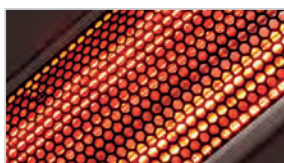

Infrarot-Heizröhre 900 W

- Ausführung: Infrarot-Heizröhre (Ruby Red Röhre)
- Heizleistung: 900 W
- Maße: B 12 x T 850 x H 12 mm
- Gewicht: 0,11 kg
- GTIN: 4015613660202

825216

UVP* 61,- €

Heizstrahler ST2000 E

825207

UVP* 84,- €

GTIN 4015613500249

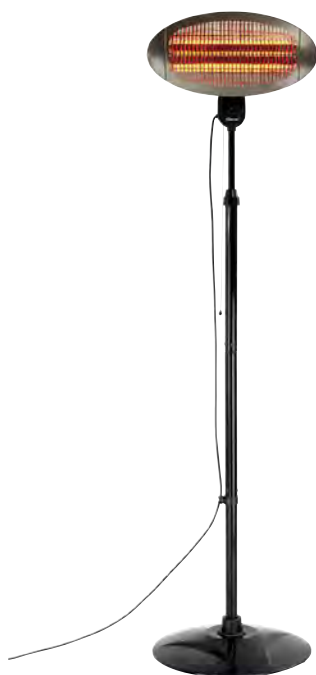

- Wärmequelle
- Heizröhren
- Anzahl Heizstufen
- Kabel



- Füße höhenverstellbar
- Höhenverstellbar
- Anschlusswert
- Ausführung
- Maße
- Gewicht

Quartz-Heizstrahler
1 x 2 kW
3
Ausgang oben am Strahler
Länge ca. 7 Meter
Ja
1800 mm bis 2100 mm
2 kW | 230 V | 50 Hz
Standgerät
B 550 x T 500 x H 2.100 mm
8,8 kg

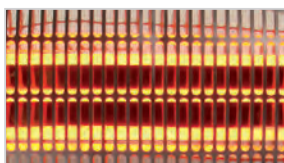



Terrassenheizer mit bis zu 360°-Rundum-Wärmestrahlung. Die 3 neigbaren Heizstrahler versorgen die Umgebung mit effektiver Infrarotwärme.

- Material Aluminium
Stahl
Lackiert
- Einsetzbar im Außenbereich
- Wärmequelle Infrarot-Heizröhre(n)
- Heizröhren 3 x 1 kW
- Heizradius 12 m
- Anzahl Heizstufen 1
- Kabel Ausgang am Sockel
Länge: 1,85 m
- Kontrollleuchte Betriebsbereit
Heizen
- Ein-/Ausschalter Ja
- Schutzart IP55
- Inklusive 1 Fernbedienung
- Anschlusswert 3 kW | 220-240 V | 50 Hz
- Maße B 600 x T 600 x H 2.120 mm
- Gewicht 19,7 kg

Infrarot-Heizröhre 1000W

- Ausführung: Infrarot-Heizröhre
- Heizleistung: 1000 W
- Maße: B 12 x T 12 x H 345 mm
- Gewicht: 0,05 kg
- GTIN: 4015613717142



825226

UVP* 23,- €



- Material Edelstahl
- Wärmequelle Gasflamme
- Gas-Art Flüssiggas
- Zünd-Art Piezo-Zündung
- Zündsicherung Ja
- Durchmesser Aluminiumreflektor 780 mm
- Eigenschaften Fahrbar
- Nicht im Lieferumfang enthalten Anschlussgarnitur
- Anschlusswert 13,5 kW
- Maße B 780 x T 780 x H 2.220 mm
- Gewicht 18 kg

Gas-Anschluss-Set, nur Außenbereich

- Set bestehend aus: 1 Niederdruckregler, 1 Schlauch, 1 Schlauchbruchsicherung
- Einsetzbar im: Außenbereich
- Wichtiger Hinweis: Nur für den Außeneinsatz geeignet
- Maße: B 64 x T 180 x H 35 mm
- Gewicht: 1,5 kg
- GTIN: 4015613419015



825152

UVP* 74,- €

Wandascher, schwarz

860000

UVP* 19,- €

GTIN 4015613470542



- Material
Stahlblech
Lackiert
- Inhalt
1 Liter
- Ausführung
Wandmontage
- Abschließbar
Ja
- Eigenschaften
Einfache Entleerung über die Frontklappe
- Maße
B 160 x T 90 x H 200 mm
- Gewicht
1,1 kg

Wandascher, silber

860001

UVP* 71,- €

GTIN 4015613470559



- Material
Edelstahl
- Inhalt
6,5 Liter
- Ausführung
Wandmontage
- Abschließbar
Nein
- Eigenschaften
Einfache Entleerung über die Frontklappe
- Maße
B 280 x T 140 x H 373 mm
- Gewicht
2,8 kg

Standascher KOMBI11L

860008

UVP* 56,- €

GTIN 4015613671215



STAINLESS STEEL
Einfach sauber: Der Aschenbecher und der Abfall-Innenbehälter sind für die Entleerung und Reinigung vollständig entnehmbar. Durch die kompakte Ausführung findet das Duo Platz in jeder Ecke.

- Material
Edelstahl
- Aschenbecher
Edelstahl
Inhalt: 0,5 Liter
Behälter mit Deckel, abnehmbar
Öffnung: Ø 45 mm
Maße: Ø 180 mm, Höhe: 150 mm
- Mit Abfallsammler
Ja
- Abfall-Innenbehälter
Verzinkter Stahl
Inhalt: 11 Liter
Herausnehmbar
Mit klappbarem Griff
Öffnung: B 155 x H 100 mm
Maße: Ø 190 mm, Höhe: 400 mm
B 210 x T 210 x H 574 mm
- Maße
2,3 kg
- Gewicht

Standascher KOMBI52L

860007

UVP* 119,- €

GTIN 4015613637068



- Material
Zinkblech
Lackiert
- Aschenbecher
Sand-Aschenbecher
Ø 175 mm
Siebeinsatz mit Griffen, Ø 170 mm
- Mit Abfallsammler
Ja
- Abfall-Innenbehälter
Herausnehmbar
Mit klappbaren Griffen
Öffnung Mülleinwurf: 325 x 140 mm
- Maße
Zinkblech
B 380 x T 380 x H 945 mm
- Gewicht
10,5 kg



- Material
- Inhalt
- Abschließbar
- Eigenschaften
- Maße
- Gewicht

Edelstahl
5,5 Liter
Ja
Einfache Entleerung über die Frontklappe
B 240 x T 240 x H 870 mm
8,5 kg

Party - Stehtisch, zusammenklappbar



- Material
- Material Füße
- Durchmesser Tischplatte
- Höhe Tischplatte
- Eigenschaften
- Maße
- Gewicht

Polyethylen
Verchromt
700 mm
675 mm
1.170 mm
Fleckenresistent
Stecksystem
B 700 x T 700 x H 1.170 mm
9 kg

Stehtisch-Hussen-Set 700

- Set bestehend aus: Schonbezug für Tischplatte, Stehtisch-Husse
- Material: Micropolyester 90 %, Elastan 10 %
- Ausgelegt für: 5-beinige Stehtische, Fuß-Durchmesser max. 700 mm, Tischhöhe max. 1.170 mm, Tischplatten-Durchmesser max. 700 mm
- Waschbar: Bis 40 °C
- Maße: B 700 x T 700 x H 1.170 mm
- Gewicht: 0,41 kg
- GTIN: 4015613673448



601168

UVP* 37,- €

Hussen-Schonbezug 700

- Material: Micropolyester 90 %, Elastan 10 %
- Ausgelegt für: Tischplatten-Durchmesser max. 700 mm
- Waschbar: Bis 40 °C
- Maße: B 700 x T 700 x H 50 mm
- Gewicht: 0,08 kg
- GTIN: 4015613673455



601169

UVP* 14,- €

Multi-Tisch 1830-W

601179

UVP* 86,- €

GTIN 4015613649535



Der stabile Klappstisch mit robuster Kunststoffoberfläche ist mit seiner leichten und kompakten Ausführung schnell und multifunktional einsetzbar.

- Material Kunststoff HDPE
- Material Füße Stahl, lackiert
Pulverbeschichtet
Gummi
- Tragfähigkeit max. 150 kg
- Tragegriff Ja
- Eigenschaften Klappbar
Sicherheitsverriegelungssystem
UV-geschützt
- Maße B 1.830 x T 760 x H 740 mm
- Gewicht 14,7 kg



Bankett-Husse 1830-W

- Material: Polyester 90 %, Elastan 10 %
- Ausgelegt für: Bankett-Tische, 4-beinig, Fuß-Durchmesser Tisch, max.: 25 mm, Tischhöhe max.: 730 mm, Tischplatten-Maße, max.: 1830 x 760 mm
- Waschbar: Bis 40 °C
- Maße: B 1.830 x T 760 x H 730 mm
- Gewicht: 0,08 kg
- GTIN: 4015613697734



601196

UVP* 55,- €

Multi-Bank 1820-W

601180

UVP* 49,- €

GTIN 4015613649559



Die stabile Klappbank mit robuster Kunststoffoberfläche ist mit ihrer leichten und kompakten Ausführung schnell und multifunktional einsetzbar.

- Material Kunststoff HDPE
- Material Füße Stahl, lackiert
Pulverbeschichtet
Gummi
- Tragfähigkeit max. 300 kg
- Tragegriff Ja
- Eigenschaften Klappbar
Sicherheitsverriegelungssystem
UV-geschützt
- Maße B 1.820 x T 280 x H 435 mm
- Gewicht 7,6 kg



Zubehör

Hussen-Set Multi 1830-W

- Set bestehend aus: 1 Tisch-Husse, 2 Bank-Hussen
- Material: Polyester 90 %, Elastan 10 %
- Ausgelegt für: Tische und Bänke, 4-beinig, Fuß-Durchmesser Tisch, max.: 25 mm, Tischhöhe max.: 730 mm, Tischplatten-Maße, max.: 1830 x 760 mm, Fuß-Maße Bank, max.: 260 x 50 mm, Bankhöhe, max.: 440 mm, Sitzflächen-Maße, max.: 1840 x 295 mm
- Waschbar: Bis 40 °C
- Maße: B 1.850 x T 290 x H 440 mm
- Gewicht: 1,45 kg
- GTIN: 4015613697741



601197

UVP* 85,- €



- Material
- Einsetzbar im
- Maße Beschriftungsfläche
- Beidseitig beschreibbar
- Eigenschaften

- Anlieferungszustand
- Maße
- Gewicht

Echtholz
Innenbereich
B 400 x H 720 mm
Nein
Beschreibbar mit Kreide/Kreidemarkern (nicht im Lieferumfang enthalten)
Holzrahmen teakfarben gestrichen
Schreibfläche mit schwarzem Kunstharz beschichtet
Vertikale oder horizontale Anbringung
Wandhalterung (im Lieferumfang enthalten)
Bausatz (einfache Montage)
B 470 x T 20 x H 795 mm
1,6 kg

Menütafel "Bartscher Bistro"

181137

UVP* 117,- €

GTIN 4015613610559



- Material
- Einsetzbar im
- Maße Beschriftungsfläche
- Beidseitig beschreibbar
- Eigenschaften

- Anlieferungszustand
- Maße
- Gewicht

Echtholz
Innen- und geschützten Außenbereich
B 530 x H 795 mm
Ja
Beschreibbar mit Kreide/Kreidemarkern (nicht im Lieferumfang enthalten)
Beschriftungsfläche: HDF-Platte, UV-Lack beschichtet
Holz aus nachhaltigem Anbau
Fertig montiert
B 660 x T 565 x H 1.210 mm
7,4 kg

Plakatständer A1, Alu

181136

UVP* 96,50 €

GTIN 4015613499413



- Material
- Material Füße
- Einsetzbar im
- Plakatgröße max.
- Beidseitig bestückbar
- Eigenschaften

- Maße
- Gewicht

Aluminium
Kunststoff
Innen- und Außenbereich
DIN A1
Ja
Plakatschutz durch antireflektierende Abdeckfolie
Schnellwechselrahmen mit Klappmechanismus
B 630 x T 700 x H 1.145 mm
7,4 kg

TRANSPORT | LAGERUNG

Clevere Logistik spart Zeit:

Je nach Modell bieten die stabilen Wagen sichere Vorrichtungen für Tablett, GN-Behälter oder Bäckereinorm-Bleche. Sie sind vielseitig einsetzbar und lassen sich dank gepufferter Gummirollen bequem und leise bewegen.

Thermo Transportbehälter 20L, CNS

100080

UVP* 232,- €

GTIN 4015613544281



- Material CNS 18/10
Gebürstet
- Inhalt 20 Liter
- Ausgelegt für Kalte oder heiße Speisen
- Temperaturverlust / Stunde ca. 6 °C
- Doppelwandig Ja
- Ablasshahn Nein
- Stapelbar Ja
- Tragegriff Ja
- Kippgriff, seitlich Ja
- Eigenschaften Belüftungsventil
Deckel komplett abnehmbar
Deckel mit 4 Spannverschlüssen und Silikondichtung
- Maße B 343 x T 343 x H 345 mm
- Gewicht 6,6 kg

Thermo-Transportbehälter 20L Plus

100085

UVP* 285,- €

GTIN 4015613615011



- Material CNS 18/10
Gebürstet
- Inhalt 20 Liter
- Ausgelegt für Kalte oder heiße Speisen
- Temperaturverlust / Stunde ca. 6 °C
- Doppelwandig Ja
- Ablasshahn Ja
- Stapelbar Ja
- Tragegriff Ja
- Kippgriff, seitlich Ja
- Eigenschaften Belüftungsventil
Deckel komplett abnehmbar
Deckel mit 4 Spannverschlüssen und Silikondichtung
- Maße B 343 x T 395 x H 345 mm
- Gewicht 7,1 kg

Thermo-Transportbehälter 12110

300104

UVP* 335,- €

GTIN 4015613666549



Unbeheizte Frontlader-Box geeignet für kalte und warme Speisen. Ideal für den Einsatz in Großküchen, Catering und Restaurants.

- Material Kunststoff LLDPE
- Inhalt 87 Liter
- Ausgelegt für Kalte oder heiße Speisen
- Temperaturbeständig -20 °C bis 120 °C
- Anzahl Einschübe 12
- Art Einschübe Längs
- GN-fähig Ja
- Gastronorm 1/1 GN
- Doppelwandig Ja
- Tür doppelwandig Ja
- Türanschlag Links
- Stapelbar Ja
- Maße B 450 x T 645 x H 620 mm
- Gewicht 15,3 kg

Transportwagen TB12110

- Material: Kunststoff
- Maße Stellfläche: B 490 x T 665 mm
- Höhe Rahmen: 25 mm
- Tragfähigkeit gesamt, max.: 200 kg
- Anlieferungszustand: Fertig montiert
- Maße: B 550 x T 725 x H 190 mm
- Gewicht: 6,4 kg
- GTIN: 4015613666556



300105

UVP* 139,- €

Servierwagen TS200

A300062

UVP* 119,- €

GTIN 4015613433509



	• Material	Chromnickelstahl
	• Anzahl Borde	2
	• Maße Borde	B 830 x T 510 mm
	• Abstand zwischen den Borden	570 mm
	• Tragfähigkeit gesamt, max.	100 kg
	• Mit Griff(en)	Ja
	• Lenkrollen	4 Lenkrollen, 2 feststellbar
	• Durchmesser Rollen	100 mm
	• Radpuffer	4 Stück, Kunststoff
	• Anlieferungszustand	Bausatz (einfache Montage)
	• Maße	B 920 x T 600 x H 945 mm
	• Gewicht	10 kg

Servierwagen TS301

A300073

UVP* 139,- €

GTIN 4015613671611



	Transportwagen mit 3 Ebenen für einen schnellen, effektiven und problemlosen Transport.	
	• Material	Chromnickelstahl
	• Anzahl Borde	3
	• Maße Borde	B 827 x T 510 mm
	• Abstand zwischen den Borden	265 mm
	• Tragfähigkeit gesamt, max.	90 kg
	• Tragfähigkeit pro Bord, max.	30 kg
	• Mit Griff(en)	Ja
	• Lenkrollen	4 Lenkrollen, 2 feststellbar
	• Durchmesser Rollen	100 mm
	• Radpuffer	4 Stück, Kunststoff
	• Anlieferungszustand	Bausatz (einfache Montage)
	• Eigenschaften	Rahmen aus Rundrohr, Ø 25,8 mm
	• Maße	B 920 x T 600 x H 945 mm
	• Gewicht	13,4 kg

Servierwagen TS200-M1

A300056

UVP* 169,- €

GTIN 4015613455730



	• Material	Chromnickelstahl
	• Anzahl Borde	2
	• Maße Borde	B 830 x T 510 mm
	• Abstand zwischen den Borden oben	270 mm
	• Abstand zwischen den Borden unten	265 mm
	• Maße Abräummulde	B 760 x T 440 x H 100 mm
	• Tragfähigkeit gesamt, max.	100 kg
	• Mit Griff(en)	Ja
	• Lenkrollen	4 Lenkrollen, 2 feststellbar
	• Durchmesser Rollen	100 mm
	• Radpuffer	4 Stück, Kunststoff
	• Anlieferungszustand	Bausatz (einfache Montage)
	• Maße	B 920 x T 600 x H 945 mm
	• Gewicht	14,1 kg

Servierwagen TS501

300065

UVP* 219,- €

GTIN 4015613534633



- Material Chromnickelstahl
- Anzahl Borde 5
- Maße Borde B 827 x T 510 mm
- Abstand zwischen den Borden 265 mm
- Tragfähigkeit gesamt, max. 100 kg
- Tragfähigkeit pro Bord, max. 30 kg
- Mit Griff(en) Ja
- Lenkrollen 4 Lenkrollen, 2 feststellbar
- Durchmesser Rollen 100 mm
- Radpuffer 4 Stück, Kunststoff
- Anlieferungszustand Bausatz (einfache Montage)
- Maße B 920 x T 600 x H 1.540 mm
- Gewicht 18 kg

Servierwagen TS "Adjutant"

A300049

UVP* 106,- €

GTIN 4015613433578



- Material Aluminium
Kunststoff
- Anzahl Borde 3
- Maße Borde B 620 x T 405 mm
- Abstand zwischen den Borden 300 mm
- Tragfähigkeit gesamt, max. 120 kg
- Mit Griff(en) Ja
- Lenkrollen 4 Lenkrollen
- Anlieferungszustand Bausatz (einfache Montage)
- Maße B 830 x T 415 x H 940 mm
- Gewicht 9,1 kg

Abräumbehälter-Set "Adjutant"

- Material: Kunststoff
- Abfallbehälter: Inhalt: ca. 30 Liter, Maße: B 335 x T 237 x H 560 mm
- Besteckbehälter: Inhalt: ca. 9 Liter, Maße: B 333 x T 230 x H 178 mm
- Maße: B 335 x T 237 x H 560 mm
- Gewicht: 2,7 kg
- GTIN: 4015613454986



A300047

UVP* 37,- €

Kistenwagen AK300

300064

UVP* 139,- €

GTIN 4015613673516



- Material Chromnickelstahl
- Ausgelegt für Euronorm-Kisten E1, E2, E3 (Fleischerei / Bäckerei)
- Anzahl Einschübe 3
- Format Einschübe 600 x 400 mm
- Abstand zwischen den Einschüben Oben 118 mm (E1)
Mittig 380 mm (E1, E2, E3)
Unten 250 mm (E1, E2)
- Tragfähigkeit gesamt, max. 100 kg
- Tragfähigkeit pro Einschub, max. 40 kg
- Mit Griff(en) Ja
- Lenkrollen 4 Lenkrollen, 2 feststellbar
- Durchmesser Rollen 100 mm
- Radpuffer 4 Stück, Kunststoff
- Eigenschaften Rahmen aus Vierkantrrohr 25,8 x 25,8 mm
- Anlieferungszustand Bausatz (einfache Montage)
- Maße B 720 x T 500 x H 965 mm
- Gewicht 9,4 kg

Tablettwagen TT1600

300083

UVP* 525,- €

GTIN 4015613587615



Vielseitig einsetzbarer Transportwagen mit 16 Einschüben – Sei es für den Transport von bestückten GN-Behältern 1/1 GN oder zum Abräumen von Tablett im Kantinen-Norm-Format.

- Material Chromnickelstahl
- Ausgelegt für GN-Behälter 1/1 GN
Kantinen-Norm-Tabletts (443 x 343 mm)
- Anzahl Einschübe 16
- Format Einschübe 500 x 360 mm
- Abstand zwischen den Einschüben 145 mm
- Beidseitig bestückbar Ja
- Tragfähigkeit gesamt, max. 48 kg
- Abstellfläche Ja, mit Reling
- Maße Stellfläche B 775 x T 530 mm
- Höhe Reling 150 mm
- Mit Griff(en) Ja
- Lenkrollen 4 Lenkrollen, 2 feststellbar
- Durchmesser Rollen 125 mm
- Radpuffer 4 Stück, Kunststoff
- Anlieferungszustand Bausatz (einfache Montage)
- Maße B 925 x T 620 x H 1.700 mm
- Gewicht 38 kg

Tablettwagen AT1000-GN

300149

UVP* 989,- €

GTIN 4015613709185



Der robuste Abräumwagen überzeugt durch seine hohe Tragfähigkeit und die extra großen Einschübe im 1/1 GN-Format.

- Material Aluminium
Edelstahl
Kunststoff
- Ausgelegt für Fast-Food-Tabletts
Serviertabletts
- Anzahl Einschübe 10
- Abstand zwischen den Einschüben 115 mm
- Format Einschübe 1/1 GN
530 x 325 mm
- Beidseitig bestückbar Ja
- Tragfähigkeit gesamt, max. 60 kg
- Tragfähigkeit pro Einschub, max. 10 kg
- Lenkrollen 4 Lenkrollen, 2 feststellbar
- Durchmesser Rollen 120 mm
- Radpuffer 4 Stück, Kunststoff
- Anlieferungszustand Bausatz (einfache Montage)
- Maße B 460 x T 690 x H 1.675 mm
- Gewicht 21,6 kg

Zubehör

Tablett GN110-S

- Material: Kunststoff (Polypropylen), Farbe: Schwarz
- Ausführung Stellfläche: Strukturiert
- Norm-Format: 1/1 GN
- Maße Stellfläche: B 495 x T 290 mm
- Stapelbar: Ja
- Spülmaschinenfest: Ja
- Maße: B 530 x T 325 x H 20 mm
- Gewicht: 0,58 kg
- GTIN: 4015613695303

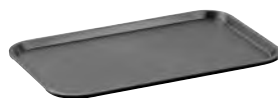

701053

UVP* 10,50 €

Tablett KN45350-HG

- Material: Kunststoff (Polypropylen), Farbe: Hellgrau
- Ausführung Stellfläche: Strukturiert
- Norm-Format: Kantinen-Norm
- Maße Stellfläche: B 415 x T 315 mm
- Stapelbar: Ja
- Spülmaschinenfest: Ja
- Maße: B 450 x T 355 x H 20 mm
- Gewicht: 0,39 kg
- GTIN: 4015613695310



701054

UVP* 9,50 €

Abräumwagen



Schnell abgeräumt und transportiert

Mit den praktischen Abräumwagen in hochwertiger Edelstahl-Qualität lassen sich unterschiedlichste Behälter schnell und einfach befördern.

Je nach Modell bieten die stabilen Wagen sichere Vorrichtungen für Tablett, GN-Behälter oder Bäckereinorm-Bleche. Sie sind vielseitig einsetzbar und lassen sich Dank der gepufferten Gummirollen bequem, leise und sicher bewegen.

Gastronormwagen AGN700-1/1

300098

UVP* 156,- €

GTIN 4015613686431



Abräumwagen mit 7 Einschüben und zusätzlich nutzbarer Stellfläche. Ein Verrutschen der Behälter verhindert die beidseitige Behältersicherung.



• Material Edelstahl

• Anzahl Einschübe 7



• Ausgelegt für 1/1 GN

1/2 GN

1/3 GN

2/3 GN

• Tiefe GN-Behälter max. 65 mm

• Abstand zwischen den Einschüben 80 mm

• Beidseitig bestückbar Ja

• Tragfähigkeit gesamt, max. 60 kg

• Tragfähigkeit pro Einschub, max. 8 kg

• Abstellfläche Ja

• Maße Stellfläche B 390 x T 555 mm

• Tragfähigkeit Abstellfläche max. 5 kg

• Lenkrollen 4 Lenkrollen, 2 feststellbar

• Durchmesser Rollen 100 mm

• Radpuffer 4 Stück, Kunststoff

• Eigenschaften Je eine Behältersicherung an Vorder- und Rückseite

Rahmen aus Vierkantrohr 25 x 25 mm

• Nicht im Lieferumfang enthalten GN-Behälter

Bleche

Roste

• Anlieferungszustand Bausatz (einfache Montage)

• Maße B 450 x T 620 x H 1.010 mm

• Gewicht 13 kg



▶ Je eine Behältersicherung an Vorder- und Rückseite



▶ Die ideale Ergänzung:
▶ Tablett GN110-S

Gastronormwagen AGN1800-1/1

300181

UVP* 232,- €

GTIN 4015613671628



- Material: Edelstahl
- Anzahl Einschübe: 18
- Ausgelegt für: 1/1 GN, 1/2 GN, 1/3 GN
- Tiefe GN-Behälter max.: 65 mm
- Abstand zwischen den Einschüben: 80 mm
- Beidseitig bestückbar: Ja
- Tragfähigkeit gesamt, max.: 80 kg
- Tragfähigkeit pro Einschub, max.: 10 kg
- Lenkrollen: 4 Lenkrollen, 2 feststellbar
- Durchmesser Rollen: 100 mm
- Radpuffer: 4 Stück, Kunststoff
- Eigenschaften: Je eine Behältersicherung an Vorder- und Rückseite
- Nicht im Lieferumfang enthalten: Rahmen aus Vierkantrrohr 25,8 x 25,8 mm, GN-Behälter
- Anlieferungszustand: Bausatz (einfache Montage)
- Maße: B 450 x T 613 x H 1.895 mm
- Gewicht: 20,2 kg



- ▶ Ausgelegt für GN-Behälter, GN-Bleche und Tablett
- ▶ 18 x 1/1 GN, 65 mm tief



- ▶ Je 1 Behältersicherung an Vorder- und Rückseite



- ▶ Die ideale Ergänzung: Tablett GN110-S

Gastronormwagen AGN700-2/1

300093

UVP* 198,- €

GTIN 4015613659244



- Material: Edelstahl
- Anzahl Einschübe: 7
- Ausgelegt für: 2/1 GN, 1/1 GN
- Tiefe GN-Behälter max.: 65 mm
- Abstand zwischen den Einschüben: 80 mm
- Beidseitig bestückbar: Ja
- Tragfähigkeit gesamt, max.: 90 kg
- Tragfähigkeit pro Einschub, max.: 12 kg
- Abstellfläche: Ja
- Maße Stellfläche: B 590 x T 670 mm
- Tragfähigkeit Abstellfläche max.: 18 kg
- Lenkrollen: 4 Lenkrollen, 2 feststellbar
- Durchmesser Rollen: 100 mm
- Radpuffer: 4 Stück, Kunststoff
- Eigenschaften: Je eine Behältersicherung an Vorder- und Rückseite
- Nicht im Lieferumfang enthalten: Rahmen aus Vierkantrrohr 25,8 x 25,8 mm, GN-Behälter
- Anlieferungszustand: Bausatz (einfache Montage)
- Maße: B 655 x T 740 x H 1.010 mm
- Gewicht: 15,8 kg



- ▶ Ausgelegt für GN-Behälter, GN-Bleche und Tablett
- ▶ 7 x 2/1 GN, 65 mm tief



- ▶ Je 1 Behältersicherung an Vorder- und Rückseite



- ▶ Die ideale Ergänzung: Tablett GN110-S



Abräumen im Großformat 600 x 400 – Die beidseitige Behältersicherung ist leicht bedienbar und sorgt für einen sicheren Halt.



- Material: Edelstahl
- Anzahl Einschübe: 7
- Ausgelegt für: Euronorm 600 x 400 mm
- Tiefe GN-Behälter max.: 65 mm
- Abstand zwischen den Einschüben: 80 mm
- Beidseitig bestückbar: Ja
- Tragfähigkeit gesamt, max.: 60 kg
- Tragfähigkeit pro Einschub, max.: 8 kg
- Abstellfläche: Ja
- Maße Stellfläche: B 470 x T 620 mm
- Tragfähigkeit Abstellfläche max.: 5 kg
- Lenkrollen: 4 Lenkrollen, 2 feststellbar
- Durchmesser Rollen: 100 mm
- Radpuffer: 4 Stück, Kunststoff
- Eigenschaften: Je eine Behältersicherung an Vorder- und Rückseite



- Nicht im Lieferumfang enthalten: Rahmen aus Vierkantrrohr 25 x 25 mm, Behälter, Bleche, Roste
- Anlieferungszustand: Bausatz (einfache Montage)
- Maße: B 535 x T 685 x H 1.010 mm
- Gewicht: 14 kg



- ▶ Abräumen im Großformat 600 x 400
- ▶ Anzahl Einschübe: 7
- ▶ Abstand zwischen den Einschüben: 80 mm
- ▶ Tiefe GN-Behälter max.: 65 mm

- ▶ Je eine Behältersicherung an Vorder- und Rückseite

Euronormwagen 18EN60400



Der Abraumwagen für Bäckereien und Großküchen bietet Platz für 18 Bäckereinorm-Bleche mit einer Größe von 600 x 400 mm. Mit der beidseitigen Behältersicherung ist ein schnelles und sicheres Abräumen garantiert.



- Material: Edelstahl
- Anzahl Einschübe: 18
- Ausgelegt für: Euronorm 600 x 400 mm
- Abstand zwischen den Einschüben: 80 mm
- Beidseitig bestückbar: Ja
- Tragfähigkeit gesamt, max.: 80 kg
- Tragfähigkeit pro Einschub, max.: 10 kg
- Lenkrollen: 4 Lenkrollen, 2 feststellbar
- Durchmesser Rollen: 100 mm
- Radpuffer: 4 Stück, Kunststoff
- Eigenschaften: Je eine Behältersicherung an Vorder- und Rückseite



- Nicht im Lieferumfang enthalten: Rahmen aus Vierkantrrohr 25 x 25 mm, Behälter, Bleche, Roste
- Anlieferungszustand: Bausatz (einfache Montage)
- Maße: B 535 x T 685 x H 1.895 mm
- Gewicht: 22,8 kg



- ▶ Bleche einfach und effektiv transportieren
- ▶ Ausgelegt für 18 Bleche, 600 x 400 mm
- ▶ Max. Tragfähigkeit: 80 kg, 10 kg pro Einschub

- ▶ Je eine Behältersicherung an Vorder- und Rückseite

Spülkorbwagen ASP700

300147

UVP* 169,- €

GTIN 4015613709178



Mit 7 Einschüben bietet der beidseitig bestückbare Spülkorbwagen platzsparende Stau- und Abräumfläche. Die Korbsicherung verhindert ein Verrutschen, Kippen oder Herausfallen der Spülkörbe.



• Material

Edelstahl



• Anzahl Einschübe

7

• Ausgelegt für

Spülkörbe 500 x 500 mm

• Format Einschübe

505 x 545 mm

• Abstand zwischen den Einschüben

200 mm

• Beidseitig bestückbar

Ja

• Tragfähigkeit gesamt, max.

100 kg

• Tragfähigkeit pro Einschub, max.

20 kg

• Lenkrollen

4 Lenkrollen, 2 feststellbar

• Durchmesser Rollen

100 mm

• Radpuffer

4 Stück, Kunststoff

• Eigenschaften

Rahmen aus Vierkantrohr 25 x 25 mm

Je eine Korbsicherung an Vorder- und Rückseite

• Anlieferungszustand

Bausatz (einfache Montage)

• Maße

B 630 x T 615 x H 1.750 mm

• Gewicht

15,8 kg



▶ Je eine Korbsicherung an Vorder- und Rückseite

Getränkekistenwagen TGK400

300084

UVP* 585,- €

GTIN 4015613587608



• Material

Chromnickelstahl

• Ausgelegt für

Max. 8 genormte Getränkekisten (400 x 300 mm)



• Anzahl Gitterböden

4

• Maße Gitterböden

B 1000 x T 360 mm



• Höhe Gitterböden

220 mm

• Abstand zwischen den Gitterböden

345 mm

• Tragfähigkeit gesamt, max.

120 kg

• Lenkrollen

4 Lenkrollen, 2 feststellbar

• Durchmesser Rollen

125 mm

• Radpuffer

4 Stück, Kunststoff

• Anlieferungszustand

Bausatz (einfache Montage)

• Maße

B 1.080 x T 570 x H 1.610 mm

• Gewicht

35 kg

Getränkekistenwagen TP100

300142

UVP* 198,- €

GTIN 4015613523705



• Material

Chromnickelstahl

• Maße Transportfläche

B 560 x T 940 mm

• Tragfähigkeit gesamt, max.

200 kg



• Mit Griff(en)

Ja

• Lenkrollen

2 Rollen, 2 Lenkrollen

• Durchmesser Rollen

125 mm

• Maße

B 560 x T 1.050 x H 925 mm

• Gewicht

14,4 kg

LAGERUNG



Lager-Regal 4150



• Material



- Anzahl Regalböden
- Regalböden höhenverstellbar
- Ausführung Regalböden
- Anlieferungszustand
- Bausatz bestehend aus

• Montage-Art

Stahl
Verchromt
4
Ja
Gitter
Bausatz (einfache Montage)
4 Regalböden
4 Eckpfosten (Stecksystem)
Stecksystem

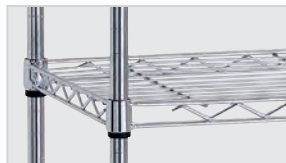

Lager-Regal 4150

- Maße Regalböden: B 734 x T 334 mm
- Tragfähigkeit gesamt, max.: 150 kg
- Tragfähigkeit pro Boden, max.: 37,5 kg
- Maße: B 750 x T 350 x H 1.520 mm
- Gewicht: 10,3 kg
- GTIN: 4015613391274



601151

UVP* 72,- €

Lager-Regal 4200

- Maße Regalböden: B 898 x T 447 mm
- Tragfähigkeit gesamt, max.: 200 kg
- Tragfähigkeit pro Boden, max.: 50 kg
- Maße: B 910 x T 460 x H 1.845 mm
- Gewicht: 14,3 kg
- GTIN: 4015613391250



601182

UVP* 99,50 €

Lager-Regal 4500

- Maße Regalböden: B 1210 x T 610 mm
- Tragfähigkeit gesamt, max.: 500 kg
- Tragfähigkeit pro Boden, max.: 125 kg
- Maße: B 1.210 x T 610 x H 1.840 mm
- Gewicht: 25,6 kg
- GTIN: 4015613667294



601192

UVP* 182,- €

Regalsystem Kit 1, B960



- Material



- Anzahl Regalböden
- Regalböden höhenverstellbar
- Ausführung Regalböden
- Tragfähigkeit gesamt, max.
- Tragfähigkeit pro Boden, max.
- GN-fähig
- Einsatzbereich

- Eigenschaften

- Anlieferungszustand
- Montage-Art
- Inklusive

Aluminium

Copolymer

4

Ja

Gelocht

600 kg

165 kg

Ja

Feuchträume

Großküchen

Kühlräume

Kühlzellen

Sterilgutlager

Tiefkühlzellen

Praktischer Zweitnutzen durch den Einsatz von GN-Behältern anstatt Regalböden

Bausatz (einfache Montage)

Stecksystem

Montagematerial



Regalsystem Kit 1, B960

- Maße Regalböden: B 902 x T 360 mm
- Gastronorm: 1/1 GN, 1/2 GN, 1/3 GN, 2/3 GN
- Bausatz bestehend aus:
2 Regalständern, 12 Einlegeböden
- Maße: B 960 x T 360 x H 1.800 mm
- Gewicht: 12 kg
- GTIN: 4015613529066



603151

UVP* 435,- €

Regalsystem Kit 2, B1080

- Maße Regalböden: B 1022 x T 560 mm
- Gastronorm: 1/1 GN, 2/1 GN, 2/4 GN
- Bausatz bestehend aus:
2 Regalständern, 16 Einlegeböden
- Maße: B 1.080 x T 560 x H 1.800 mm
- Gewicht: 19,7 kg
- GTIN: 4015613529059



603150

UVP* 535,- €

Regalsystem Kit 3, B1500

- Maße Regalböden: B 1442 x T 360 mm
- Gastronorm: 1/1 GN, 1/2 GN, 1/3 GN, 2/3 GN
- Bausatz bestehend aus:
2 Regalständern, 16 Einlegeböden
- Maße: B 1.500 x T 360 x H 1.800 mm
- Gewicht: 17,6 kg
- GTIN: 4015613529073



603152

UVP* 545,- €

Zubehör

Verbindungsleistenset Kit 360

- Set bestehend aus: 4 Leisten
- Material: Aluminium
- Maße Rahmen: B 35 x T 365 x H 55 mm
- Kombinationsmöglichkeiten:
Regalsystem Kit 1 und 3
- Maße: B 35 x T 365 x H 55 mm
- Gewicht: 3 kg
- GTIN: 4015613731964

603159

UVP* 89,- €

Verbindungsleistenset Kit 560

- Set bestehend aus: 4 Leisten
- Material: Aluminium
- Maße Rahmen: B 35 x T 565 x H 55 mm
- Kombinationsmöglichkeiten:
Regalsystem Kit 2
- Maße: B 35 x T 565 x H 55 mm
- Gewicht: 1,3 kg
- GTIN: 4015613731957

603158

UVP* 98,- €



• Material

Aluminium
Kunststoff



- Anzahl Regalböden
- Maße Regalböden
- Regalböden höhenverstellbar
- Ausführung Regalböden
- Tragfähigkeit gesamt, max.
- Tragfähigkeit pro Boden, max.
- GN-fähig
- Gastronorm

4
B 1050 x T 360 mm
Ja
Gelocht
150 kg
50 kg
Ja
1/3 GN
1/2 GN
2/3 GN
1/1 GN

• Einsatzbereich

Feuchträume
Großküchen
Kühlräume
Kühlzellen
Tiefkühlzellen

• Eigenschaften

Praktischer Zweitnutzen durch den Einsatz von GN-Behältern anstatt Regalböden
2 Regale können zu einem Eckregal verbunden werden
Regalböden spülmaschinengeeignet
Bausatz (einfache Montage)
2 Regalständern
8 Einlegeböden
Stecksystem
Montagematerial
B 1.142 x T 360 x H 1.790 mm
14,4 kg

- Anlieferungszustand
- Bausatz bestehend aus

- Montage-Art
- Inklusive
- Maße
- Gewicht

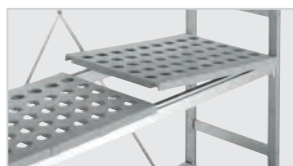

Wein-Regal 5200



• Material

Stahl
Verchromt



- Anzahl Regalböden
- Maße Regalböden
- Regalböden höhenverstellbar
- Aufnahmefähigkeit Flaschen max.

5
B 888 x T 335 mm
Ja
Gesamt: 100 - 130 Flaschen
Pro Boden: 9 Flaschen

- Ausführung Regalböden
- Tragfähigkeit gesamt, max.
- Tragfähigkeit pro Boden, max.
- Anlieferungszustand
- Bausatz bestehend aus

Flaschenroste
200 kg
50 kg
Bausatz (einfache Montage)
5 Flaschen-Gitterböden

- Montage-Art
- Maße
- Gewicht

4 Eckpfosten (Stecksystem)
Stecksystem
B 900 x T 350 x H 1.390 mm
12,5 kg





VORBEREITUNG

Sie fallen im stressigen Großküchenalltag nicht weiter auf, sind aber unentbehrliche Helfer bei der Vorbereitung: Einfache Dinge wie z. B. Gemüseschneider, Fleischwölfe, Aufschnittmaschinen – ohne sie läuft nichts!



Variabel einsetzbar zum Mixen, Pürieren, Zerkleinern, Quirlen und Rühren. Praktisch und einfach umsteckbar für die verschiedenen Funktionen.



- Material
- Set bestehend aus

Edelstahl
1 Mixstab
1 Schneebesen, Chrom
1 Behälter (800 ml)
2 Spezialbehälter mit Sichelmesser (500 ml + 1.250 ml)
1 Deckel für Spezialbehälter
2 Antirutsch-Untersetzer
1 Wandhalterung

- Länge Mixstab
- Mixstab abnehmbar
- Drehzahl Mixer max.
- Drehzahl Schneebesen max.
- Geschwindigkeitsregelung
- Ausgelegt für

207 mm
Ja
17000 U / Min.
17000 U / Min.
5 Stufen
Aufschäumen
Mischen
Pürieren
Quirlen
Rühren
Schlagen
Zerkleinern
Ja
1,2 m
Einfach umsteckbar für die verschiedenen Funktionen

- Ein-/Ausschalter
- Länge Kabel
- Eigenschaften

Ergonomisches Design
Wandhalterung
0,7 kW | 230 V | 50 Hz
B 200 x T 150 x H 410 mm
1,1 kg



▶ 5 Geschwindigkeitsstufen

- Inklusive
- Anschlusswert
- Maße
- Gewicht

Stabmixer MX 235



Leistungsstarker, robuster und handlicher Stabmixer zum Pürieren und Mixen warmer und kalter Speisen. Ideal auch für Bäckereien und Konditoreien zur Bearbeitung von Schokolade, Soßen und Cremes.



- Material

Edelstahl
Kunststoff

- Material Mixstab
- Länge Mixstab
- Mixstab abnehmbar
- Drehzahl Mixer max.
- Geschwindigkeitsregelung
- Verarbeitung max.
- Ausgelegt für

Edelstahl
235 mm
Ja
15000 U / Min.
1 Stufe
Ca. 20 Liter
Mischen
Pürieren
Zerkleinern

- Ein-/Ausschalter
- Länge Kabel
- Eigenschaften
- Anschlusswert
- Maße
- Gewicht

Ja
1,8 m
Ergonomischer Griff
0,25 kW | 230 V | 50-60 Hz
B 75 x T 75 x H 520 mm
1,4 kg



▶ Mixstab
▶ Drehzahl: 15.000 U / Min.
▶ Länge: 250 mm
▶ Verarbeitung max.: ca. 20 Liter



▶ Ergonomischer Griff

Stabmixer MX 235 Plus

130116

UVP* 385,- €

GTIN 4015613640129



Warme oder kalte Speisen pürieren, mixen und zerkleinern. Mit dem passenden Schneebesen und Emulgierer ist auch Rühren, Schlagen und Emulgieren möglich. Dieses Gesamtpaket rund um den handlichen Stabmixer lässt keine Wünsche offen.



- Material CNS 18/10 Kunststoff
- Material Mixstab CNS 18/10
- Länge Mixstab 235 mm
- Mixstab abnehmbar Ja
- Drehzahl Mixer max. 15000 U / Min.
- Geschwindigkeitsregelung Stufenlos
- Verarbeitung max. Ca. 20 Liter Mixen
- Ausgelegt für Pürieren
Zerkleinern
- Ausführung Messer 2 Schneiden
Ø 46 mm
- Ein-/Ausschalter Ja
- Länge Kabel 1,8 m
- Eigenschaften Verarbeitung von warmen und kalten Speisen
- Anschlusswert 0,25 kW | 230 V | 50-60 Hz
- Maße B 75 x T 135 x H 515 mm
- Gewicht 1,4 kg



▶ Umdrehungen pro Minute: max. 15.000
▶ Ausgelegt für ca. 20 Liter

▶ Mixstablänge: 235 mm

Schneebesen MX 235 Plus SB170

- Material: CNS 18/10, Kunststoff
- Länge Schneebesen: 170 mm
- Maße: B 90 x T 90 x H 290 mm
- Gewicht: 0,4 kg
- GTIN: 4015613640488



130117

UVP* 145,- €

Emulgierer MX 235 Plus EM235

- Material: CNS 18/10, Kunststoff
- Länge Emulgierer: 235 mm
- Ausführung Scheibe: Ø 46 mm
- Maße: B 75 x T 75 x H 265 mm
- Gewicht: 0,4 kg
- GTIN: 4015613640495



130118

UVP* 82,- €

Stabmixer MX 500 Duo

130110

UVP* 559,- €

GTIN 4015613469713



- Material CNS 18/10 Kunststoff
- Set bestehend aus 1 Mixstab
1 Schneebesen, Chrom
- Material Mixstab CNS 18/10
- Länge Mixstab 500 mm
- Drehzahl Mixer max. 11000 U / Min.
- Mixstab abnehmbar Ja
- Drehzahl Schneebesen max. 1500 U / Min.
- Geschwindigkeitsregelung Mixer: 1 Stufe
Schneebesen: mehrstufig
- Ausgelegt für Aufschäumen
Mixen
Pürieren
Quirlen
Rühren
Schlagen
Zerkleinern
- Ein-/Ausschalter Ja
- Länge Kabel 2,3 m
- Anschlusswert 0,4 kW | 230 V | 50 Hz
- Maße B 130 x T 140 x H 840 mm
- Gewicht 5 kg

Motorblock STM3 350

- Material: Kunststoff
- Drehzahl max.: 11000 U / Min.
- Geschwindigkeitsregelung: 9 Stufen, Turbo
- Länge Kabel: 2,1 m
- Anschlusswert: 0,35 kW | 230 V | 50 Hz
- Maße: B 115 x T 180 x H 360 mm
- Gewicht: 2,9 kg
- GTIN: 4015613670645



130130

UVP* 365,- €

Motorblock STM3 450

- Material: Kunststoff
- Drehzahl max.: 15000 U / Min.
- Geschwindigkeitsregelung: 9 Stufen, Turbo
- Länge Kabel: 2,1 m
- Anschlusswert: 0,45 kW | 230 V | 50 Hz
- Maße: B 130 x T 190 x H 380 mm
- Gewicht: 3,3 kg
- GTIN: 4015613670652



130131

UVP* 449,- €

Motorblock STM3 650

- Material: Kunststoff
- Drehzahl max.: 13000 U / Min.
- Geschwindigkeitsregelung: 9 Stufen, Turbo
- Länge Kabel: 2,1 m
- Anschlusswert: 0,65 kW | 230 V | 50 Hz
- Maße: B 130 x T 190 x H 400 mm
- Gewicht: 3,9 kg
- GTIN: 4015613670676



130132

UVP* 569,- €

Zubehör

Mixstab STM3 300

- Material: CNS 18/10
- Länge Mixstab: 300 mm
- Ausführung Messer: Ø 60 mm
- Verarbeitung max.: Ca. 30 Liter
- Maße: B 90 x T 90 x H 330 mm
- Gewicht: 1,3 kg
- GTIN: 4015613670683



130133

UVP* 152,- €

Mixstab STM3 400

- Material: CNS 18/10
- Länge Mixstab: 400 mm
- Ausführung Messer: Ø 60 mm, 3 Schneiden
- Verarbeitung max.: Ca. 80 Liter
- Maße: B 90 x T 90 x H 430 mm
- Gewicht: 1,5 kg
- GTIN: 4015613670690



130134

UVP* 172,- €

Mixstab STM3 500

- Material: CNS 18/10
- Länge Mixstab: 500 mm
- Ausführung Messer: Ø 60 mm, 3 Schneiden
- Verarbeitung max.: Ca. 150 Liter
- Maße: B 90 x T 90 x H 530 mm
- Gewicht: 1,8 kg
- GTIN: 4015613670706



130135

UVP* 192,- €

Mixstab STM3 600

- Material: CNS 18/10
- Länge Mixstab: 600 mm
- Ausführung Messer: Ø 60 mm, 3 Schneiden
- Verarbeitung max.: Ca. 250 Liter
- Maße: B 90 x T 90 x H 630 mm
- Gewicht: 2 kg
- GTIN: 4015613670713



130136

UVP* 212,- €

Schneebesen STM3 245

- Material: CNS 18/10
- Länge Schneebesen: 245 mm
- Maße: B 100 x T 125 x H 365 mm
- Gewicht: 1,1 kg
- GTIN: 4015613670737



130137

UVP* 219,- €

Wandhalterung STM3 WH1

- Material: CNS 18/10
- Nicht im Lieferumfang enthalten: Befestigungsmaterial
- Maße: B 140 x T 135 x H 90 mm
- Gewicht: 0,17 kg
- GTIN: 4015613670744



130138

UVP* 28,50 €

Stabmixer-Halterung 600

- Material: Edelstahl
- Mixstab-Durchmesser: 25 - 40 mm
- Topf-Durchmesser max.: 600 mm
- Eigenschaften: Position und Winkel einstellbar
- Maße: B 255 x T 625 x H 70 mm
- Gewicht: 1,18 kg
- GTIN: 4015613699639



130140

UVP* 202,- €

Küchenmaschinen / Teigknetmaschinen



Küchenmaschine 1,2kg/7L AS

101923

UVP* 759,- €

GTIN 4015613663531



- Material Aluminium
Lackiert
- Material Rührschüssel(n) Edelstahl
- Produktionsmenge Teig 1,2 kg / 7 Liter
- Geschwindigkeitsregelung 5 Stufen
- Sicherheitsschalter Ja
- Zeiteinstellung 1 bis 30 Minuten
- Intervalle Zeiteinstellung 1 Min.
- Rührschüssel abnehmbar Ja
- Digital-Anzeige Ja
- Timer Ja
- Ein-/Ausschalter Ja
- Inklusive Schneebesen, Edelstahl
Knethaken, Edelstahl
Flachrührer, Edelstahl, Aluminiumlegierung
- Anschlusswert 0,65 kW | 230 V | 50 Hz
- Maße B 440 x T 335 x H 510 mm
- Gewicht 20,6 kg

Teigknetmaschine 12kg/16L



- Material Beschichtet
Kratzfest
- Geschwindigkeitsregelung 1 Stufe
- Ein-/Ausschalter Ja
- Eigenschaften Geeignet für feste Teige
(z. B. Pizza- oder Brotteig)

	Produktionsmenge Teig	Anschlusswert	Maße	Gewicht	Art.-Nr.	UVP*	GTIN
Teigknetmaschine 12kg/16L	12 kg / 16 Liter	0,75 kW 230 V 50 Hz	B 350 x T 650 x H 600 mm	58 kg	101954	1.469,- €	4015613473086
Teigknetmaschine 18kg/22L	18 kg / 22 Liter	0,75 kW 230 V 50 Hz	B 390 x T 670 x H 600 mm	59 kg	101955	1.569,- €	4015613473093
Teigknetmaschine 25kg/32L	25 kg / 32 Liter	1,5 kW 230 V 50 Hz	B 430 x T 780 x H 710 mm	93 kg	101956	1.898,- €	4015613473109
Teigknetmaschine 38kg/42L	38 kg / 42 Liter	1,5 kW 230 V 50 Hz	B 480 x T 800 x H 710 mm	105 kg	101957	2.049,- €	4015613473116

Teigknetmaschine 12kg/16L AS



- Material
- Geschwindigkeitsregelung
- Rührschüssel abnehmbar
- Ein-/Ausschalter
- Eigenschaften

Beschichtet
Kratzfest
1 Stufe
Ja
Ja
Geeignet für feste Teige (z. B. Pizza- oder Brotteig)
Mit Schwenkkopf und abnehmbarer Schüssel
Schüsselerkennung über Sensor

	Produktionsmenge Teig	Anschlusswert	Maße	Gewicht	Art.-Nr.	UVP*	GTIN
Teigknetmaschine 12kg/16L AS	12 kg / 16 Liter	0,75 kW 230 V 50 Hz	B 350 x T 650 x H 620 mm	65 kg	101864	2.049,- €	4015613593821
Teigknetmaschine 18kg/22L AS	18 kg / 22 Liter	0,75 kW 230 V 50 Hz	B 390 x T 670 x H 620 mm	66 kg	101865	2.129,- €	4015613593838
Teigknetmaschine 25kg/32L AS	25 kg / 32 Liter	1,5 kW 230 V 50 Hz	B 450 x T 780 x H 735 mm	107,2 kg	101866	2.439,- €	4015613593845
Teigknetmaschine 38kg/42L AS	38 kg / 42 Liter	1,5 kW 230 V 50 Hz	B 480 x T 800 x H 730 mm	115 kg	101867	2.659,- €	4015613593852

Teigknetmaschine 25kg/32L Plus



- Material
- Material Rührschüssel(n)
- Geschwindigkeitsregelung
- Rührschüssel abnehmbar
- Sicherheitsschalter
- Ein-/Ausschalter
- Eigenschaften

Grauguss
Beschichtet
Edelstahl
1 Stufe + Konsistenzschutz
Ja
Ja
Ja
Geeignet für feste Teige
(z. B. Pizza- oder Brotteig)
Mit Schwenkkopf und abnehmbarer Schüssel
Schüsselerkennung über Sensor
1 Knethaken, Edelstahl
1,5 kW | 400 V | 50 Hz
3 NAC

- Inklusive
- Anschlusswert
- Geräte-Anschluss

	Produktionsmenge Teig	Maße	Gewicht	Art.-Nr.	UVP*	GTIN
Teigknetmaschine 25kg/32L Plus	25 kg / 32 Liter	B 450 x T 780 x H 735 mm	107 kg	101868	2.619,- €	4015613696775
Teigknetmaschine 38kg/42L Plus	38 kg / 42 Liter	B 480 x T 800 x H 730 mm	114,8 kg	101869	2.819,- €	4015613690582

Zubehör

Lenkrollen 4TKM

- Material: Gummi
- Tragfähigkeit max., je: 80 kg
- Maße: B 60 x T 140 x H 160 mm
- Gewicht: 1,85 kg
- GTIN: 4015613657974



101863

UVP* 71,- €

KitchenAid 5K45SSEWH, weiß, 4,28L



Die zuverlässige und leistungsstarke Küchenmaschine von KitchenAid überzeugt nicht nur durch ihr elegantes Aussehen. 10 Leistungsstufen und eine große Auswahl an optionalem Zubehör machen den Klassiker zu einem vielseitigen Küchenhelfer.

- Material Aluminiumguss
- Material Rührschüssel(n) Edelstahl
- Inhalt Rührschüssel(n) 4,28 Liter
- Antrieb Direktantrieb
- Geschwindigkeitsregelung 10 Stufen
- Manuell
- Ausführung Kippbarer Motorkopf
- Sicherheitsschalter Nein
- Schutzgitter Nein
- Inklusive 1 Flachrührer
1 Kneithaken
1 Schneebesen
1 Rührschüssel
- Anschlusswert 0,275 kW | 230 V | 50/60 Hz
- Maße B 358 x T 221 x H 353 mm
- Gewicht 10,5 kg



	Farbe	Art.-Nr.	UVP*	GTIN
KitchenAid 5K45SSEWH, weiß, 4,28L	Weiß	A150067	739,- €	4015613726489
KitchenAid 5K45SSEOB, schwarz, 4,28L	Schwarz	A150063	749,- €	4015613720616

Kitchen Aid 5KSM45EWHMP, weiß, 4,28L

A150046V

UVP* 1.079,- €

GTIN 4015613634951



- Material Metallguss
Nylonbeschichtet
- Farbe Weiß
- Material Rührschüssel(n) Edelstahl
- Inhalt Rührschüssel(n) 4,28 Liter
- Antrieb Direktantrieb
- Geschwindigkeitsregelung 10 Stufen
- Ausführung Kippbarer Motorkopf
- Sicherheitsschalter Nein
- Schutzgitter Nein
- Eigenschaften Ganzmetallkonstruktion
- Inklusive 1 Flachrührer
1 Fleischwolf, Kunststoff
1 Kneithaken
1 Schneebesen
1 Spritzschutz
2 Rührschüsseln
- Anschlusswert 0,25 kW | 230 V | 50/60 Hz
- Maße B 358 x T 221 x H 353 mm
- Gewicht 13,07 kg



Flachrührer f.K45 5KSM45EWH

- Material: Aluminium
- Farbe: Weiß
- Geeignet für: Leichten Teig (z. B. Kuchenteig), Kartoffelpüree
- Mit Silikonkante: Ja
- Eigenschaften: Die Silikonkante schabt optimal den Teig von der Schüssel ab
- Passend zur KitchenAid: K45 Universal 5KSM45EWH
- Maße: B 150 x T 155 x H 35 mm
- Gewicht: 0,3 kg
- GTIN: 4015613560052



1500508

UVP* 64,- €

Spritzschutz zu K45 5KPM5EWH

- Material: Kunststoff
- Farbe: Farblos
- Mit Einfüllschute: Ja
- Passend zur KitchenAid: K45 Universal 5KSM45EWH
- Nur nutzbar in Kombination mit: Schüssel 4,28 Liter, Schüssel 4,83 Liter
- Maße: B 260 x T 65 x H 75 mm
- Gewicht: 1 kg
- GTIN: 4015613508153



A150044

UVP* 61,- €

Schüssel 3L, K45, Kitchen Aid

- Material: Edelstahl
- Inhalt: 3 Liter
- Mit Griff(en): Nein
- Passend zur KitchenAid: K45 Universal 5KSM45EWH, K45 Universal 5KSM45EWH MP
- Maße: B 220 x T 220 x H 140 mm
- Gewicht: 0,5 kg
- GTIN: 4015613272573



A150038

UVP* 101,- €

Schüssel 4,28L, K45, Kitchen Aid

- Material: Edelstahl
- Inhalt: 4,28 Liter
- Mit Griff(en): Ja
- Passend zur KitchenAid: K45 Universal 5KSM45EWH, K45 Universal 5KSM45EWH MP
- Maße: B 223 x T 245 x H 175 mm
- Gewicht: 0,67 kg
- GTIN: 4015613288031



A150042

UVP* 132,- €

Knethaken zu 5KSM45EWH, KA

- Material: Metallguss, Nylonbeschichtet
- Farbe: Weiß
- Geeignet für: Festen Teig (z. B. Brot, Brötchen, Pizzateig)
- Passend zur KitchenAid: K45 Universal 5KSM45EWH
- Maße: B 120 x T 120 x H 190 mm
- Gewicht: 0,3 kg
- GTIN: 4016098164605



A150016

UVP* 33,- €

Schneebesen zu K45 5KSM45EWH

- Material: Metallguss, Nylonbeschichtet
- Farbe: Weiß
- Geeignet für: Flüssige oder cremige Speisen (Eiweiß, Sahne, Soßen)
- Passend zur KitchenAid: K45 Universal 5KSM45EWH
- Maße: B 125 x T 125 x H 155 mm
- Gewicht: 0,2 kg
- GTIN: 4016098164070



A150014

UVP* 57,- €

Flachrührer zu K45 5KSM45EWH

- Material: Metallguss, Nylonbeschichtet
- Farbe: Weiß
- Geeignet für: Leichten Teig (z. B. Kuchenteig), Kartoffelpüree
- Passend zur KitchenAid: K45 Universal 5KSM45EWH
- Maße: B 35 x T 140 x H 155 mm
- Gewicht: 0,27 kg
- GTIN: 4016098165398



A150020

UVP* 33,- €

Fleischwolf Alu II für KitchenAid

- Material: Aluminium
- Set bestehend aus: 1 abnehmbares Einfülltablett, 1 Einsatz für Wurstfüllhorn, 1 Gehäuse, 1 Lochscheibe 3 mm, 1 Lochscheibe 4,5 mm, 1 Lochscheibe 8 mm, 1 Mahlschnecke, 1 Messer, 1 Reinigungsbürste, 1 Sicherungsring, 1 Stopfer, 1 Wurstfüllhorn 9,5 mm, 1 Wurstfüllhorn 19 mm
- Passend zur KitchenAid: K45 Universal 5KSM45EWH, Professional 1.3 HP 5KSM7990XEWH, 5KPM5EWH, Heavy Duty 5KSM7591X, 5K45SSEOB, 5KSM45EWH
- Maße: B 140 x T 220 x H 225 mm
- Gewicht: 1,2 kg
- GTIN: 4015613720609

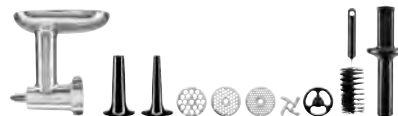

A150064

UVP* 229,- €



- Material
Metallguss
Nylonbeschichtet
- Farbe
Weiß
- Material Rührschüssel(n)
Edelstahl
- Inhalt Rührschüssel(n)
4,83 Liter
- Antrieb
Direktantrieb
- Geschwindigkeitsregelung
10 Stufen
Manuell
- Ausführung
Mit Schüsselheber
- Sicherheitsschalter
Nein
- Schutzgitter
Nein
- Eigenschaften
Ganzmetallkonstruktion
- Inklusive
1 Flachrührer
1 Kneithaken
1 Schneebesens
1 Spritzschutz
1 Rührschüssel
- Anschlusswert
0,315 kW | 230 V | 50/60 Hz
- Maße
B 264 x T 338 x H 411 mm
- Gewicht
13,4 kg

Zubehör

Schüssel 4,83L, K5, Kitchen Aid

- Material: Edelstahl
- Inhalt: 4,83 Liter
- Mit Griff(en): Ja
- Passend zur KitchenAid: 5KPM5EWH
- Maße: B 260 x T 235 x H 175 mm
- Gewicht: 1,1 kg
- GTIN: 4016098163868



A150013

UVP* 144,- €

Kneithaken zu 5KPM5EWH, KA

- Material: Metallguss, Nylonbeschichtet
- Farbe: Weiß
- Geeignet für: Festen Teig (z. B. Brot, Brötchen, Pizzateig)
- Passend zur KitchenAid: 5KPM5EWH
- Maße: B 100 x T 100 x H 175 mm
- Gewicht: 0,49 kg
- GTIN: 4015613294094



A150018

UVP* 61,- €

Flachrührer zu 5KPM5EWH

- Material: Metallguss, Nylonbeschichtet
- Farbe: Weiß
- Geeignet für: Leichten Teig (z. B. Kuchenteig), Kartoffelpüree
- Passend zur KitchenAid: 5KPM5EWH
- Maße: B 35 x T 140 x H 185 mm
- Gewicht: 0,2 kg
- GTIN: 4016098165497



A150021

UVP* 54,- €

Schneebesens zu 5KPM5EWH

- Material: Metallguss, Nylonbeschichtet
- Farbe: Weiß
- Geeignet für: Flüssige oder cremige Speisen (Eiweiß, Sahne, Soßen)
- Passend zur KitchenAid: 5KPM5EWH
- Maße: B 120 x T 125 x H 185 mm
- Gewicht: 0,2 kg
- GTIN: 4016098164872



A150017

UVP* 78,- €

Fleischwolf Alu II für KitchenAid

- Material: Aluminium
- Set bestehend aus: 1 abnehmbares Einfülltablett, 1 Einsatz für Wurstfüllhorn, 1 Gehäuse, 1 Lochscheibe 3 mm, 1 Lochscheibe 4,5 mm, 1 Lochscheibe 8 mm, 1 Mahlschnecke, 1 Messer, 1 Reinigungsbürste, 1 Sicherungsring, 1 Stopfer, 1 Wurstfüllhorn 9,5 mm, 1 Wurstfüllhorn 19 mm
- Passend zur KitchenAid: K45 Universal 5KSM45EWH, Professional 1.3 HP 5KSM7990XEWH, 5KPM5EWH, Heavy Duty 5KSM7591X, 5K45SSEOB, 5KSM45EWH
- Maße: B 140 x T 220 x H 225 mm
- Gewicht: 1,2 kg
- GTIN: 4015613720609



A150064

UVP* 229,- €



Mit der robusten Ganzmetallkonstruktion und dem leisen Direktantrieb ist die Küchenmaschine aus der KitchenAid - Serie Heavy Duty für den professionellen Einsatz konzipiert.

- Material Zinkdruckguss
- Farbe Silber
- Material Rührschüssel(n) Edelstahl
- Inhalt Rührschüssel(n) 6,9 Liter
- Antrieb Direktantrieb
- Geschwindigkeitsregelung Manuell
- Ausführung Mit Schüsselheber
- Sicherheitsschalter Nein
- Schutzgitter Nein
- Eigenschaften Ganzmetallkonstruktion
- Inklusive 1 Flachrührer
1 Knethaken
1 Schneebesens
1 Spritzschutz
1 Rührschüssel
- Anschlusswert 0,5 kW | 230 V | 50/60 Hz
- Maße B 287 x T 371 x H 417 mm
- Gewicht 12,2 kg



Sicher, effizient und leistungsstark - Die Küchenmaschine für den Profi-Bereich: Ausgestattet mit einem neuen Präzisions-Metallgetriebe, einem Sicherheitsschalter, einem Schutzgitter und einer extra großen Edelstahl-Rührschüssel.

- Material Zinkdruckguss
- Farbe Weiß
- Material Rührschüssel(n) Edelstahl
- Inhalt Rührschüssel(n) 6,9 Liter
- Antrieb Präzisions-Metallgetriebe
- Geschwindigkeitsregelung 10 Stufen
- Ausführung Mit Schüsselheber
- Sicherheitsschalter Ja
- Schutzgitter Ja
- Inklusive 1 Einfüllschute
1 Flachrührer
1 Knethaken
1 Schneebesens
1 Rührschüssel
- Anschlusswert 0,325 kW | 220-240 V | 50-60 Hz
- Maße B 287 x T 371 x H 417 mm
- Gewicht 12,2 kg



Zubehör

Edelstahlschüssel KA, 6,9L

- Material: Edelstahl
- Inhalt: 6,9 Liter
- Mit Griff(en): Ja
- Passend zur KitchenAid: Heavy Duty 5KSM7591X, Professional 1.3 HP 5KSM7990XEWB
- Maße: B 285 x T 250 x H 215 mm
- Gewicht: 3,76 kg
- GTIN: 4015613584478



A150048

UVP* 134,- €

Flachrührer KA f. A150047

- Material: Metallguss, Nylonbeschichtet
- Farbe: Weiß
- Geeignet für: Leichten Teig (z. B. Kuchenteig), Kartoffelpüree
- Mit Silikonkante: Nein
- Passend zur KitchenAid: Heavy Duty 5KSM7591X, Professional 1.3 HP 5KSM7990XEWB
- Maße: B 160 x T 36 x H 180 mm
- Gewicht: 0,5 kg
- GTIN: 4015613586700



A150033

UVP* 134,- €

Flachrührer KA f. A150047

- Material: Metallguss, Nylonbeschichtet
- Farbe: Weiß, Grau
- Geeignet für: Leichten Teig (z. B. Kuchenteig), Kartoffelpüree
- Mit Silikonkante: Ja
- Eigenschaften: Die Silikonkante schabt optimal den Teig von der Schüssel ab
- Passend zur KitchenAid: Heavy Duty 5KSM7591X, Professional 1.3 HP 5KSM7990XEWB
- Maße: B 170 x T 180 x H 35 mm
- Gewicht: 0,21 kg
- GTIN: 4015613586731



A1500471

UVP* 88,- €

Knethaken zu KA A150047

- Material: Metallguss, Nylonbeschichtet
- Farbe: Weiß
- Geeignet für: Festen Teig (z. B. Brot, Brötchen, Pizzateig)
- Passend zur KitchenAid: Heavy Duty 5KSM7591X, Professional 1.3 HP 5KSM7990XEWB
- Maße: B 100 x T 80 x H 172 mm
- Gewicht: 0,4 kg
- GTIN: 4015613586717



A150034

UVP* 134,- €

Schneebeesen CNS zu KA A150047

- Material: Aluminium
- Farbe: Silber
- Geeignet für: Flüssige oder cremige Speisen (Eiweiß, Sahne, Soßen)
- Passend zur KitchenAid: Heavy Duty 5KSM7591X, Professional 1.3 HP 5KSM7990XEWB
- Maße: B 160 x T 95 x H 180 mm
- Gewicht: 0,26 kg
- GTIN: 4015613586694



A150039

UVP* 78,- €

Spritzschutz Heavy Duty 5KSM7591X

- Material: Kunststoff
- Farbe: Farblos
- Mit Einfüllschute: Ja
- Nur nutzbar in Kombination mit: Schüssel 6,9 Liter
- Passend zur KitchenAid: Heavy Duty 5KSM7591X
- Maße: B 250 x T 70 x H 180 mm
- Gewicht: 0,1 kg
- GTIN: 4015613586724



A150043

UVP* 46,- €

Fleischwolf Alu II für KitchenAid

- Material: Aluminium
- Set bestehend aus: 1 abnehmbares Einfülltablett, 1 Einsatz für Wurstfüllhorn, 1 Gehäuse, 1 Lochscheibe 3 mm, 1 Lochscheibe 4,5 mm, 1 Lochscheibe 8 mm, 1 Mahlschnecke, 1 Messer, 1 Reinigungsbürste, 1 Sicherungsring, 1 Stopfer, 1 Wurstfüllhorn 9,5 mm, 1 Wurstfüllhorn 19 mm
- Passend zur KitchenAid: K45 Universal 5KSM45EWH, Professional 1.3 HP 5KSM7990XEWB, 5KPM5EWH, Heavy Duty 5KSM7591X, 5K45SSEOB, 5KSM45EWH
- Maße: B 140 x T 220 x H 225 mm
- Gewicht: 1,2 kg
- GTIN: 4015613720609



A150064

UVP* 229,- €

Gemüseschneider, 3 Trommeln, KA

- Farbe: Weiß
- Set bestehend aus: 1 Birchertrommel (Trommel mit Wellenschliff), 1 Gemüseschneider, 1 Scheibentrommel
- Passend zur KitchenAid: 5KPM5EWH, Heavy Duty 5KSM7591X, K45 Universal 5KSM45EWH, K45 Universal 5KSM45EWH MP, Professional 1.3 HP 5KSM7990XEWH
- Maße: B 110 x T 190 x H 230 mm
- Gewicht: 0,9 kg
- GTIN: 4016098174710



A150035

UVP* 112,- €

Gemüseschneider Zusatzset, KA

- Farbe: Weiß
- Set bestehend aus: 1 Feintrommel (für Hartkäse, Nüsse, Paniermehl), 1 Kronen-Hiebtrommel (für Kartoffelpüree, Reibekuchen, Zwiebeln), 1 Stäbchentrommel (für lange Stäbchen)
- Passend zur KitchenAid: 5KPM5EWH, Heavy Duty 5KSM7591X, K45 Universal 5KSM45EWH, K45 Universal 5KSM45EWH MP, Professional 1.3 HP 5KSM7990XEWH
- Nur nutzbar in Kombination mit: Gemüseschneider
- Maße: B 83 x T 83 x H 155 mm
- Gewicht: 0,4 kg
- GTIN: 4016098174727



A150036

UVP* 87,- €

Fleischwolf Alu für KitchenAid

- Material: Aluminium
- Set bestehend aus: 1 Aufsatztablett, 1 Lochscheibe 3 mm, 1 Lochscheibe 4,5 mm, 1 Lochscheibe 8 mm, 1 Stopfer
- Passend zur KitchenAid: 5KPM5EWH, Heavy Duty 5KSM7591X, K45 Universal 5KSM45EWH, K45 Universal 5KSM45EWH MP, Professional 1.3 HP 5KSM7990XEWH
- Maße: B 210 x T 210 x H 185 mm
- Gewicht: 0,86 kg
- GTIN: 4016098166838



A150023

UVP* 155,- €

Fleischwolf zur KitchenAid

- Material: Kunststoff
- Farbe: Weiß
- Set bestehend aus: 1 Fleischwolf, 1 Scheibe, fein, 1 Scheibe, grob, 1 Stopfer
- Passend zur KitchenAid: 5KPM5EWH, Heavy Duty 5KSM7591X, K45 Universal 5KSM45EWH, K45 Universal 5KSM45EWH MP, Professional 1.3 HP 5KSM7990XEWH
- Maße: B 210 x T 100 x H 200 mm
- Gewicht: 0,9 kg
- GTIN: 4016098101372



A150000

UVP* 155,- €

Aufsatz Fleischwolf, Kitchen Aid

- Material: Kunststoff
- Farbe: Weiß
- Passend zur KitchenAid: 5KPM5EWH, Heavy Duty 5KSM7591X, K45 Universal 5KSM45EWH, K45 Universal 5KSM45EWH MP, Professional 1.3 HP 5KSM7990XEWH
- Nur nutzbar in Kombination mit: Fleischwolf, Kunststoff sowie Passier- und Püriervorrichtung
- Maße: B 305 x T 75 x H 170 mm
- Gewicht: 0,45 kg
- GTIN: 4016098165336



A150019

UVP* 64,- €

Wurstfüllhorn zu Kitchen Aid

- Material: Edelstahl
- Passend zur KitchenAid: 5KPM5EWH, Heavy Duty 5KSM7591X, K45 Universal 5KSM45EWH, K45 Universal 5KSM45EWH MP, Professional 1.3 HP 5KSM7990XEWH
- Nur nutzbar in Kombination mit: Fleischwolf, Aluminium
- Maße: B 57 x T 57 x H 135 mm
- Gewicht: 0,04 kg
- GTIN: 4016098166852



A150025

UVP* 51,- €

Wurstfüllhorn zu Kitchen Aid

- Material: Kunststoff
- Farbe: Weiß
- Set bestehend aus: 1 Kegel Ø 95 mm, 1 Kegel Ø 159 mm
- Passend zur KitchenAid: 5KPM5EWH, Heavy Duty 5KSM7591X, K45 Universal 5KSM45EWH, K45 Universal 5KSM45EWH MP, Professional 1.3 HP 5KSM7990XEWH
- Nur nutzbar in Kombination mit: Fleischwolf, Kunststoff
- Maße: B 225 x T 80 x H 80 mm
- Gewicht: 0,9 kg
- GTIN: 4016098101396



A150002

UVP* 35,- €

Vorsatz für Spritzgebäck

- Material: Edelstahl
- Passend zur KitchenAid: 5KPM5EWH, Heavy Duty 5KSM7591X, K45 Universal 5KSM45EWH, K45 Universal 5KSM45EWH MP, Professional 1.3 HP 5KSM7990XEWH
- Eigenschaften: Mit 4 verschiedenen Gebäckformen
- Nur nutzbar in Kombination mit: Fleischwolf, Aluminium
- Maße: B 60 x T 60 x H 35 mm
- Gewicht: 0,04 kg
- GTIN: 4016098166845



A150024

UVP* 49,- €

Passier und Püriervorrichtung zu KA

- Material: Kunststoff
- Farbe: Weiß
- Passend zur KitchenAid: 5KPM5EWH, Heavy Duty 5KSM7591X, K45 Universal 5KSM45EWH, K45 Universal 5KSM45EWH MP, Professional 1.3 HP 5KSM7990XEWH
- Eigenschaften: Auch ideal als Beerenpresse
- Nur nutzbar in Kombination mit: Fleischwolf, Kunststoff
- Maße: B 260 x T 95 x H 160 mm
- Gewicht: 0,7 kg
- GTIN: 4016098101433



A150006

UVP* 152,- €

Zubehör

Zitruspresse zu Kitchen Aid

- Material: Kunststoff
- Farbe: Weiß
- Passend zur KitchenAid: 5KPM5EWH, Heavy Duty 5KSM7591X, K45 Universal 5KSM45EWH, K45 Universal 5KSM45EWH MP, Professional 1.3 HP 5KSM7990XEWH
- Eigenschaften: Das integrierte Sieb fängt Fruchtfleisch und Kerne auf
- Maße: B 125 x T 110 x H 160 mm
- Gewicht: 0,45 kg
- GTIN: 4016098101402



A150003

UVP* 78,- €

Getreidemühle, Stahlmahlwerk, KA

- Material: Metall
- Geeignet für: Körner und Getreide
- Passend zur KitchenAid: 5KPM5EWH, Heavy Duty 5KSM7591X, K45 Universal 5KSM45EWH, K45 Universal 5KSM45EWH MP, Professional 1.3 HP 5KSM7990XEWH
- Eigenschaften: Ganz aus Metall, daher extrem stabil, Mahlt und schrotet nährstoffschonend
- Maße: B 210 x T 115 x H 190 mm
- Gewicht: 2,2 kg
- GTIN: 4016098101419



A150004

UVP* 329,- €

Getreidemühle, KA

- Farbe: Weiß
- Passend zur KitchenAid: 5KPM5EWH, Heavy Duty 5KSM7591X, K45 Universal 5KSM45EWH, K45 Universal 5KSM45EWH MP, Professional 1.3 HP 5KSM7990XEWH
- Maße: B 332 x T 233 x H 125 mm
- Gewicht: 1 kg
- GTIN: 4015613263397



A150037

UVP* 165,- €

Getreideflocker, KA

- Farbe: Weiß
- Passend zur KitchenAid: 5KPM5EWH, Heavy Duty 5KSM7591X, K45 Universal 5KSM45EWH, K45 Universal 5KSM45EWH MP, Professional 1.3 HP 5KSM7990XEWH
- Maße: B 155 x T 210 x H 205 mm
- Gewicht: 0,9 kg
- GTIN: 4016098166883



A150029

UVP* 165,- €

Pasta-Ausrollset, 3-teilig

- Material: Edelstahl
- Set bestehend aus: 1 Bandnudel-Schneider, 1 Spaghetti-Schneider, 1 Pasta-Roller: Für eine Teigplatten-Breite bis 150 mm, in 8 Stärken regulierbar, 1 Reinigungsbürste
- Passend zur KitchenAid: 5KPM5EWH, Heavy Duty 5KSM7591X, K45 Universal 5KSM45EWH MP, Professional 1.3 HP 5KSM7990XEWH
- Maße: B 245 x T 97 x H 55 mm
- Gewicht: 3,4 kg
- GTIN: 4015613681412



A150062

UVP* 298,- €



Gemüseschneider GMS550

120325

UVP* 849,- €

GTIN 4015613528274



- Material
- Einfüllschacht

- Ein-/Ausschalter
- Schutzart
- Inklusive

- Anschlusswert
- Maße
- Gewicht

Aluminiumguss
 1 x B 160 x T 74 mm
 1 x Ø 58 mm
 Ja
 IP23
 1 Raspelscheibe Z3a, 3 mm
 1 Raspelscheibe Z5a, 5 mm
 1 Raspelscheibe Z7a, 7 mm
 1 Schneidscheibe E2a, 2 mm
 1 Schneidscheibe E4a, 4 mm
 1 Stopfer
 0,55 kW | 230 V | 50 Hz
 B 240 x T 630 x H 500 mm
 29,2 kg

Gemüseschneider GMS580

120328

UVP* 1.579,- €

GTIN 4015613711355



Robuste Bauweise und zuverlässig in der Anwendung – Dank der mitgelieferten Auswurfscheibe wird das Schnittgut restlos aus dem Gemüseschneider ausgegeben.

- Material
- Einfüllschacht
- Kontrolleuchte

- Ein-/Ausschalter
- Schutzart
- Eigenschaften

- Inklusive

- Anschlusswert
- Maße
- Gewicht

Aluminiumguss
 Edelstahl
 Kunststoff
 1 x B 83 x T 160 mm
 Ein/Aus
 Warnlicht
 Ja
 IPX3
 Edelstahldeckel spülmaschinengeeignet
 Einfache Montage / Demontage der Anbauteile
 Magnetschalter
 1 Auswurfscheibe
 1 Schneidscheibe E2-580: Ausgelegt für Scheiben, Schnittstärke 2 mm
 1 Stopfer
 0,58 kW | 230 V | 50 Hz
 B 280 x T 490 x H 530 mm
 18,3 kg



- Praktisch: Mit der Auswurfscheibe wird das Schnittgut vollständig ausgegeben



- Inklusive: 1 Schneidscheibe E2-580
- Ausgelegt für Scheiben
- Schnittstärke 2 mm



- Einfache Reinigung
- Einfache Montage und Demontage der Anbauteile
- Edelstahldeckel spülmaschinengeeignet

Zubehör

Schneidscheibe E1a

- Material: Aluminium
- Ausgelegt für: Scheiben
- Schnittstärke: 1 mm
- Maße: B 204 x T 204 x H 35 mm
- Gewicht: 0,72 kg
- GTIN: 4015613721125



120316

UVP* 59,- €

Schneidscheibe E2a

- Material: Edelstahl, Kunststoff
- Ausgelegt für: Scheiben
- Schnittstärke: 2 mm
- Maße: B 204 x T 204 x H 13 mm
- Gewicht: 0,34 kg
- GTIN: 4015613658117



120307

UVP* 49,- €

Schneidscheibe E4a

- Material: Edelstahl, Kunststoff
- Ausgelegt für: Scheiben
- Schnittstärke: 4 mm
- Maße: B 204 x T 204 x H 13 mm
- Gewicht: 0,32 kg
- GTIN: 4015613658124



120308

UVP* 49,- €

Schneidscheibe E8a

- Material: Edelstahl, Kunststoff
- Ausgelegt für: Scheiben
- Schnittstärke: 8 mm
- Maße: B 204 x T 204 x H 13 mm
- Gewicht: 0,65 kg
- GTIN: 4015613658131



120309

UVP* 59,- €

Schneidscheibe E10a

- Material: Aluminium, Edelstahl
- Ausgelegt für: Scheiben
- Schnittstärke: 10 mm
- Maße: B 204 x T 204 x H 13 mm
- Gewicht: 0,62 kg
- GTIN: 4015613658148



120310

UVP* 59,- €

Schneidscheibe H3a

- Material: Aluminium, Edelstahl
- Ausgelegt für: Stäbchen
- Schnittstärke: 3 mm
- Maße: B 204 x T 204 x H 13 mm
- Gewicht: 0,67 kg
- GTIN: 4015613658155



120311

UVP* 79,- €

Schneidscheibe H4a

- Material: Aluminium, Edelstahl
- Ausgelegt für: Stäbchen
- Schnittstärke: 4 mm
- Maße: B 204 x T 204 x H 13 mm
- Gewicht: 0,67 kg
- GTIN: 4015613658209



120312

UVP* 79,- €

Schneidscheibe Z3a

- Material: Edelstahl, Kunststoff
- Ausgelegt für: Raspel
- Schnittstärke: 3 mm
- Maße: B 204 x T 204 x H 13 mm
- Gewicht: 0,32 kg
- GTIN: 4015613658223



120313

UVP* 49,- €

Schneidscheibe Z5a

- Material: Edelstahl, Kunststoff
- Ausgelegt für: Raspel
- Schnittstärke: 5 mm
- Maße: B 205 x T 205 x H 35 mm
- Gewicht: 0,33 kg
- GTIN: 4015613658230



120314

UVP* 49,- €

Schneidscheibe Z7a

- Material: Edelstahl, Kunststoff
- Ausgelegt für: Raspel
- Schnittstärke: 7 mm
- Maße: B 204 x T 204 x H 13 mm
- Gewicht: 0,31 kg
- GTIN: 4015613658247



120315

UVP* 49,- €

Schneidscheibe K5-AHB

- Material: Edelstahl, Kunststoff
- Ausgelegt für: Käseraspel
- Schnittstärke: 5 mm
- Eigenschaften: Antihafbeschichtet, Käseraspel zum Gratinieren, Überbacken oder Garnieren., Mit dieser Schneidscheibe und vorgekühltem Käse (6 °C bis 8 °C) erzielen Sie beste Ergebnisse.
- Maße: B 203 x T 203 x H 35 mm
- Gewicht: 0,33 kg
- GTIN: 4015613637846



120302

UVP* 59,- €

Scheibenständer

- Material: Edelstahl
- Aufnahmefähigkeit: 10 - 18 Schneidscheiben (abhängig von der Ausführung)
- Abstand zwischen den Gittern: 17 mm
- Stellfüße: Metallstreben
- Spülmaschinen geeignet: Nein
- Maße: B 400 x T 245 x H 85 mm
- Gewicht: 0,69 kg
- GTIN: 4015613615417



A120255

UVP* 29,- €



Leistungsstarker Gemüseschneider mit extra großem Einfüllschacht für die Verarbeitung von Gemüse, Obst oder Käse.

- Material
 - Aluminiumguss
 - Edelstahl
 - Kunststoff
- Einfüllschacht
 - 1 x B 115 x T 75 mm
 - 1 x Ø 52 mm
- Kontrollleuchte
- Ein-/Ausschalter
- Schutzart
 - Ein/Aus
 - Ja
 - IPX3
- Eigenschaften
 - Magnetschalter für Auffangbehälter und Einfüllschute
 - Besonders großer Einfüllschacht
 - Deckel abnehmbar, spülmaschineneeignet
 - 1 Auffangbehälter (1/3 GN, 175 mm tief)
 - 1 Stopfer
- Inklusive
 - 0,617 kW | 230 V | 50 Hz
- Anschlusswert
- Maße
 - B 290 x T 530 x H 515 mm
- Gewicht
 - 18,25 kg

Zubehör

Auffangbehälter GMS600

- Material: Kunststoff
- Format: 1/3 GN, 175 mm tief
- Maße: B 325 x T 175 x H 195 mm
- Gewicht: 0,47 kg
- GTIN: 4015613682686



120353

UVP* 47,- €

Einfüllschute GMS600

- Material: Edelstahl
- Maße: B 260 x T 115 x H 275 mm
- Gewicht: 1,37 kg
- GTIN: 4015613676111



120344

UVP* 65,- €

Schneidscheibe für Scheiben DF1

- Ausgelegt für: Scheiben
- Schnittstärke: 1 mm
- Maße: B 206 x T 206 x H 35 mm
- Gewicht: 0,6 kg
- GTIN: 4015613677163



120350

UVP* 76,- €

Schneidscheibe für Scheiben DF2

- Ausgelegt für: Scheiben
- Schnittstärke: 2 mm
- Maße: B 206 x T 206 x H 35 mm
- Gewicht: 0,66 kg
- GTIN: 4015613676012



120331

UVP* 68,- €

Schneidscheibe für Scheiben DF4

- Ausgelegt für: Scheiben
- Schnittstärke: 4 mm
- Maße: B 206 x T 206 x H 35 mm
- Gewicht: 0,68 kg
- GTIN: 4015613677170



120349

UVP* 61,- €

Schneidscheibe für Scheiben DF5

- Ausgelegt für: Scheiben
- Schnittstärke: 5 mm
- Maße: B 206 x T 206 x H 35 mm
- Gewicht: 0,56 kg
- GTIN: 4015613676029



120332

UVP* 61,- €

Schneidscheibe für Scheiben DF8

- Ausgelegt für: Scheiben
- Schnittstärke: 8 mm
- Maße: B 206 x T 206 x H 35 mm
- Gewicht: 0,61 kg
- GTIN: 4015613677187



120348

UVP* 61,- €

Schneidscheibe für Scheiben DF10

- Ausgelegt für: Scheiben
- Schnittstärke: 10 mm
- Maße: B 206 x T 206 x H 35 mm
- Gewicht: 0,47 kg
- GTIN: 4015613677194



120351

UVP* 61,- €

Schneidscheibe für Scheiben DF14

- Ausgelegt für: Scheiben
- Schnittstärke: 14 mm
- Maße: B 206 x T 206 x H 35 mm
- Gewicht: 0,43 kg
- GTIN: 4015613677200



120352

UVP* 61,- €

Schneidscheibe für Würfel PS8

- Ausgelegt für: Würfel
- Schnittstärke: 8 x 8 mm
- Nur nutzbar in Kombination mit: Schneidscheibe für Scheiben DF8
- Maße: B 209 x T 209 x H 16 mm
- Gewicht: 0,7 kg
- GTIN: 4015613677248



120358

UVP* 123,- €

Schneidscheibe für Würfel PS10

- Ausgelegt für: Würfel
- Schnittstärke: 10 x 10 mm
- Nur nutzbar in Kombination mit: Schneidscheibe für Scheiben DF10
- Maße: B 210 x T 210 x H 16 mm
- Gewicht: 0,69 kg
- GTIN: 4015613676098



120342

UVP* 108,- €

Schneidscheibe für Würfel PS14

- Ausgelegt für: Würfel
- Schnittstärke: 14 x 14 mm
- Nur nutzbar in Kombination mit: Schneidscheibe für Scheiben DF14
- Maße: B 210 x T 210 x H 16 mm
- Gewicht: 0,66 kg
- GTIN: 4015613677255



120345

UVP* 101,- €

Schneidscheibe für Raspel DTV

- Ausgelegt für: Hartkäse, Käseraspel, Raspel
- Schnittstärke: 1 mm
- Maße: B 206 x T 206 x H 35 mm
- Gewicht: 0,55 kg
- GTIN: 4015613676081



120341

UVP* 56,- €

Schneidscheibe für Raspel DT2

- Ausgelegt für: Raspel
- Schnittstärke: 2 mm
- Maße: B 206 x T 206 x H 35 mm
- Gewicht: 0,55 kg
- GTIN: 4015613677224



120347

UVP* 83,- €

Schneidscheibe für Raspel DT4

- Ausgelegt für: Raspel
- Schnittstärke: 4 mm
- Maße: B 205 x T 205 x H 35 mm
- Gewicht: 0,54 kg
- GTIN: 4015613677231



120346

UVP* 76,- €

Schneidscheibe für Raspel DT7

- Ausgelegt für: Halbhartkäse, Käseraspel, Raspel
- Schnittstärke: 7 mm
- Maße: B 206 x T 206 x H 35 mm
- Gewicht: 0,54 kg
- GTIN: 4015613676067



120337

UVP* 69,- €

Schneidscheibe für Raspel DTV8

- Ausgelegt für: Raspel
- Schnittstärke: 8 mm
- Maße: B 206 x T 206 x H 35 mm
- Gewicht: 0,47 kg
- GTIN: 4015613677217



120338

UVP* 83,- €

Schneidscheibe für Raspel DT9

- Ausgelegt für: Weichkäse, Käseraspel, Raspel
- Schnittstärke: 9 mm
- Maße: B 206 x T 206 x H 35 mm
- Gewicht: 0,47 kg
- GTIN: 4015613676074



120339

UVP* 73,- €

Schneidscheibe DQ4

- Ausgelegt für: Stäbchen / Julienne
- Schnittstärke: 4 mm
- Maße: B 206 x T 206 x H 35 mm
- Gewicht: 0,73 kg
- GTIN: 4015613676036



120333

UVP* 99,- €

Schneidscheibe DQ8

- Ausgelegt für: Stäbchen / Julienne
- Schnittstärke: 8 mm
- Maße: B 205 x T 205 x H 35 mm
- Gewicht: 0,68 kg
- GTIN: 4015613676043



120334

UVP* 99,- €

Mandoline/Gemüsehobel

500393

UVP* 56,- €

GTIN 4015613632308



- Material
- Ausgelegt für
- Schneideinsätze
- Eigenschaften
- Inklusive
- Maße
- Gewicht

- CNS 18/10 Kunststoff
- Raspel
- Scheiben
- Stäbchen
- 2 Einsätze für Raspel/Stäbchen (3,5 mm, 7 mm)
- 3 Einsätze für Scheiben (1,5 mm, 2,5 mm, 3,5 mm)
- Mit 5 Schneideinsätzen
- Einsätze spülmaschinengeeignet
- Resthalter, Kunststoff
- Rutschfeste Füße
- 1 Halter für 4 Einsätze, Kunststoff
- B 400 x T 130 x H 145 mm
- 0,95 kg

Cutter | Fleischwölfe



Cutter T3N 3L

120831

UVP* 779,- €

GTIN 4015613539683



• Material

Aluminium
Polycarbonat



• Inhalt

3 Liter

• Drehzahl max.

730 U / Min.

• Ausführung Messer

2 Klingen (Doppelmesser)

CNS 18/10

• Durchmesser Einfüllschacht

45 mm

• Maße Edelstahlschüssel

Ø 210 mm, Höhe 110 mm

• Ein-/Ausschalter

Ja

• Anschlusswert

0,37 kW | 230 V | 50 Hz

• Maße

B 400 x T 320 x H 320 mm

• Gewicht

12 kg

Fleischwolf FW10

370224

UVP* 245,- €

GTIN 4015613580739



• Material

Kunststoff

• Material Mühltrichter

Edelstahl / Aluminiumguss

• Leistung max.

10 kg / Std.

• Durchmesser Scheiben

62 mm

• Rückwärtslauf

Ja

• Überlastungsschutz

Ja

• Ein-/Ausschalter

Ja

• Eigenschaften

Integriertes Fach für die Aufbewahrung der Lochscheiben

• Inklusive

1 Edelstahlmesser, 4-flügelig

1 Kebbevorsatz (orientalisches Gericht)

1 Spritzgebäckvorsatz

1 Stopfer

1 Wurstfüllhorn

3 Lochscheiben (3 mm, 4,8 mm, 8 mm)

• Anschlusswert

0,85 kW | 230 V | 50/60 Hz

• Maße

B 350 x T 205 x H 340 mm

• Gewicht

4,95 kg

Fleischwolf 12SQ0, 0,75 kW

370213

UVP* 998,- €

GTIN 4015613582849



- Material Aluminium
- Material Mülhtrichter CNS 18/10
- Material Getriebe Stahl
- Leistung max. 160 kg / Std.
- Durchmesser Scheiben 70 mm
- Rückwärtslauf Nein
- Überlastungsschutz Ja
- Kontrollleuchte Ein/Aus
- Ein-/Ausschalter Ja
- Eigenschaften Leichte Reinigung durch abnehmbaren Mülhtrichter und Mahlanlage
- Inklusive
 - 1 Lochscheibe 6 mm
 - 1 Messer
 - 1 Stopfer
- Anschlusswert 0,75 kW | 230 V | 50 Hz
- Maße B 290 x T 460 x H 500 mm
- Gewicht 20 kg

Lochscheibe 12SQ0/2

- Material: Edelstahl
- Durchmesser Lochung: 2 mm
- Maße: B 70 x T 70 x H 20 mm
- Gewicht: 0,18 kg
- GTIN: 4015613429700

A370201

UVP* 65,- €

Lochscheibe 12SQ0/4,5

- Material: Edelstahl
- Durchmesser Lochung: 4,5 mm
- Maße: B 70 x T 70 x H 20 mm
- Gewicht: 0,13 kg
- GTIN: 4015613429717

A370202

UVP* 45,- €

Lochscheibe 12SQ0/8

- Material: Edelstahl
- Durchmesser Lochung: 8 mm
- Maße: B 70 x T 70 x H 20 mm
- Gewicht: 0,13 kg
- GTIN: 4015613527086

A370207

UVP* 45,- €

Messer 12SQ0

- Maße: B 60 x T 60 x H 10 mm
- Gewicht: 0,04 kg
- GTIN: 4015613429731

A370204

UVP* 26,- €

Fleischwolf FW200

370235

UVP* 2.409,- €

GTIN 4015613702216



Fleischwolf mit Rückwärtslauf – Für die Verarbeitung großer Fleischmengen von bis zu 200 kg pro Stunde. Das leistungsstarke Gerät überzeugt zudem in Kombination mit der optional erhältlichen Hamburgerpresse FW200.

- Material Edelstahl
- Material Mülhtrichter Edelstahl
- Material Getriebe Edelstahl
- Leistung max. 200 kg / Std.
- Durchmesser Scheiben 82 mm
- Durchmesser Einfüllschacht 50 mm
- Rückwärtslauf Ja
- Überlastungsschutz Nein
- Kontrollleuchte Ein/Aus
- Ein-/Ausschalter Vorwärtslauf
- Eigenschaften Rückwärtslauf
- Inklusive
 - Alle Anbauteile aus Edelstahl sind spülmaschinengeeignet
 - Mülhtrichter und Mahlanlage abnehmbar
 - 1 Lochscheibe 4,5 mm
 - 1 Edelstahlmesser, 4-flügelig
 - 1 Stopfer
- Anschlusswert 1,47 kW | 230 V | 50 Hz
- Maße B 500 x T 435 x H 445 mm
- Gewicht 32 kg

Hamburgerpresse FW200

- Material: Edelstahl, Kunststoff
- Patty-Maße: Durchmesser: 110 mm, Stärke: 15 mm
- Patty-Gewicht: Ca. 155 g
- Eigenschaften: Werkzeuglose Montage, Start/Stop-Automatik, Magnetschalter
- Maße: B 320 x T 175 x H 415 mm
- Gewicht: 3,9 kg
- GTIN: 4015613702223

370236

UVP* 598,- €



Aufschnittmaschinen



Aufschnittmaschine 195 Plus



- Material
Aluminium
Plexiglas
Kunststoff
- Ausführung
Schrägschneider / Schwerkraftschneider
- Ausgelegt für
Wurst
- Ausführung Schlitzen
2 Griffe
Abnehmbar
- Mit Messerschärfer
Ja
- Messerschutz
2-fach
- Magnetschalter
Ja
- Aufschnittführung
Ja
- Restehalter
Ja
- Kontrollleuchte
Ein/Aus
- Ein-/Ausschalter
Ja
- Schutzart
IPX3
- Inklusive
1 Messer Basic



► Ausgelegt für Wurst



► Effizienter Restehalter



► Saubere Aufschnittführung



► Praktischer Messerschärfer

	Durchmesser Messer	Schnitt- stärke	Schnitt- länge	Schnitt- höhe	Drehzahl max.	Anschluss- wert	Maße	Gewicht	Art.-Nr.	UVP*	GTIN
Aufschnittmaschine 195 Plus	195 mm	1 - 12 mm	185 mm	130 mm	277 U / Min.	0,11 kW 230 V 50 Hz	B 335 mm T 440 mm H 340 mm	11,2 kg	174196	445,- €	4015613683188
Aufschnittmaschine 220 Plus	220 mm	1 - 12 mm	205 mm	135 mm	191 U / Min.	0,13 kW 230 V 50 Hz	B 410 mm T 475 mm H 360 mm	14 kg	174221	475,- €	4015613683195
Aufschnittmaschine 250 Plus	250 mm	1 - 12 mm	195 mm	140 mm	190 U / Min.	0,13 kW 230 V 50 Hz	B 435 mm T 510 mm H 385 mm	14,8 kg	174251	555,- €	4015613664064
Aufschnittmaschine 275 Plus	275 mm	1 - 12 mm	180 mm	150 mm	190 U / Min.	0,13 kW 230 V 50 Hz	B 435 mm T 520 mm H 385 mm	16,9 kg	174276	635,- €	4015613673189
Aufschnittmaschine 300 Plus	300 mm	1 - 15 mm	230 mm	175 mm	186 U / Min.	0,2 kW 230 V 50 Hz	B 480 mm T 630 mm H 461 mm	20,8 kg	174301	805,- €	4015613683201

Zubehör

Messer 195 Basic

- Ausführung Messer: Standard
- Ausgelegt für: Wurst
- Material: Edelstahl, Hartverchromt
- Durchmesser Messer: 195 mm
- Maße: B 195 x T 195 x H 13 mm
- Gewicht: 0,64 kg
- GTIN: 4015613702469

174019

UVP* 43,- €

Messer 195, Wellenschliff

- Ausführung Messer: Wellenschliff
- Ausgelegt für: Wurst
- Material: Edelstahl, Hartverchromt
- Durchmesser Messer: 195 mm
- Maße: B 195 x T 195 x H 13 mm
- Gewicht: 0,64 kg
- GTIN: 4015613658254



174050

UVP* 81,- €

Messer 195, antihafbeschichtet

- Ausführung Messer: Antihafbeschichtet
- Ausgelegt für: Wurst
- Material: Edelstahl, Teflonbeschichtet
- Durchmesser Messer: 195 mm
- Maße: B 195 x T 195 x H 13 mm
- Gewicht: 0,64 kg
- GTIN: 4015613658261



174051

UVP* 96,- €

Messer 220 Basic

- Ausführung Messer: Standard
- Ausgelegt für: Wurst
- Material: Edelstahl, Hartverchromt
- Durchmesser Messer: 220 mm
- Maße: B 220 x T 220 x H 15 mm
- Gewicht: 0,9 kg
- GTIN: 4015613694924

174022

UVP* 46,- €

Messer 220, Wellenschliff

- Ausführung Messer: Wellenschliff
- Ausgelegt für: Wurst
- Material: Edelstahl, Hartverchromt
- Durchmesser Messer: 220 mm
- Maße: B 220 x T 220 x H 15 mm
- Gewicht: 0,67 kg
- GTIN: 4015613658278

174052

UVP* 86,- €

Messer 220, antihafbeschichtet

- Ausführung Messer: Antihafbeschichtet
- Ausgelegt für: Wurst
- Material: Edelstahl, Teflonbeschichtet
- Durchmesser Messer: 220 mm
- Maße: B 220 x T 220 x H 15 mm
- Gewicht: 0,67 kg
- GTIN: 4015613658285

174053

UVP* 99,- €

Messer 250 Basic

- Ausführung Messer: Standard
- Ausgelegt für: Wurst
- Material: Edelstahl, Hartverchromt
- Durchmesser Messer: 250 mm
- Maße: B 250 x T 250 x H 18 mm
- Gewicht: 1,17 kg
- GTIN: 4015613702483

174023

UVP* 53,- €

Messer 250, Wellenschliff

- Ausführung Messer: Wellenschliff
- Ausgelegt für: Wurst
- Material: Edelstahl, Hartverchromt
- Durchmesser Messer: 250 mm
- Maße: B 250 x T 250 x H 18 mm
- Gewicht: 1,17 kg
- GTIN: 4015613658292

174054

UVP* 96,- €

Messer 250, antihafbeschichtet

- Ausführung Messer: Antihafbeschichtet
- Ausgelegt für: Wurst
- Material: Edelstahl, Teflonbeschichtet
- Durchmesser Messer: 250 mm
- Maße: B 250 x T 250 x H 18 mm
- Gewicht: 1,17 kg
- GTIN: 4015613658308

174055

UVP* 106,- €

Messer 275 Basic

- Ausführung Messer: Standard
- Ausgelegt für: Wurst
- Material: Edelstahl, Hartverchromt
- Durchmesser Messer: 275 mm
- Maße: B 275 x T 275 x H 22 mm
- Gewicht: 1,47 kg
- GTIN: 4015613702438

174027

UVP* 119,- €

Messer 275, Wellenschliff

- Ausführung Messer: Wellenschliff
- Ausgelegt für: Wurst
- Material: Edelstahl, Hartverchromt
- Durchmesser Messer: 275 mm
- Maße: B 275 x T 275 x H 22 mm
- Gewicht: 1,47 kg
- GTIN: 4015613658315

174056

UVP* 167,- €

Messer 275, antihafbeschichtet

- Ausführung Messer: Antihafbeschichtet
- Ausgelegt für: Wurst
- Material: Edelstahl, Teflonbeschichtet
- Durchmesser Messer: 275 mm
- Maße: B 275 x T 275 x H 22 mm
- Gewicht: 1,47 kg
- GTIN: 4015613658322

174057

UVP* 191,- €

Messer 300 Basic

- Ausführung Messer: Standard
- Ausgelegt für: Wurst
- Material: Edelstahl, Hartverchromt
- Durchmesser Messer: 300 mm
- Maße: B 300 x T 300 x H 23 mm
- Gewicht: 2,13 kg
- GTIN: 4015613702308

174033

UVP* 129,- €

Messer 300, Wellenschliff

- Ausführung Messer: Wellenschliff
- Ausgelegt für: Wurst
- Material: Edelstahl, Hartverchromt
- Durchmesser Messer: 300 mm
- Maße: B 300 x T 300 x H 23 mm
- Gewicht: 2,13 kg
- GTIN: 4015613658339

174058

UVP* 187,- €

Messer 300, antihafbeschichtet

- Ausführung Messer: Antihafbeschichtet
- Ausgelegt für: Wurst
- Material: Edelstahl, Teflonbeschichtet
- Durchmesser Messer: 300 mm
- Maße: B 300 x T 300 x H 23 mm
- Gewicht: 2,13 kg
- GTIN: 4015613658346

174059

UVP* 201,- €

Aufschnittmaschinen PRO



Aufschnittmaschine PRO 250-G

174303

UVP* 1.619,- €

GTIN 4015613714486



Leistungsstark und wartungsarm – die Getriebe-Aufschnittmaschine mit integriertem Messerschleifer ist ausgelegt für das Schneiden von Wurst und Käse. Für den anspruchsvollen Einsatz in Großküchen- und Metzgereibetrieben.

- Material Aluminium
- Ausführung Schrägschneider / Schwerkraftschneider
Getriebemaschine
- Ausgelegt für Käse
Wurst
- Durchmesser Messer 250 mm
- Schnittstärke 1 - 15 mm
- Schnittlänge 200 mm
- Schnitthöhe 160 mm
- Drehzahl max. 300 U / Min.
- Ausführung Schlitten 1 Griff
Abnehmbar
- Mit Messerschärfer Ja
- Messerschutz 1-fach
- Magnetschalter Nein
- Aufschnittführung Ja
- Restehalter Ja
- Kontrollleuchte Betriebsbereit
- Ein-/Ausschalter Ja
- Länge Kabel 2 m
- Schutzart IP 33
- Inklusive 1 Reinigungsbürste
- Anschlusswert 0,16 kW | 230 V | 50 Hz
- Maße B 410 x T 560 x H 400 mm
- Gewicht 22,3 kg

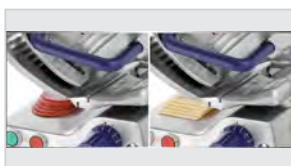

► Ausgelegt für Wurst und Käse



► Effizienter Restehalter



► Einfache Reinigung



► Saubere Aufschnittführung



Leistungstark und wartungsarm – Getriebe-Aufschnittmaschine für den anspruchsvollen Einsatz in Großküchen- und Metzgereibetrieben. Ausgelegt für das Schneiden von Wurst und Käse.

- Material Aluminium
- Ausführung Schrägschneider / Schwerkraftschneider
Getriebemaschine
- Ausgelegt für Käse
Wurst
Schinken
- Durchmesser Messer 300 mm
- Schnittstärke 1 - 30 mm
- Schnittlänge 250 mm
- Schnitthöhe 220 mm
- Drehzahl max. 270 U / Min.
- Ausführung Schlitten 2 Griffe
Abnehmbar
Verchromt
- Mit Messerschärfer Ja
- Messerschutz 1-fach
- Magnetschalter Nein
- Aufschnittführung Ja
- Restehalter Ja
- Kontrollleuchte Ein/Aus
- Ein-/Ausschalter Ja
- Länge Kabel 1,5 m
- Schutzart IP 33
Schalter IP 67
- Inklusive 1 Messer 300 Basic
1 Werkzeug zum Messeraustausch
- Anschlusswert 0,4 kW | 230 V | 50 Hz
- Maße B 547 x T 615 x H 545 mm
- Gewicht 36 kg



▶ Ausgelegt für Wurst und Käse



▶ Effizienter Restehalter



▶ Einfache Reinigung



▶ Saubere Aufschnittführung

Messer 300 Basic

- Ausgelegt für: Wurst
- Ausführung Messer: Standard
- Material: Edelstahl, Hartverchromt
- Durchmesser Messer: 300 mm
- Maße: B 300 x T 300 x H 23 mm
- Gewicht: 2,13 kg
- GTIN: 4015613702308

174033

UVP* 129,- €

Messer 300, Wellenschliff

- Ausführung Messer: Wellenschliff
- Ausgelegt für: Wurst
- Material: Edelstahl, Hartverchromt
- Durchmesser Messer: 300 mm
- Maße: B 300 x T 300 x H 23 mm
- Gewicht: 2,13 kg
- GTIN: 4015613658339



174058

UVP* 187,- €

Messer 300, antihafbeschichtet

- Ausführung Messer: Antihafbeschichtet
- Ausgelegt für: Wurst
- Material: Edelstahl, Teflonbeschichtet
- Durchmesser Messer: 300 mm
- Maße: B 300 x T 300 x H 23 mm
- Gewicht: 2,13 kg
- GTIN: 4015613658346



174059

UVP* 201,- €

Kartoffelschälmaschinen



Kartoffelschälmaschine 5KG

A120181

UVP* 1.849,- €

GTIN 4015613433448



• Material

CNS 18/10



• Fassungsvermögen

5 kg

• Leistung max.

60 kg / Std.

• Geschwindigkeitsregelung

1 Stufe



• Zeiteinstellung

0 bis 4 Minuten

• Timer

Ja

• Kontrollleuchte

Ja

• Ein-/Ausschalter

Ja

• Wasseranschluss

3/4"

• Anschlusswert

0,37 kW | 230 V | 50 Hz

• Maße

B 610 x T 520 x H 560 mm

• Gewicht

28 kg

Kartoffelschälmaschine 7,5 kg

A120186

UVP* 2.349,- €

GTIN 4015613433455



• Material

CNS 18/10



• Fassungsvermögen

7,5 kg

• Leistung max.

90 kg / Std.

• Geschwindigkeitsregelung

1 Stufe



• Zeiteinstellung

0 bis 4 Minuten

• Timer

Ja

• Kontrollleuchte

Ja

• Ein-/Ausschalter

Ja

• Wasseranschluss

3/4"

• Anschlusswert

0,75 kW | 230 V | 50 Hz

• Maße

B 400 x T 770 x H 870 mm

• Gewicht

38 kg



Vakuuiergeräte



Vakuuiergerät 305/15L

300748

UVP* 142,- €

GTIN 4015613710907



Vielseitige Funktionen für den flexiblen Einsatz – Sei es schonendes oder normales Vakuuieren, Vakuuieren mit Vakuuierbehältern, Marinieren oder Versiegeln.



- Material
 - Edelstahl
 - Kunststoff
- Länge Schweißstab 305 mm
- Anzahl Schweißnähte 1
- Schweißdauer regulierbar 2 Stufen
- Vakuumpumpe 15 L/Min. (0,9 m³/h)
- Maximales Vakuum -800 mbar
- Vakuuierintensität regulierbar Ja
- Funktionen
 - Kombiniertes Vakuuieren und Versiegeln
 - Vakuuieren, schonend und normal
 - Versiegeln, feucht und trocken
 - Manuelles Versiegeln
 - Marinieren
 - Vakuuieren mit Vakuuierbehälter
- Wichtiger Hinweis
 - Zum Vakuuieren nur gaufrierte Vakuuierbeutel benutzen (einseitig geriffelt)
- Eigenschaften
 - Rollenhalterung mit integriertem Messer
- Inklusive
 - 1 Vakuuierfolienrolle (Breite 22 cm, Länge 3 m)
 - 1 Vakuuierfolienrolle (Breite 28 cm, Länge 3 m)
 - 1 Verbindungsschlauch (zum externen Vakuuieren)
- Anschlusswert 0,13 kW | 230 V | 50 Hz
- Maße B 400 x T 180 x H 92 mm
- Gewicht 2,5 kg



- ▶ Vakuumpumpe: 15 L/Min. (0,9 m³/h)
- ▶ Länge Schweißstab: 305 mm
- ▶ Anzahl Schweißnähte: 1



- ▶ Rollenhalterung mit integriertem Messer

Vakuuierfolienrollen-Set 220

- Set bestehend aus: 2 Vakuuierfolienrollen
- Breite Rolle: 22 cm
- Länge Rolle: 5 m
- Maße: B 220 x T 40 x H 40 mm
- Gewicht: 0,46 kg
- GTIN: 4015613474946



300418

UVP* 15,- €

Vakuuierfolienrollen-Set 280

- Set bestehend aus: 2 Vakuuierfolienrollen
- Breite Rolle: 28 cm
- Länge Rolle: 5 m
- Maße: B 280 x T 50 x H 50 mm
- Gewicht: 0,51 kg
- GTIN: 4015613474953



300419

UVP* 17,- €

Vakuuierbehälter

- Material: Kunststoff
- Inhalt: 1,5 Liter
- Stapelbar: Ja
- Maße: B 135 x T 135 x H 180 mm
- Gewicht: 0,3 kg
- GTIN: 4015613632445



300422

UVP* 29,- €

Vakuuierer 300P/MSD, 320mm

300305

UVP* 498,- €

GTIN 4015613469775



- Material Kunststoff
- Länge Schweißstab 320 mm
- Anzahl Schweißnähte 1
- Schweißdauer regulierbar 0 - 10 Sekunden
- Vakuumpumpe 0,9 m³ / Std.
- Vakuuierintensität regulierbar Nein
- Vakuuikontrolle Elektronisch
- Funktionen Kombiniertes Vakuuieren und Versiegeln
- Digital-Anzeige Ja
- Ein-/Ausschalter Ja
- Wichtiger Hinweis Zum Vakuuieren nur gaufrierte Vakuuierbeutel benutzen (einseitig geriffelt)
- Anschlusswert 0,49 kW | 230 V | 50-60 Hz
- Maße B 390 x T 310 x H 140 mm
- Gewicht 4,5 kg

Vakuuiergerät 420/20L

300746

UVP* 439,- €

GTIN 4015613699257



Allzeit bereit: Das Vakuuiergerät ist mit der Rollenhalterung und dem integriertem Messer sofort einsatzfähig. Insbesondere für kleinere Mengen ist das Gerät zum Vakuuieren, Marinieren und Versiegeln bestens geeignet.



- Material Edelstahl
- Kunststoff
- Länge Schweißstab 420 mm
- Anzahl Schweißnähte 2
- Schweißdauer regulierbar 2 Stufen
- Vakuumpumpe 20 L / Min. (ca. 1,2 m³ / Std.)
- Maximales Vakuu -900 mbar
- Vakuuikontrolle Elektronisch
- Funktionen Kombiniertes Vakuuieren und Versiegeln
Marinieren
Versiegeln
- Digital-Anzeige Ja
- Kontrollleuchte Ein/Aus
- Beleuchtung Ja
- Ein-/Ausschalter Ja
- Eigenschaften Rollenhalterung mit integriertem Messer
- Inklusive 1 Vakuuierfolienrolle (40 cm x 6 m)
- Anschlusswert 0,35 kW | 220-240 V | 50 Hz
- Maße B 500 x T 395 x H 140 mm
- Gewicht 6,6 kg



- ▶ Kombiniertes Vakuuieren und Versiegeln
- ▶ Versiegeln
- ▶ Marinieren



- ▶ Vakuumpumpe: 20 L/min. (ca. 1,2 m³/h)
- ▶ Länge Schweißstab: 420 mm
- ▶ Anzahl Schweißnähte: 2
- ▶ Schweißdauer regulierbar: 2 Stufen



- ▶ Rollenhalterung mit integriertem Messer



- ▶ Externer Anschluss für Vakuuierbehälter



- Material
- Länge Schweißstab
- Anzahl Schweißnähte
- Schweißdauer regulierbar
- Vakuumpumpe
- Maximales Vakuum
- Vakuuierintensität regulierbar
- Vakuuikontrolle
- Funktionen

- Digital-Anzeige
- Kontrollleuchte
- Ein-/Ausschalter
- Eigenschaften

- Inklusive

- Wichtiger Hinweis

- Anschlusswert
- Maße
- Gewicht

CNS 18/10
 400 mm
 1
 3 Stufen
 ca. 31,5 L / Min. (1,9 m³ / Std.)
 -850 mbar
 Nein
 Elektronisch
 Manuelles Vakuuieren
 Manuelles Versiegeln
 Marinieren
 Nein
 Ja
 Ja
 Auffangensatz für Flüssigkeiten
 Druckanzeige durch Manometer
 Rollenhalterung mit integriertem Messer
 Rollenhalterung mit integriertem Messer
 1 Vakuuierfolienrolle (40 cm x 3 m)
 1 Verbindungsschlauch (zum Vakuuieren mit Behältern)
 5 Vakuuierbeutel (40 x 50 cm)
 Zum Vakuuieren nur gaufrierte Vakuuierbeutel benutzen (einseitig geriffelt)
 0,38 kW | 230 V | 50 Hz
 B 550 x T 325 x H 270 mm
 12,5 kg

Vakuuierfolienrollen-Set 400

- Set bestehend aus: 2 Vakuuierfolienrollen
- Material: Polyethylen, Polyamid
- Breite Rolle: 40 cm
- Länge Rolle: 6 m
- Maße: B 400 x T 65 x H 65 mm
- Gewicht: 0,86 kg
- GTIN: 4015613715742



300424

UVP* 22,- €

Zubehör

Vakuuier-Beutel G1,2L

- Material: PA-PE 20/70
- Inhalt: 1,2 Liter
- Beutelgröße: 160 x 250 mm
- Ausführung: Gaufriert (einseitig geriffelt)
- Sous-Vide geeignet: Ja
- Eigenschaften: 4-lagig, Frei von Weichmachern, Geschmacks- und geruchsneutral, Hitzebeständig bis 95 °C, Lebensmittelecht
- Bestellmengeneinheit: 1 Karton (50 Beutel)
- Maße: B 160 x T 250 x H 25 mm
- Gewicht: 0,32 kg
- GTIN: 4015613459196



300411

UVP* 9,50 €

Vakuuier-Beutel G2,5L

- Material: PA-PE 20/70
- Inhalt: 2,5 Liter
- Beutelgröße: 200 x 300 mm
- Ausführung: Gaufriert (einseitig geriffelt)
- Sous-Vide geeignet: Ja
- Eigenschaften: 4-lagig, Frei von Weichmachern, Geschmacks- und geruchsneutral, Hitzebeständig bis 95 °C, Lebensmittelecht
- Bestellmengeneinheit: 1 Karton (50 Beutel)
- Maße: B 200 x T 300 x H 25 mm
- Gewicht: 0,5 kg
- GTIN: 4015613459202



300412

UVP* 11,50 €

Vakuuier-Beutel G7,5L

- Material: PA-PE 20/70
- Inhalt: 7,5 Liter
- Beutelgröße: 300 x 400 mm
- Ausführung: Gaufriert (einseitig geriffelt)
- Sous-Vide geeignet: Ja
- Eigenschaften: 4-lagig, Frei von Weichmachern, Geschmacks- und geruchsneutral, Hitzebeständig bis 95 °C, Lebensmittelecht
- Bestellmengeneinheit: 1 Karton (50 Beutel)
- Maße: B 300 x T 400 x H 25 mm
- Gewicht: 1,05 kg
- GTIN: 4015613459219



300413

UVP* 21,50 €

Vakuubeutel, strukturiert

- Material: PA-PE 20/70
- Inhalt: 20 Liter
- Beutelgröße: 400 x 600 mm
- Ausführung: Gaufriert (einseitig geriffelt)
- Sous-Vide geeignet: Ja
- Bestellmengeneinheit: 1 Karton (50 Beutel)
- Maße: B 400 x T 600 x H 30 mm
- Gewicht: 1,98 kg
- GTIN: 4015613473345



300414

UVP* 44,- €



Leistungsstarkes und solides Kammer-Vakuuiergerät mit intuitiver Bedienung. Mitgelieferte Einlegeplatten schaffen bei Bedarf einen Höhenausgleich in der Kammer.



- Material: Edelstahl, Kunststoff
- Material Deckel: Plexiglas
- Länge Schweißstab: 250 mm
- Anzahl Schweißnähte: 1
- Schweißdauer regulierbar: 6 Stufen
- Kammermaße: B 256 x T 370 x H 125 mm
- Vakuumpumpe: 150 L / Min. (8-9 m³ / Std.)
- Maximales Vakuum: -995 mbar
- Vakuuierintensität regulierbar: Nein
- Funktionen: Kombiniertes Vakuuieren und Versiegeln, Kombiniertes Vakuuieren und Versiegeln Ein/Aus
- Kontrollleuchte: Ja
- Ein-/Ausschalter: Ja
- Inklusive: 2 Einlegeplatten zum Höhenausgleich (250 x 300 x 17 mm)
- Anschlusswert: 0,5 kW | 230 V | 50 Hz
- Maße: B 320 x T 540 x H 265 mm
- Gewicht: 29 kg



► Funktionen: Kombiniertes Vakuuieren und Versiegeln



► Schweißdauer regulierbar: 6 Stufen

Vakuu-Verpackungsmaschine 290/4



- Material: Edelstahl
- Material Deckel: Polymethylmethacrylat (PMMA)
- Kammermaße: B 350 x T 300 x H 110 mm
- Länge Schweißstab: 290 mm
- Anzahl Schweißnähte: 1
- Schweißdauer regulierbar: 0 - 6 Sekunden
- Vakuumpumpe: ca. 77 L / Min. (4,62 m³ / Std.)
- Maximales Vakuum: -992 mbar
- Vakuuierintensität regulierbar: In 5 Stufen und manuell
- Vakuukontrolle: Elektronisch
- Funktionen: Kombiniertes Vakuuieren und Versiegeln, Marinieren
- Digital-Anzeige: Ja
- Kontrollleuchte: Ja
- Ein-/Ausschalter: Ja
- Anschlusswert: 0,63 kW | 220-240 V | 50 Hz
- Maße: B 360 x T 500 x H 350 mm
- Gewicht: 25 kg





Alles im Blick: Das Kammer-Vakuumiergerät ist mit einem Glasdeckel und einem Manometer zur Überwachung des Unterdrucks ausgestattet. Ein Klemmbügel in der Kammer verhindert ein Verrutschen der Vakuumierbeutel.

- Material
 - Edelstahl
 - Kunststoff
- Material Deckel
 - Glas
- Länge Schweißstab
 - 300 mm
- Anzahl Schweißnähte
 - 2
- Schweißdauer regulierbar
 - 3 - 9 Sekunden
- Kammermaße
 - B 305 x T 320 x H 90 mm
- Vakuumpumpe
 - 60 L / Min. (ca. 4 m³ / Std.)
- Vakuumkontrolle
 - Zeitgesteuert
- Maximales Vakuum
 - 900 mbar
- Vakuumierintensität regulierbar
 - Ja
- Funktionen
 - Kombiniertes Vakuumieren und Versiegeln
 - Manuelles Versiegeln
 - Marinieren
- Digital-Anzeige
 - Ja
- Ein-/Ausschalter
 - Ja
- Eigenschaften
 - Vakuumierzeit: 20 - 99 Sekunden
 - Druckanzeige durch Manometer
 - Klemmbügel für Vakuumierbeutel
 - 30 Vakuumierbeutel (280 x 330 mm)
- Inklusive
 - 0,35 kW | 220-240 V | 50 Hz
- Anschlusswert
 - B 375 x T 440 x H 271 mm
- Maße
 - 15,1 kg
- Gewicht



- ▶ Kombiniertes Vakuumieren und Versiegeln
- ▶ Manuelles Versiegeln
- ▶ Marinieren



- ▶ Vakuumierintensität regulierbar
- ▶ Schweißdauer regulierbar: 3 - 9 Sekunden



- ▶ Vakuumpumpe: 60 L/min. (ca. 4 m³/h)
- ▶ Länge Schweißstab: 300 mm
- ▶ Anzahl Schweißnähte: 2

Zubehör

Vakuumier-Beutel K1,2L

- Inhalt: 1,2 Liter
- Beutelgröße: 160 x 250 mm
- Ausführung: Glatt
- Sous-Vide geeignet: Ja
- Eigenschaften: 4-lagig, Frei von Weichmachern, Geschmacks- und geruchsneutral, Kochfest bis 120 °C, Lebensmittelecht
- Bestellmengeneinheit: 1 Paket (100 Beutel)
- Maße: B 160 x T 250 x H 25 mm
- Gewicht: 0,32 kg
- GTIN: 4015613610320



300311

UVP* 15,50 €

Vakuumier-Beutel K2,5L

- Inhalt: 2,5 Liter
- Beutelgröße: 200 x 300 mm
- Ausführung: Glatt
- Sous-Vide geeignet: Ja
- Eigenschaften: 4-lagig, Frei von Weichmachern, Geschmacks- und geruchsneutral, Kochfest bis 120 °C, Lebensmittelecht
- Bestellmengeneinheit: 1 Paket (100 Beutel)
- Maße: B 200 x T 300 x H 25 mm
- Gewicht: 0,5 kg
- GTIN: 4015613610337



300312

UVP* 22,50 €

Vakuumier-Beutel K7,5L

- Inhalt: 7,5 Liter
- Beutelgröße: 300 x 350 mm
- Ausführung: Glatt
- Sous-Vide geeignet: Ja
- Eigenschaften: 4-lagig, Frei von Weichmachern, Geschmacks- und geruchsneutral, Kochfest bis 120 °C, Lebensmittelecht
- Bestellmengeneinheit: 1 Paket (100 Beutel)
- Maße: B 300 x T 350 x H 25 mm
- Gewicht: 1 kg
- GTIN: 4015613610344



300313

UVP* 39,50 €

Küchenwaage, 15kg, 5g



- Material
- Wiegebereich bis
- Trieren
- Maße Wiegefläche
- Digital-Anzeige
- Kontrollleuchte
- Ein-/Ausschalter
- Betrieb über

- Eigenschaften
- Inklusive

- Wichtiger Hinweis
- Anschlusswert
- Maße
- Gewicht

Kunststoff ABS
 15 kg
 Ja
 B 280 x T 220 mm
 Ja
 Ja
 Ja
 Akku
 Netzteil
 Libelle (für eine korrekte Ausrichtung des Gerätes)
 1 Akku
 1 Netzteil
 Geeignet für nicht eichpflichtige Wägungen
 0,004 kW | 230 V | 50 Hz
 B 280 x T 330 x H 125 mm
 2,8 kg

	Auflösung	Art.-Nr.	UVP*	GTIN
Küchenwaage, 15kg, 5g	5 g	A300117	165,- €	4015613587417
Küchenwaage, 15kg, 2g	2 g	A300118	185,- €	4015613587424

Digitalwaage, 60kg, 20g



- Material
- Trieren
- Maße Wiegefläche
- Wiegeeinheit(en)

- Digital-Anzeige
- Ein-/Ausschalter
- Betrieb über

- Eigenschaften

- Inklusive
- Wichtiger Hinweis
- Anschlusswert
- Maße
- Gewicht

Edelstahl
 Ja
 B 320 x T 300 mm
 kg
 lb
 Ja
 Ja
 Batterien (4 x AAA)
 Netzteil
 Fernanzeige zur Wandmontage, Abstand max. 1,4 m
 1 Netzteil
 Geeignet für nicht eichpflichtige Wägungen
 0,0018 kW | 230 V | 50 Hz
 B 320 x T 305 x H 42 mm
 3,15 kg

	Wiegebereich bis	Auflösung	Art.-Nr.	UVP*	GTIN
Digitalwaage, 60kg, 20g	60 kg	20 g	A300068	126,- €	4015613572437
Digitalwaage, 150Kg, 50g	150 kg	50 g	A300151	139,- €	4015613572444

Salatschleuder K1-12L

120710

UVP* 111,- €

GTIN 4015613678245



Für die effektive, zuverlässige und hygienische Vorbereitung knackiger Salate sowie frischem Gemüse. Vorteilhaft ist die einfache Handhabung und Reinigung.



- Material Kunststoff
- Inhalt 12 Liter
- Antrieb Kurbelantrieb
- Ausstattung Schleudersieb
Herausnehmbar
- Lebensmittelecht Ja
- Spülmaschinenfest Ja
- Wasserablauf Ohne
- Besonderheiten Auch geeignet zum Trocknen von Gemüse
- Maße B 320 x T 320 x H 440 mm
- Gewicht 2,2 kg



► Inhalt: 12 Liter



► Kurbelantrieb



► Schleudersieb, herausnehmbar

Salatschleuder K1-25L

120709

UVP* 121,- €

GTIN 4015613676586



Für die effektive, zuverlässige und hygienische Vorbereitung knackiger Salate sowie frischem Gemüse. Vorteilhaft ist die einfache Handhabung und Reinigung.



- Material Kunststoff
- Inhalt 25 Liter
- Antrieb Kurbelantrieb
- Ausstattung Schleudersieb
Herausnehmbar
- Lebensmittelecht Ja
- Spülmaschinenfest Ja
- Wasserablauf Ablaufschlauch: 1,6 Meter
- Besonderheiten Auch geeignet zum Trocknen von Gemüse
- Maße B 420 x T 420 x H 520 mm
- Gewicht 3,3 kg



► Inhalt: 25 Liter



► Kurbelantrieb



► Schleudersieb, herausnehmbar



► Ablaufschlauch: 1,6 Meter



Unser Lieblingsteil ist das Detail:

Auch hier muss Bartscher Qualität jederzeit spürbar sein – und wenn es ein einfacher Topf oder Gastronormbehälter ist.

Auf den folgenden Seiten zeigen wir Ihnen unser umfangreiches Angebot auf.

KÜCHENZUBEHÖR

GN-Behälter "Melamin"



Melamin-Behälter-Set 1/2GN T65

A122300

UVP* 39,- €

GTIN 4015613615660



- Set bestehend aus
- Material
- Farbe
- Gastronorm
- Tiefe Behälter
- Inhalt
- Temperaturbeständig
- Lebensmittelecht
- Stapelbar
- Eigenschaften
- Maße
- Gewicht

2 GN-Behälter 1/2 GN "Melamin"
 Melamin
 Weiß
 1/2 GN
 65 mm
 2,9 Liter
 0 °C bis 70 °C
 Ja
 Ja
 Geschmacks- und geruchsneutral
 Strapazierfähig und hygienisch
 B 325 x T 265 x H 65 mm
 0,95 kg

GN-Behälter 1/1 GN "Melamin"

A122301

UVP* 29,- €

GTIN 4015613621982



- Material
- Farbe
- Gastronorm
- Tiefe Behälter
- Inhalt
- Temperaturbeständig
- Lebensmittelecht
- Stapelbar
- Eigenschaften
- Maße
- Gewicht

Melamin
 Weiß
 1/1 GN
 65 mm
 6,6 Liter
 0 °C bis 70 °C
 Ja
 Ja
 Geschmacks- und geruchsneutral
 Strapazierfähig und hygienisch
 B 530 x T 325 x H 65 mm
 1,8 kg

Melamin-Servierplatten-Set 1/1GN

A122302

UVP* 45,- €

GTIN 4015613622545



- Material
- Farbe
- Set bestehend aus
- Gastronorm
- Tiefe Behälter
- Inhalt
- Temperaturbeständig
- Lebensmittelecht
- Stapelbar
- Eigenschaften
- Maße
- Gewicht

Melamin
 Schwarz
 2 Servierplatten 1/1 GN "Melamin"
 1/1 GN
 10 mm
 1,6 Liter
 0 °C bis 70 °C
 Ja
 Nein
 Beidseitig nutzbar als Tablett oder
 Servierplatte
 Geschmacks- und geruchsneutral
 Strapazierfähig und hygienisch
 B 530 x T 325 x H 20 mm
 1,6 kg

GN-Behälter, Basic Line



GN-Behälter nach EN 631 aus rostfreiem Chromnickelstahl mit seidenmatter Oberfläche



- Material
- Norm
- Oberfläche
- Stapelbar

Chromnickelstahl

EN 631

Seidenmatt

Ja



Gastronorm	Tiefe Behälter	Inhalt	Maße	Gewicht	Art.-Nr.	UVP*	GTIN
1/1 GN	20 mm	0 Liter	B 530 x T 325 x H 20 mm	0,25 kg	711020	9,- €	4015613695556
1/1 GN	40 mm	5 Liter	B 530 x T 325 x H 40 mm	0,5 kg	711040	11,- €	4015613695570
1/1 GN	65 mm	9 Liter	B 530 x T 325 x H 65 mm	0,6 kg	711065	12,- €	4015613695587
1/1 GN	100 mm	14 Liter	B 530 x T 325 x H 100 mm	0,7 kg	711100	14,- €	4015613695594
1/1 GN	150 mm	21 Liter	B 530 x T 325 x H 150 mm	0,8 kg	711150	20,- €	4015613695600
1/1 GN	200 mm	28 Liter	B 530 x T 325 x H 200 mm	0,9 kg	711200	25,- €	4015613695617
2/3 GN	20 mm	0 Liter	B 354 x T 325 x H 20 mm	0,15 kg	723020	6,50 €	4015613695624
2/3 GN	40 mm	3 Liter	B 354 x T 325 x H 40 mm	0,2 kg	723040	7,50 €	4015613695631
2/3 GN	65 mm	5,5 Liter	B 354 x T 325 x H 65 mm	0,25 kg	723065	9,- €	4015613695648
2/3 GN	100 mm	9 Liter	B 354 x T 325 x H 100 mm	0,4 kg	723100	11,- €	4015613695655
2/3 GN	150 mm	13 Liter	B 354 x T 325 x H 150 mm	0,5 kg	723150	15,- €	4015613695662
2/3 GN	200 mm	18 Liter	B 354 x T 325 x H 200 mm	0,6 kg	723200	18,- €	4015613695679
1/2 GN	20 mm	0 Liter	B 325 x T 265 x H 20 mm	0,1 kg	712020	6,- €	4015613695686
1/2 GN	40 mm	2 Liter	B 325 x T 265 x H 40 mm	0,2 kg	712040	7,- €	4015613695693
1/2 GN	65 mm	4 Liter	B 325 x T 265 x H 65 mm	0,25 kg	712065	8,- €	4015613695709
1/2 GN	100 mm	6,5 Liter	B 325 x T 265 x H 100 mm	0,55 kg	712100	10,- €	4015613695716
1/2 GN	150 mm	9,5 Liter	B 325 x T 265 x H 150 mm	0,4 kg	712150	14,- €	4015613695723
1/2 GN	200 mm	12,5 Liter	B 325 x T 265 x H 200 mm	0,5 kg	712200	17,- €	4015613695730
1/3 GN	20 mm	0 Liter	B 325 x T 176 x H 20 mm	0,24 kg	713020	5,- €	4015613695747
1/3 GN	40 mm	1,5 Liter	B 325 x T 176 x H 40 mm	0,1 kg	713040	6,50 €	4015613695761
1/3 GN	65 mm	2,5 Liter	B 325 x T 176 x H 65 mm	0,15 kg	713065	7,50 €	4015613695778
1/3 GN	100 mm	4 Liter	B 325 x T 176 x H 100 mm	0,3 kg	713100	9,- €	4015613695785
1/3 GN	150 mm	5,75 Liter	B 325 x T 176 x H 150 mm	0,69 kg	713150	12,- €	4015613695792
1/3 GN	200 mm	7,8 Liter	B 325 x T 176 x H 200 mm	0,5 kg	713200	15,- €	4015613695808
1/4 GN	20 mm	0 Liter	B 265 x T 162 x H 20 mm	0,07 kg	714020	4,- €	4015613695822
1/4 GN	40 mm	1,6 Liter	B 265 x T 162 x H 40 mm	0,08 kg	714040	6,- €	4015613695839
1/4 GN	65 mm	1,8 Liter	B 265 x T 162 x H 65 mm	0,12 kg	714065	6,50 €	4015613695846
1/4 GN	100 mm	2,8 Liter	B 265 x T 162 x H 100 mm	0,2 kg	714100	7,- €	4015613695853
1/4 GN	150 mm	4 Liter	B 265 x T 162 x H 150 mm	0,4 kg	714150	10,- €	4015613695860
1/6 GN	65 mm	1 Liter	B 176 x T 162 x H 65 mm	0,07 kg	716065	5,- €	4015613695877
1/6 GN	100 mm	1,6 Liter	B 176 x T 162 x H 100 mm	0,12 kg	716100	6,- €	4015613695884
1/6 GN	150 mm	2,4 Liter	B 176 x T 162 x H 150 mm	0,2 kg	716150	8,50 €	4015613695891
1/9 GN	65 mm	0,6 Liter	B 176 x T 108 x H 65 mm	0,06 kg	719065	4,- €	4015613695907
1/9 GN	100 mm	1 Liter	B 176 x T 108 x H 100 mm	0,1 kg	719100	6,- €	4015613695914

Deckel, Basic Line



Gastronorm	Gewicht	Art.-Nr.	UVP*	GTIN
1/1 GN	0,3 kg	711311	10,- €	4015613695921
2/3 GN	0,3 kg	711323	9,- €	4015613695938
1/2 GN	0,25 kg	711312	8,- €	4015613695945
1/3 GN	0,2 kg	711313	6,- €	4015613695969
1/4 GN	0,15 kg	711314	5,- €	4015613695976
1/6 GN	0,1 kg	711316	4,- €	4015613695983
1/9 GN	0,08 kg	711319	3,- €	4015613695990

GN-Behälter, Top Line



- Material
- Norm
- Oberfläche
- Stapelbar

CNS 18/10
EN 631
Glänzend
Ja

Gastronorm	Tiefe Behälter	Inhalt	Maße	Gewicht	Art.-Nr.	UVP*	GTIN
2/1 GN	20 mm	6,9 Liter	B 650 x T 530 x H 20 mm	1,8 kg	A120020	27,- €	4015613273662
2/1 GN	40 mm	10 Liter	B 650 x T 530 x H 40 mm	1,7 kg	A120040	29,- €	4015613271040
2/1 GN	65 mm	18,5 Liter	B 650 x T 530 x H 65 mm	2,5 kg	A120065	32,- €	4015613271057
2/1 GN	100 mm	28,5 Liter	B 650 x T 530 x H 100 mm	3,1 kg	A120103	38,- €	4015613271811
2/1 GN	150 mm	42,5 Liter	B 650 x T 530 x H 150 mm	3 kg	A120153	54,- €	4015613271828
1/1 GN	20 mm	3,4 Liter	B 530 x T 325 x H 20 mm	0,9 kg	A121025	14,- €	4016098166722
1/1 GN	40 mm	5 Liter	B 530 x T 325 x H 40 mm	1,1 kg	A121040	16,- €	4015613271064
1/1 GN	65 mm	9 Liter	B 530 x T 325 x H 65 mm	1,25 kg	A121065	18,- €	4016098162755
1/1 GN	100 mm	14 Liter	B 530 x T 325 x H 100 mm	1,4 kg	A121100	20,- €	4016098162762
1/1 GN	150 mm	21 Liter	B 530 x T 325 x H 150 mm	1,65 kg	A120610	29,- €	4016098101204
1/1 GN	200 mm	28 Liter	B 530 x T 325 x H 200 mm	2,1 kg	A121200	37,- €	4015613271071
2/4 GN	20 mm	1,6 Liter	B 530 x T 162 x H 20 mm	0,5 kg	A128020	10,- €	4015613271118
2/4 GN	40 mm	2 Liter	B 530 x T 162 x H 40 mm	0,55 kg	A128040	12,- €	4015613271125
2/4 GN	65 mm	3,8 Liter	B 530 x T 162 x H 65 mm	0,75 kg	A128065	15,- €	4015613271132
2/4 GN	100 mm	6 Liter	B 530 x T 162 x H 100 mm	1 kg	A128100	19,- €	4015613271149
2/4 GN	150 mm	9 Liter	B 530 x T 162 x H 150 mm	1,15 kg	A128150	27,- €	4015613271156
2/3 GN	20 mm	2,3 Liter	B 354 x T 325 x H 20 mm	0,55 kg	A125020	10,- €	4015613271194
2/3 GN	40 mm	3 Liter	B 354 x T 325 x H 40 mm	0,75 kg	A125040	14,- €	4015613271200
2/3 GN	65 mm	5,5 Liter	B 354 x T 325 x H 65 mm	0,83 kg	A125065	16,- €	4015613271217
2/3 GN	100 mm	9 Liter	B 354 x T 325 x H 100 mm	1,05 kg	A125100	18,- €	4015613271224
2/3 GN	150 mm	13 Liter	B 354 x T 325 x H 150 mm	1,35 kg	A125150	26,- €	4015613271231
2/3 GN	200 mm	18 Liter	B 354 x T 325 x H 200 mm	1,55 kg	A125200	32,- €	4015613271248
1/2 GN	20 mm	1,6 Liter	B 325 x T 265 x H 20 mm	0,45 kg	A122020	8,- €	4015613271088
1/2 GN	40 mm	2 Liter	B 325 x T 265 x H 40 mm	0,6 kg	A122040	9,- €	4015613271095
1/2 GN	65 mm	4 Liter	B 325 x T 265 x H 65 mm	0,6 kg	A122065	10,- €	4016098162779
1/2 GN	100 mm	6,5 Liter	B 325 x T 265 x H 100 mm	0,7 kg	A122100	13,- €	4016098162786
1/2 GN	150 mm	9,5 Liter	B 325 x T 265 x H 150 mm	1,05 kg	A120620	19,- €	4015613278988
1/2 GN	200 mm	12,5 Liter	B 325 x T 265 x H 200 mm	1,15 kg	A122200	26,- €	4015613271101
1/3 GN	20 mm	1,1 Liter	B 325 x T 176 x H 20 mm	0,25 kg	A123020	7,- €	4015613271255
1/3 GN	40 mm	1,5 Liter	B 325 x T 176 x H 40 mm	0,4 kg	A123040	8,- €	4015613271262
1/3 GN	65 mm	2,5 Liter	B 325 x T 176 x H 65 mm	0,45 kg	A123065	9,- €	4016098162793
1/3 GN	100 mm	4 Liter	B 325 x T 176 x H 100 mm	0,55 kg	A123100	13,- €	4016098162809
1/3 GN	150 mm	5,75 Liter	B 325 x T 176 x H 150 mm	0,6 kg	A123150	19,- €	4016098101266
1/3 GN	200 mm	7,8 Liter	B 325 x T 176 x H 200 mm	0,9 kg	A123200	23,- €	4015613271279
1/4 GN	20 mm	0,8 Liter	B 265 x T 162 x H 20 mm	0,2 kg	A124020	6,- €	4015613271163
1/4 GN	65 mm	1,8 Liter	B 265 x T 162 x H 65 mm	0,3 kg	A124065	8,- €	4015613271170
1/4 GN	100 mm	2,8 Liter	B 265 x T 162 x H 100 mm	0,45 kg	A124100	9,- €	4016098170354
1/4 GN	150 mm	4 Liter	B 265 x T 162 x H 150 mm	0,65 kg	A120640	15,- €	4016098101297
1/4 GN	200 mm	5,5 Liter	B 265 x T 162 x H 200 mm	0,85 kg	A124200	23,- €	4015613271187
1/6 GN	65 mm	1 Liter	B 176 x T 162 x H 65 mm	0,2 kg	A126065	7,- €	4016098170385
1/6 GN	100 mm	1,6 Liter	B 176 x T 162 x H 100 mm	0,3 kg	A126100	8,- €	4016098170378
1/6 GN	150 mm	2,4 Liter	B 176 x T 162 x H 150 mm	0,35 kg	A120650	14,- €	4016098101327
1/6 GN	200 mm	3,4 Liter	B 176 x T 162 x H 200 mm	0,45 kg	A126200	21,- €	4015613271286
1/9 GN	65 mm	0,6 Liter	B 176 x T 108 x H 65 mm	0,1 kg	A129065	7,- €	4016098169181
1/9 GN	100 mm	1 Liter	B 176 x T 108 x H 100 mm	0,2 kg	A129100	8,- €	4016098169198

GN-Behälter gelocht, Top Line



CNS
18/10



- Material
- Norm
- Oberfläche
- Ausführung
- Stapelbar

CNS 18/10
EN 631
Glänzend
Mit Perforation (gelocht)
Ja

Gastronorm	Tiefe Behälter	Inhalt	Maße	Gewicht	Art.-Nr.	UVP*	GTIN
1/1 GN	65 mm	9 Liter	B 530 x T 325 x H 65 mm	1,1 kg	A101065	27,- €	4016098175229
1/1 GN	100 mm	14 Liter	B 530 x T 325 x H 100 mm	1,4 kg	A101100	31,- €	4016098175236
1/1 GN	150 mm	21 Liter	B 530 x T 325 x H 150 mm	1,55 kg	A101150	43,- €	4016098175243
2/3 GN	65 mm	5,5 Liter	B 354 x T 325 x H 65 mm	0,9 kg	A103065	21,- €	4015613278940
2/3 GN	100 mm	9 Liter	B 354 x T 325 x H 100 mm	0,95 kg	A103100	28,- €	4015613487618
2/3 GN	150 mm	13 Liter	B 354 x T 325 x H 150 mm	1 kg	A103150	42,- €	4015613487625
1/2 GN	65 mm	4 Liter	B 325 x T 265 x H 65 mm	0,65 kg	A102065	17,- €	4016098175199
1/2 GN	100 mm	6,5 Liter	B 325 x T 265 x H 100 mm	0,7 kg	A102100	21,- €	4016098175205
1/2 GN	150 mm	9,5 Liter	B 325 x T 265 x H 150 mm	0,95 kg	A102150	25,- €	4016098175212

Deckel

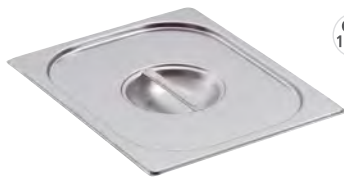

CNS
18/10

Gastronorm	Gewicht	Art.-Nr.	UVP*	GTIN
1/1 GN	1 kg	A120615	15,- €	4016098101211
2/3 GN	0,65 kg	A120634	10,- €	4015613271293
1/2 GN	0,45 kg	A120625	9,- €	4016098101242
1/3 GN	0,3 kg	A120635	8,- €	4016098101273
1/4 GN	0,2 kg	A120645	7,- €	4016098101303
1/6 GN	0,18 kg	A120655	5,- €	4016098101334
1/9 GN	0,1 kg	A120649	4,- €	4016098169204

Deckel mit Löffelaussparung



CNS
18/10

Gastronorm	Gewicht	Art.-Nr.	UVP*	GTIN
1/1 GN	0,95 kg	A120616	17,- €	4016098101228
2/3 GN	0,6 kg	A120637	12,- €	4015613271309
1/2 GN	0,4 kg	A120626	10,- €	4016098101259
1/3 GN	0,3 kg	A120636	9,- €	4016098101280
1/4 GN	0,25 kg	A120646	8,- €	4016098101310
1/6 GN	0,15 kg	A120656	7,- €	4016098101341
1/9 GN	0,1 kg	A120659	6,- €	4016098169211

Deckel mit Dichtung



CNS
18/10

Gastronorm	Gewicht	Art.-Nr.	UVP*	GTIN
1/1 GN	0,95 kg	A120615D	35,- €	4015613409054
2/3 GN	0,55 kg	A120634D	33,- €	4015613409061
1/2 GN	0,4 kg	A120625D	23,- €	4015613409078
1/3 GN	0,3 kg	A120635D	19,- €	4015613409085
1/4 GN	0,2 kg	A120645D	17,- €	4015613409092
1/6 GN	0,1 kg	A120655D	15,- €	4015613409108

Zubehör

Zwischensteg, 325 mm

- Maße: B 330 x T 20 x H 35 mm
- Gewicht: 0,1 kg
- GTIN: 4016098101181

A120601

UVP* 7,- €

Zwischensteg, 530 mm

- Maße: B 530 x T 20 x H 35 mm
- Gewicht: 0,15 kg
- GTIN: 4016098101198

A120602

UVP* 8,- €

Blech GN



- Material
- Norm
- Oberfläche
- Verstärkter Rand
- Stapelbar



CNS 18/10
EN 631
Seidenmatt
Ja
Ja

Gastronorm	Tiefe Behälter	Maße	Gewicht	Art.-Nr.	UVP*	GTIN
2/1 GN	20 mm	B 650 x T 530 x H 20 mm	2,7 kg	A101181	39,- €	4015613271699
2/1 GN	40 mm	B 650 x T 530 x H 40 mm	2 kg	A101182	46,- €	4015613271705
2/1 GN	65 mm	B 650 x T 530 x H 65 mm	2,5 kg	A101183	51,- €	4015613271712
1/1 GN	20 mm	B 530 x T 325 x H 20 mm	1,45 kg	A101185	21,- €	4015613271729
1/1 GN	40 mm	B 530 x T 325 x H 40 mm	1,5 kg	A101186	24,- €	4015613271736
1/1 GN	65 mm	B 530 x T 325 x H 65 mm	1,7 kg	A101187	29,- €	4015613271743
1/2 GN	20 mm	B 325 x T 265 x H 25 mm	0,7 kg	A101190	13,50 €	4015613271750
1/2 GN	40 mm	B 325 x T 265 x H 40 mm	0,75 kg	A101191	15,- €	4015613271767
1/2 GN	65 mm	B 325 x T 265 x H 65 mm	0,8 kg	A101192	17,- €	4015613271774
2/3 GN	20 mm	B 354 x T 325 x H 20 mm	1,15 kg	A101195	16,50 €	4015613271781
2/3 GN	40 mm	B 355 x T 325 x H 40 mm	1,05 kg	A101196	20,- €	4015613271798
2/3 GN	65 mm	B 354 x T 325 x H 65 mm	0,75 kg	A101197	23,- €	4015613271804

Rost GN

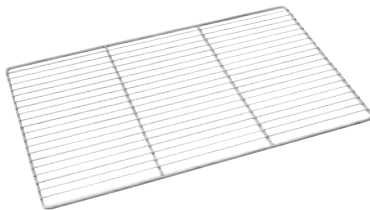

- Material

CNS 18/10

Gastronorm	Maße	Gewicht	Art.-Nr.	UVP*	GTIN
2/1 GN	B 650 x T 530 x H 10 mm	1,93 kg	A101092	46,- €	4016098175267
1/1 GN	B 325 x T 530 x H 10 mm	0,95 kg	A101091	30,- €	4016098175250
1/2 GN	B 325 x T 265 x H 56 mm	0,52 kg	786006	39,- €	4015613678696
2/3 GN	B 355 x T 325 x H 10 mm	0,79 kg	133212	25,- €	4015613332123

Einlegeboden gelocht, GN



Gastronorm	Gewicht	Art.-Nr.	UVP*	GTIN
1/1 GN	0,8 kg	A101161	25,- €	4015613271644
1/2 GN	0,4 kg	A101162	18,- €	4015613271651
1/3 GN	0,3 kg	A101163	13,- €	4015613271682
1/4 GN	0,25 kg	A101164	11,- €	4015613271668



Wokpfanne W385F

A105973

UVP* 71,- €

GTIN 4015613668468



- Material: Edelstahl
- Ausführung Boden: Flach
- Inhalt: 5,5 Liter
- Durchmesser Stellfläche: 145 mm
- Durchmesser: 385 mm
- Höhe Pfanne ohne Deckel: 140 mm
- Induktionsgeeignet: Ja
- Maße: B 645 x T 385 x H 140 mm
- Gewicht: 1,7 kg

Bratpfanne 240A



Bratpfanne mit Antihafbeschichtung
Für fettarmes Braten auf allen Arten von Kochstellen

- Material: Aluminium, Edelstahl
- Ausführung Bratfläche: Antihafbeschichtung (Quan Tanium)
- Material Griff(e): Edelstahl
- Griff-Eigenschaften: Hitzeisoliert
- Induktionsgeeignet: Ja
- Pfannen-Höhe: 55 mm

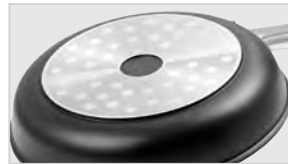

► Induktionsgeeignet

	Innen-Durchmesser	Durchmesser Stellfläche	Maße	Gewicht	Art.-Nr.	UVP*	GTIN
Bratpfanne 240A	240 mm	175 mm	B 490 x T 250 x H 140 mm	0,9 kg	A150324	57,- €	4015613677958
Bratpfanne 280A	280 mm	205 mm	B 530 x T 290 x H 140 mm	1,2 kg	A150328	71,- €	4015613677965
Bratpfanne 300A	300 mm	230 mm	B 550 x T 310 x H 140 mm	1,4 kg	A150330	78,- €	4015613677972

Kochtopf 25L mit Deckel

100440

UVP* 115,- €

GTIN 4015613647746



- Material: Edelstahl
- Inhalt: 25 Liter
- Durchmesser Stellfläche: 430 mm
- Mit Schüttrand: Ja
- Induktionsgeeignet: Ja
- Griff-Eigenschaften: Hitzeisoliert
- Maße: B 430 x T 430 x H 275 mm
- Gewicht: 6,1 kg

Kochtopf 30L mit Deckel

100445

UVP* 125,- €

GTIN 4015613647753



- Material: Edelstahl
- Inhalt: 30 Liter
- Durchmesser Stellfläche: 430 mm
- Mit Schüttrand: Ja
- Induktionsgeeignet: Ja
- Griff-Eigenschaften: Hitzeisoliert
- Maße: B 430 x T 430 x H 325 mm
- Gewicht: 6,4 kg

Kochtopf 25L-D290

100441

UVP* 94,- €

GTIN 4015613699660



- Material
- Inhalt

CNS 18/10

25 Liter



- Durchmesser Stellfläche

290 mm

- Mit Schüttrand

Ja

- Induktionsgeeignet

Ja

- Griff-Eigenschaften

Hitzeisoliert

- Maße

B 320 x T 320 x H 326 mm

- Gewicht

4,5 kg

Kochtopf 70L-D380

100442

UVP* 198,- €

GTIN 4015613714851



- Material
- Inhalt

CNS 18/10

70 Liter



- Durchmesser Stellfläche

380 mm

- Mit Schüttrand

Ja

- Induktionsgeeignet

Ja

- Griff-Eigenschaften

Hitzeisoliert

- Maße

B 450 x T 450 x H 450 mm

- Gewicht

12 kg

Kochtopf-Set T4P1

A130442

UVP* 121,- €

GTIN 4015613417158



- Material
- Set bestehend aus

Chromnickelstahl

4 Töpfe mit Deckel und 1 Pfanne



Topf 1: Inhalt 2 Liter, Ø Stellfläche 16 cm, Höhe 10 cm

Topf 2: Inhalt 2,7 Liter, Ø Stellfläche 18 cm, Höhe 11 cm

Topf 3: Inhalt 5,1 Liter, Ø Stellfläche 24 cm, Höhe 11,5 cm

Topf 4: Inhalt 6,1 Liter, Ø Stellfläche 20 cm, Höhe 20 cm

Pfanne: Inhalt 2,8 Liter, Ø Stellfläche 24 cm, Höhe 6,5 cm

- Induktionsgeeignet

Ja

- Griff-Eigenschaften

Kaltgriff(e)

- Maße

B 585 x T 340 x H 245 mm

- Gewicht

6 kg

Kochtopf-Set T4

A130441

UVP* 187,- €

GTIN 4015613403977



- Material
- Set bestehend aus

CNS 18/10

4 Töpfe mit Deckel



Topf 1: Inhalt 8 Liter, Ø Stellfläche 24 cm, Höhe 20 cm

Topf 2: Inhalt 9 Liter, Ø Stellfläche 26 cm, Höhe 20,5 cm

Topf 3: Inhalt 13 Liter, Ø Stellfläche 28 cm, Höhe 22,5 cm

Topf 4: Inhalt 15 Liter, Ø Stellfläche 30 cm, Höhe 25 cm

- Induktionsgeeignet

Ja

- Griff-Eigenschaften

Kaltgriff(e)

- Maße

B 360 x T 315 x H 425 mm

- Gewicht

9 kg

Topfhandschuhe 300



Das Paar Topfhandschuhe aus Baumwolle besitzt dank des verarbeiteten Flammsschutzes eine besonders hohe Hitzebeständigkeit. Der praktische Aufhänger sorgt für einen aufgeräumten und gut sortierten Arbeitsbereich.

- Material: Baumwolle 100 % (außen)
- Farbe: Schwarz
- Hitzebeständig bis: 250 °C
- Eigenschaften: Mit Flammsschutz
Mit Aufhänger
Stoffdichte: 640 g/m²
- Wichtiger Hinweis: Zum Erhalt des Flammsschutzes nicht waschen



- ▶ 1 Paar Topfhandschuhe aus 100 % Baumwolle
- ▶ Mit Flammsschutz



- ▶ Topfhandschuhe 600

	Länge	Maße	Gewicht	Art.-Nr.	UVP*	GTIN
Topfhandschuhe 300	300 mm	B 200 x T 300 x H 35 mm	0,26 kg	A500510	13,- €	4015613735467
Topfhandschuhe 370	370 mm	B 220 x T 370 x H 35 mm	0,3 kg	A500511	15,- €	4015613735474
Topfhandschuhe 420	420 mm	B 235 x T 420 x H 35 mm	0,37 kg	A500512	16,- €	4015613735481
Topfhandschuhe 600	600 mm	B 230 x T 600 x H 35 mm	0,5 kg	A500513	21,- €	4015613735498

Flambierbrenner 1300FG

A555302

UVP* 27,- €

GTIN 4015613409498



Ob für die Speisenvorbereitung oder Zubereitung, der Küchenhelfer findet bei den verschiedensten Handgriffen Anwendung – Sei es beim Karamelisieren, Käse schmelzen, Tomaten häuten, Nachbräunen und vielem mehr.

- Material: Edelstahl
- Gas-Art: Feuerzeuggas
- Zünd-Art: Piezo-Zündung
- Temperaturbereich bis: 1300 °C
- Flamme regulierbar: Ja
- Nachfüllbar: Ja
- Ausführung: Mit Fuß
- Nicht im Lieferumfang enthalten: Befüllung
- Maße: B 95 x T 70 x H 165 mm
- Gewicht: 0,15 kg

Zettelhalter 610mm, Alu



- Material: Aluminium
- Material Rollen: Glas

	Ausführung	Maße	Gewicht	Art.-Nr.	UVP*	GTIN
Zettelhalter 610mm, Alu	610 mm breit	B 610 x T 60 x H 20 mm	0,45 kg	A256061	15,50 €	4015613417219
Zettelhalter 910mm, Alu	910 mm breit	B 910 x T 60 x H 20 mm	1 kg	A256091	19,50 €	4015613417226

Besteckkasten 1/1GN Polypropylen

A500410

UVP* 7,- €

GTIN 4015613584164



- Material
- Gastronorm
- Anzahl Fächer
- Stapelbar
- Hitzebeständig
- Maße
- Gewicht

Polypropylen
1/1 GN
4
Ja
Ja
B 530 x T 325 x H 100 mm
0,7 kg

Besteckbehälter mit 4 Köcher



- Material
- Ausgelegt für
- Anzahl Fächer
- Maße

Chromnickelstahl
4 Besteckköcher
4
B 265 x T 305 x H 200 mm



	Inklusive	Gewicht	Art.-Nr.	UVP*	GTIN
Besteckbehälter für 4 Köcher	-	1,15 kg	A500394	32,- €	4015613324760
Besteckbehälter mit 4 Köchern	4 Besteckköcher, Kunststoff, weiss	1,55 kg	A500395	36,- €	4015613360959
Besteckbehälter mit 4 Köchern	4 Besteckköcher, Chromnickelstahl	2,1 kg	500392	61,- €	4015613467542

Besteckbehälter für 6 Köcher

A500396

UVP* 42,- €

GTIN 4015613324777



- Material
- Ausgelegt für
- Anzahl Fächer
- Nicht im Lieferumfang enthalten
- Maße
- Gewicht

Chromnickelstahl
6 Besteckköcher
6
Besteckköcher
B 380 x T 300 x H 200 mm
1,45 kg

Zubehör

Besteckköcher, CNS18/8

- Material: Chromnickelstahl
- Durchmesser: 110 mm
- Maße: B 110 x T 110 x H 145 mm
- Gewicht: 0,2 kg
- GTIN: 4015613397177



A500385

UVP* 7,40 €

Besteckköcher, Kunststoff, weiß

- Material: Kunststoff
- Durchmesser: 115 mm
- Maße: B 115 x T 115 x H 145 mm
- Gewicht: 0,1 kg
- GTIN: 4016098102744



A500382

UVP* 1,10 €

Brot-Schneidebrett KSE475

- Material: Holz, Edelstahl
- Farbe: Holzoptik
- Eigenschaften: Integrierte Messerablage, Krümelschale, Edelstahl
- Inklusive: 1 Brot-Messer, Edelstahl mit Kunststoffgriff
- Maße: B 475 x T 260 x H 40 mm
- Gewicht: 1,85 kg
- GTIN: 4015613412795



C120100

UVP* 33,- €

Brot-Schneidebrett KSM450

- Material: Holz, Melamin
- Farbe: Holzoptik, weiß
- Eigenschaften: Krümelschale, Melamin
- Maße: B 450 x T 300 x H 43 mm
- Gewicht: 1,7 kg
- GTIN: 4015613692630



A120120

UVP* 43,- €

Brot-Schneidebrett KSM600

- Material: Holz, Melamin
- Farbe: Holzoptik, weiß
- Eigenschaften: Krümelschale, Melamin
- Maße: B 600 x T 400 x H 43 mm
- Gewicht: 3,15 kg
- GTIN: 4015613692647



A120121

UVP* 59,- €

Schneidbrett 40x30 W

- Material: Polyethylen
- Farbe: Weiß
- Schnittfläche: 400 x 300 mm
- Plattenstärke: 15 mm
- Eigenschaften: Lebensmittelecht, 4 Gummifüße, rutschfest, Geschmacks- und geruchsneutral, Spülmaschinengeeignet
- Maße: B 400 x T 300 x H 20 mm
- Gewicht: 1,6 kg
- GTIN: 4015613690339



A120587

UVP* 17,50 €

Schneidbrett 60x40 W

- Material: Polyethylen
- Farbe: Weiß
- Schnittfläche: 600 x 400 mm
- Plattenstärke: 15 mm
- Eigenschaften: Lebensmittelecht, 6 Gummifüße, rutschfest, Geschmacks- und geruchsneutral, Spülmaschinengeeignet
- Maße: B 600 x T 400 x H 20 mm
- Gewicht: 3,4 kg
- GTIN: 4015613690346



A120592

UVP* 35,- €

Schneidbrett 48x37 W-RK

- Material: Kunststoff
- Farbe: Weiß
- Schnittfläche: 415 x 300 mm
- Plattenstärke: 10 mm
- Safrinne: Umlaufend
- Stopperkante: Ja
- Eigenschaften: Durch die gebogene Vorderkante ist ein Verrutschen des Schneidbretts nicht möglich, Lebensmittelecht, Spülmaschinengeeignet
- Maße: B 480 x T 375 x H 45 mm
- Gewicht: 1,7 kg
- GTIN: 4015613716084



A120593

UVP* 24,- €

Schneidbrett PE, Stopperkante, ws.

- Material: Kunststoff
- Farbe: Weiß
- Schnittfläche: 520 x 300 mm
- Plattenstärke: 10 mm
- Safrinne: Umlaufend
- Stopperkante: Ja
- Eigenschaften: Durch die gebogene Vorderkante ist ein Verrutschen des Schneidbretts nicht möglich, Lebensmittelecht
- Maße: B 580 x T 375 x H 45 mm
- Gewicht: 2,1 kg
- GTIN: 4015613405025



A120588

UVP* 24,50 €

Schneidbrett PRO 53x32 W-R



Hygiene im Fokus mit der Schneidbrett-Serie PRO – Verschiedenfarbige Schneidbretter für die unterschiedlichen Lebensmittelgruppen. Das HACCP-konforme weiße Schneidbrett ist ausgelegt für das Schneiden von Backwaren oder Milchprodukten wie z. B. Käse.

- Material Hart-Polyethylen (HDPE)
- Schnittfläche 490 x 285 mm
- Plattenstärke 20 mm
- Safrinne Ja
- Eigenschaften Lebensmittelrecht
HACCP-konform
Geschmacks- und geruchsneutral
Spülmaschinengeeignet
Schlag- und schnittfest
Messerschonend
6 GummifüÙe, rutschfest
B 530 x T 325 x H 24 mm
3,2 kg



- ▶ Hygiene im Fokus – Schneidbrett-Serie PRO
- ▶ Verschiedenfarbige Schneidbretter für die unterschiedlichen Lebensmittelgruppen

- ▶ Plattenstärke: 20 mm
- ▶ Spülmaschinengeeignet

- Maße
- Gewicht

	Farbe	Art.-Nr.	UVP*	GTIN
Schneidbrett PRO 53x32 W-R	Weiß	A120511	29,- €	4015613710273
Schneidbrett PRO 53x32 GR-R	Grün	A120512	29,- €	4015613712055
Schneidbrett PRO 53x32 R-R	Rot	A120513	29,- €	4015613712062
Schneidbrett PRO 53x32 B-R	Blau	A120514	29,- €	4015613712079
Schneidbrett PRO 53x32 GE-R	Gelb	A120515	29,- €	4015613712086

Zubehör

Schneidbrettständer 60

- Material: Edelstahl
- Aufnahmefähigkeit: 6 Schneidbretter
- Abstand zwischen den Gittern: 35 mm
- StellfüÙe: Gummi, rutschfest
- Spülmaschinengeeignet: Ja
- Maße: B 265 x T 280 x H 305 mm
- Gewicht: 1,2 kg
- GTIN: 4015613733722

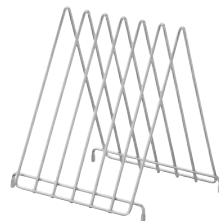

A120516

UVP* 29,- €

Messerschärfer MS310

120558

UVP* 79,- €

GTIN 4015613675824



Materialschonend und gründlich. Ob glatte und geschwungene Klingen oder Messer mit Wellenschliff – Der Messerschärfer geht beim Schärfen und Entgraten keine Kompromisse ein.

- Material Kunststoff
- Material Schärfer Diamant (mikrometergroÙ, monokristallin)
Keramikstein
- Ausgelegt für Glatte Klingen
Geschwungene Klingen
Wellenschliff-Klingen
- Schleifstufen Glatte Klingen: 2 Stufen (Schleifen, Feinabzug)
Wellenschliff: 1 Stufe
- Ein-/Ausschalter Ja
- Eigenschaften Magnetische Auffangplatte für Schleifpartikel
Rutschfeste FüÙe
- Anschlusswert 0,031 kW | 220-240 V | 50/60 Hz
- Maße B 190 x T 131 x H 109 mm
- Gewicht 1,4 kg



Thermometer D1500 KTP

- Einsatzbereich: Großküchen, Kühlräume, Kühlzellen
- Ausgelegt für: Kerntemperaturmessungen, Temperaturüberwachung bei Transport und Lagerung
- Material: Kunststoff
- Material Temperaturfühler: Edelstahl
- Einstechtiefe: 67 mm
- Durchmesser Temperaturfühler: 4 mm
- Temperaturbereich: -50 °C bis 150 °C
- Größe Anzeigenfeld: B 21,75 x H 7,5 mm
- Batterie: Knopfzelle LR44/AG13
- Inklusive: Schutzkappe, 1 Batterie
- Wichtiger Hinweis: Nicht im Backofen anwenden
- Maße: B 151 x T 15 x H 20 mm
- Gewicht: 0,03 kg
- GTIN: 4015613664231



292042

UVP* 12,- €

Thermometer 361-01

- Einsatzbereich: Garen, Kühlen
- Ausgelegt für: Kerntemperaturmessungen
- Material: Kunststoff ABS
- Mit Temperaturfühler: Ja
- Einstechtiefe: 140 mm
- Länge Kabel: 1,1 m
- Temperaturbereich: -31 °C bis 200 °C
- Größe Anzeigenfeld: 57 x 38 mm
- Betrieb über: Batterien (3 x 1,5 V AAA LR03)
- Schutzart: IP44
- Nicht im Lieferumfang enthalten: Batterien
- Wichtiger Hinweis: Nicht im Backofen anwenden
- Maße: B 90 x T 34 x H 105 mm
- Gewicht: 0,18 kg
- GTIN: 4015613681948



291040

UVP* 75,- €

Thermometer 480

- Einsatzbereich: Garen, Kühlen
- Ausgelegt für: Kerntemperaturmessungen, Oberflächentemperaturmessungen (Infrarot)
- Material: Kunststoff
- Material Temperaturfühler: Edelstahl
- Einstechtiefe: 110 mm
- Durchmesser Temperaturfühler: 3 mm
- Temperaturbereich: -55 °C bis 330 °C
- Temperaturbereich Infrarot: -33 °C bis 220 °C
- Größe Anzeigenfeld: B 16 x H 23 mm
- Batterie: Knopfzelle CR2032
- Inklusive: 1 Ansteckclip, 1 Batterie
- Wichtiger Hinweis: Nicht im Backofen anwenden
- Maße: B 33 x T 22 x H 160 mm
- Gewicht: 0,13 kg
- GTIN: 4015613475974



292480

UVP* 179,- €

Thermometer D3000 KTP-KL

- Einsatzbereich: Garen, Kühlen
- Ausgelegt für: Kerntemperaturmessungen
- Material: Kunststoff ABS
- Material Temperaturfühler: Edelstahl
- Einstechtiefe: 110 mm
- Durchmesser Temperaturfühler: 3,5 mm
- Temperaturbereich: -40 °C bis 300 °C
- Größe Anzeigenfeld: B 48 x H 16,7 mm
- Schutzart: IP68
- Batterie: Knopfzelle CR2032
- Inklusive: 2 Batterien
- Wichtiger Hinweis: Nicht im Backofen anwenden
- Maße: B 155 x T 45 x H 23 mm
- Gewicht: 0,09 kg
- GTIN: 4015613720432



292481

UVP* 49,- €

Thermometer A1020 KTP

- Einsatzbereich: Großküchen, Kühlzellen, Tiefkühlzellen, Kühlräume
- Ausgelegt für: Kerntemperaturmessungen, Temperaturüberwachung bei Transport und Lagerung
- Material: Edelstahl, Kunststoff
- Material Temperaturfühler: Edelstahl
- Einstechtiefe: 120 mm
- Durchmesser Temperaturfühler: 3,8 mm
- Temperaturbereich: -20 °C bis 102 °C
- Größe Anzeigenfeld: Ø 25 mm
- Inklusive: Schutzkappe
- Wichtiger Hinweis: Nicht im Backofen anwenden
- Maße: B 27 x T 27 x H 140 mm
- Gewicht: 0,01 kg
- GTIN: 4015613664293



292044

UVP* 6,50 €

Thermometer D3000 KTP

- Einsatzbereich: Großküchen, Kühlzellen, Tiefkühlzellen, Kühlräume
- Ausgelegt für: Kerntemperaturmessungen, Temperaturüberwachung bei Transport und Lagerung
- Material: Edelstahl, Kunststoff
- Material Temperaturfühler: Edelstahl
- Einstechtiefe: 120 mm
- Durchmesser Temperaturfühler: 3,8 mm
- Temperaturbereich: -50 °C bis 300 °C
- Größe Anzeigenfeld: B 22 x H 10 mm
- Batterie: Knopfzelle LR754/AG5
- Inklusive: Schutzkappe, 1 Batterie
- Wichtiger Hinweis: Nicht im Backofen anwenden
- Maße: B 34 x T 34 x H 160 mm
- Gewicht: 0,02 kg
- GTIN: 4015613664255



293043

UVP* 14,- €

Thermometer A500

- Einsatzbereich: Großküchen, Kühlzellen, Tiefkühlzellen, Kühlräume
- Ausgelegt für: Raumtemperaturmessungen, Kühlschränke / Tiefkühlschränke, Temperaturüberwachung bei Transport und Lagerung
- Material: Kunststoff
- Temperaturbereich: -30 °C bis 50 °C
- Größe Anzeigenfeld: Ø 45 mm
- Maße: B 51 x T 13 x H 66 mm
- Gewicht: 0,01 kg
- GTIN: 4015613664286



292049

UVP* 5,50 €

Thermometer A300

- Einsatzbereich: Großküchen, Kühlzellen, Tiefkühlzellen, Kühlzellen
- Ausgelegt für: Raumtemperaturmessungen, Kühlschränke / Tiefkühlschränke, Temperaturüberwachung bei Transport und Lagerung
- Material: Edelstahl
- Temperaturbereich: -30 °C bis 30 °C
- Größe Anzeigenfeld: Ø 45 mm
- Maße: B 62 x T 35 x H 71 mm
- Gewicht: 0,04 kg
- GTIN: 4015613664262



292048

UVP* 7,50 €

Thermometer A250

- Einsatzbereich: Kühlräume, Kühlzellen
- Ausgelegt für: Kühlschränke / Tiefkühlschränke, Temperaturüberwachung bei Transport und Lagerung
- Material: Edelstahl, Kunststoff
- Temperaturbereich: -40 °C bis 25 °C
- Größe Anzeigenfeld: B 98 x H 28 mm
- Maße: B 134 x T 20 x H 30 mm
- Gewicht: 0,04 kg
- GTIN: 4015613664279



292043

UVP* 7,- €

Thermometer A3000 TP

- Einsatzbereich: Frittieren, Garen
- Ausgelegt für: Fritteusen
- Material: Edelstahl
- Material Temperaturfühler: Edelstahl
- Einstechtiefe: 300 mm
- Temperaturbereich: 10 °C bis 300 °C
- Inklusive: 1 Verstellbarer Halte-Clip
- Maße: B 50 x T 50 x H 320 mm
- Gewicht: 0,2 kg
- GTIN: 4015613633152



292046

UVP* 7,50 €

Salzstreuer Alu, H110

A680654

UVP* 22,50 €

GTIN 4015613634630



- Material
- Ausführung
- Ausgelegt für

Aluminium
Mit Schraubdeckel
Gewürze
Mehl
Salz
Zucker

- Bestellmengeneinheit
- Maße
- Gewicht

1 Karton (6 Salzstreuer)
B 67 x T 67 x H 110 mm
0,05 kg

Salzstreuer Alu, H190

A680655

UVP* 38,- €

GTIN 4015613636832



- Material
- Ausführung
- Ausgelegt für

Aluminium
Mit Schraubdeckel
Gewürze
Mehl
Salz
Zucker

- Bestellmengeneinheit
- Maße
- Gewicht

1 Karton (4 Salzstreuer)
B 80 x T 80 x H 190 mm
0,1 kg



Der Tisch-Dosenöffner in höhenverstellbarer Ausführung ermöglicht das Öffnen auch von besonders großen Dosen bis zu einer Höhe von 56,5 cm. Der Kurbelantrieb mit Federmechanismus ermöglicht eine leichte und anwenderfreundliche Bedienung.

- Material: Edelstahl, Kunststoff
- Material Messer: Edelstahl
- Material Stellfläche: Edelstahl
- Maße Stellfläche: B 131 x T 294 mm
- Höhenverstellbar: Ja
- Dosenhöhe max.: 565 mm
- Ausführung: Klemmbefestigung (vorbereitet für Schraubbefestigung), Kurbelantrieb mit Federmechanismus, Tischplattenstärke max.: 60 mm
- Inklusive: Messer, Transportrad
- Maße: B 125 x T 290 x H 780 mm
- Gewicht: 2,2 kg



▶ Dosenöffner mit Federmechanismus
▶ Maximale Dosenhöhe 565 mm



▶ Material Messer: Edelstahl

Messer KB565

- Maße: B 66 x T 36 x H 76 mm
- Gewicht: 0,1 kg
- GTIN: 4015613736112

A120356

UVP* 27,- €

Transportrad KB565

- Material: Stahl, Verchromt
- Maße: B 39 x T 39 x H 10 mm
- Gewicht: 0,08 kg
- GTIN: 4015613736129

A120357

UVP* 25,- €

Abfalleimer "Swing"

860003

UVP* 126,- €

GTIN 4015613521213



- Material: Edelstahl
- Separater Innenbehälter: Ja
- Inhalt: 50 Liter
- Maße Innenbehälter: Ø 330 mm | Höhe: 645 mm
- Deckel-Eigenschaften: Schwing-Deckel
- Eigenschaften: Innenbehälter: Stahlblech verzinkt, herausnehmbar, Mit Griff am Innenbehälter
- Maße: B 350 x T 350 x H 750 mm
- Gewicht: 6,3 kg

Abfalleimer 56L

860006

UVP* 185,- €

GTIN 4015613630670



- Material: CNS 18/10
- Inhalt: 56 Liter
- Maße Innenbehälter: Ø 370 mm | Höhe: 520 mm
- Deckel-Eigenschaften: Abnehmbar, mit Griff, Kann seitlich am Eimer eingehängt werden
- Lenkrollen: 4 Lenkrollen
- Durchmesser Rollen: 60 mm
- Höhe ohne Lenkrollen: 540 mm
- Eigenschaften: Mit seitlichen Griffen
- Maße: B 460 x T 400 x H 620 mm
- Gewicht: 6,6 kg

A close-up photograph of a grey plastic hygiene device, likely a hand sanitizer dispenser. The device has a dark grey rectangular opening at the top, a horizontal row of small circular perforations in the middle, and a red illuminated area at the bottom. The background is white.

Die sanitären Räume sind die Visitenkarte von Hotellerie und Gastronomie. Damit hier und bei Ihrer sonstigen Ausstattung alles stimmt, finden Sie in diesem Kapitel eine umfassende Auswahl an Artikeln – alles für einen glänzenden Auftritt!

HOTEL-EQUIPMENT | HYGIENE & CO



Kraftreiniger F1L, 2er-Set

- Ausgelegt für: Hartnäckige Verunreinigungen, insbesondere im Küchenbereich, Grill- und Kombidämpferreinigung (ohne Reinigungssystem)
- Bestellmengeneinheit: 1 Karton (2 Flaschen)
- Inhalt: 2 x 1 Liter
- Ausführung: Flüssig, Hochkonzentrat
- Ph-Wert: 13,5
- HACCP-konform: Ja
- Chlorfrei: Ja
- Phosphatfrei: Ja
- Anwendung: Produkt unverdünnt aufsprühen und je nach Verschmutzung 10 bis 30 Min. einwirken lassen, Bei starker Verunreinigung Gerät auf ca. 50 °C erwärmen (ohne Dampf), Mit Trinkwasser gründlich abwaschen, Auch geeignet für Glas und Ceran
- Eigenschaften: Anwendungsfertig, Hervorragend wirksam gegen Eingebrenntes, Krusten und Schmutz, Gute Materialverträglichkeit auf Edelstahl, Kunststoff, Stein, Porzellan, Softschaum haftet auf senkrechten Oberflächen, dadurch längere Einwirkzeiten, Softschaumbildung zeigt die bereits gereinigten Flächen, Sprühkopf mit Lanze zur punktgenauen Anwendung
- Inklusive: 1 Sprühkopf, 1 Sprühlanze
- Wichtiger Hinweis: Ausschließlich in Deutschland und Österreich erhältlich, Achtung: Nicht geeignet für alkaliempfindliche Oberflächen wie Aluminium
- Maße: B 100 x T 190 x H 260 mm
- Gewicht: 2,26 kg
- GTIN: 4015613731926



173078

UVP* 36,- €

Intensiv-Kraftreiniger F1L, 2er-Set

- Ausgelegt für: Grill- und Kombidämpferreinigung (ohne Reinigungssystem), Hartnäckiger Verunreinigungen, insbesondere im Küchenbereich, Schnelle, zuverlässige Intensivreinigung stark und extrem verschmutzter Geräte und Arbeitsutensilien, Anwendung in Küchen und Lebensmittel verarbeitenden Bereichen, Reinigung von Fritteusen, Backöfen, Herde, Dunstabzugshauben, Kippbratpfannen etc.
- Bestellmengeneinheit: 1 Karton (2 Flaschen)
- Inhalt: 2 x 1 Liter
- Ausführung: Flüssig, viskos
- Ph-Wert: 14
- HACCP-konform: Ja
- Chlorfrei: Ja
- Phosphatfrei: Ja
- Anwendung: Produkt unverdünnt aufsprühen und je nach Verschmutzung 10 bis 30 Min. einwirken lassen, Bei starker Verunreinigung Gerät auf ca. 50 °C erwärmen (ohne Dampf), Mit Trinkwasser gründlich abwaschen, Auch geeignet für Glas und Ceran
- Eigenschaften: Anwendungsfertig, Chlorfrei, Entfernt selbst hartnäckigste Verschmutzungen, Softschaum haftet auf senkrechten Oberflächen, dadurch längere Einwirkzeiten, Sprühkopf mit Lanze zur punktgenauen Anwendung, Extremes Leistungsspektrum gegenüber eingebrennten Brat-, Back- und Grillrückständen, Effiziente Spontanlösekraft für schnellste Wirksamkeit, Seifen-, alkali- und farbstofffrei, Leicht zu verarbeiten dank Ergonomieformel
- Inklusive: 1 Sprühkopf, 1 Sprühlanze
- Wichtiger Hinweis: Ausschließlich in Deutschland und Österreich erhältlich, Achtung: Nicht geeignet für alkaliempfindliche Oberflächen wie Aluminium
- Maße: B 100 x T 190 x H 260 mm
- Gewicht: 2,44 kg
- GTIN: 4015613731933



173080

UVP* 39,- €

Öl- und Fettlöser F1L

- Ausgelegt für: Abwaschbare Arbeitsflächen, Edelstahloberflächen, Maschinen, Geräte, Fliesenwände und -böden, Hochwirksam gegen Beläge in Kaffeekannen
- Bestellmengeneinheit: 1 Karton (12 Flaschen)
- Inhalt: 12 x 1 Liter
- Ausführung: Flüssig, Hochkonzentrat
- Ph-Wert: 13
- HACCP-konform: Ja
- Chlorfrei: Ja
- Phosphatfrei: Ja
- Anwendung: Je nach Verschmutzung 0,25 bis 10%ig (10 ml bis 400 ml auf 4 Liter Wasser) mit Wasser verdünnen und Flächen, Maschinen, Geräte behandeln, Zur Reinigung stark verschmutzter Flächen bis 30%ig anwenden, Mit reichlich klarem Wasser nacharbeiten, Kann über entsprechende Geräte zur Flächenreinigung aufgeschäumt werden
- Eigenschaften: Hervorragendes Öl-, Fett- und Rußlösevermögen, Entlastet den Fettabscheider durch schnelle Entemulgierung
- Wichtiger Hinweis: Ausschließlich in Deutschland und Österreich erhältlich
- Maße: B 80 x T 80 x H 250 mm
- Gewicht: 1 kg
- GTIN: 4015613735559



173076

UVP* 125,- €

Spülmaschinenreiniger P5kg

- Ausgelegt für: Gewerbliche Spülmaschinen, Haushaltsspülmaschinen
- Bestellmengeneinheit: 1 Eimer
- Inhalt: 5 kg
- Ausführung: Pulverförmig
- Ph-Wert: 12
- HACCP-konform: Ja
- Chlorfrei: Nein
- Phosphatfrei: Nein
- Anwendung: Dosierung: Manuell, gemäß Angaben des Maschinenherstellers, Anwendungskonzentrationen: In Abhängigkeit von der Wasserhärte 2 - 4 g pro Liter Wasser
- Eigenschaften: Für alle Wasserhärtebereiche geeignet, Schonende Spülreinigung aller Geschirr- und Besteckteile sowie Gläser, Beste Ergebnisse bei starken Tee- und Kaffeerückständen, Bestens materialschonend für Maschine und Spülgut, Aluminiumgeeignet
- Wichtiger Hinweis: Ausschließlich in Deutschland und Österreich erhältlich
- Maße: B 236 x T 248 x H 210 mm
- Gewicht: 5 kg
- GTIN: 4015613731872



173074

UVP* 45,- €

Spülmaschinenreiniger F12kg

- Ausgelegt für: Gewerbliche Spülmaschinen
- Bestellmengeneinheit: 1 Kanister
- Inhalt: 12 kg
- Ausführung: Flüssig
- Ph-Wert: 14
- HACCP-konform: Ja
- Chlorfrei: Ja
- Phosphatfrei: Ja
- Anwendung: Dosierung über ein automatisches Dosiersystem, Anwendungskonzentrationen: In Abhängigkeit von der Wasserhärte 1 - 3 g pro Liter Wasser
- Eigenschaften: Bedingt aluminiumgeeignet, Bestens materialverträglich, Chlorfrei, Für alle Wasserhärtebereiche geeignet, Glänzende streifenfreie Gläser, Mit speziellem Glas-Korrosionsschutz, Perfekter Glanz ohne Ablaufspuren und Flecken auf Gläsern, Besteck und Geschirr
- Wichtiger Hinweis: Ausschließlich in Deutschland und Österreich erhältlich
- Maße: B 238 x T 199 x H 297 mm
- Gewicht: 12 kg
- GTIN: 4015613731834



173070

UVP* 98,- €

Spülmaschinenreiniger F12kgXTRA

- Ausgelegt für: Gewerbliche Spülmaschinen
- Bestellmengeneinheit: 1 Kanister
- Inhalt: 12 kg
- Ausführung: Flüssig
- Ph-Wert: 14
- HACCP-konform: Ja
- Chlorfrei: Nein
- Phosphatfrei: Nein
- Anwendung: Dosierung über ein automatisches Dosiersystem, Anwendungskonzentrationen: In Abhängigkeit von der Wasserhärte 1,5 - 3,5 g pro Liter Wasser
- Eigenschaften: Für alle Wasserhärtebereiche geeignet, Wirksam in geringsten Mengen, Sehr gute und einwandfreie Reinigung, Entfernt selbst hartnäckigste Verschmutzungen, Optimale Spülergebnisse bei Kaffee-, Tee- und Stärkerückständen, auch bei langen Standzeiten des Spülguts, Materialschonend durch bewährte Metallschutzformel
- Wichtiger Hinweis: Ausschließlich in Deutschland und Österreich erhältlich
- Maße: B 238 x T 199 x H 297 mm
- Gewicht: 12 kg
- GTIN: 4015613731841



173071

UVP* 105,- €

Kombidämpferreiniger F10L

- Ausgelegt für: Kombidämpfer mit automatischem Dosiersystem
- Bestellmengeneinheit: 1 Kanister
- Inhalt: 10 Liter
- Ausführung: Flüssig
- Ph-Wert: 14
- HACCP-konform: Ja
- Chlorfrei: Ja
- Phosphatfrei: Ja
- Anwendung: Automatische Dosierung aus Kanister, Automatische Dosierung aus Reinigertank, Dosierung erfolgt nach ordnungsgemäßem Anschließen automatisch
- Eigenschaften: Löst selbsttätig Fett, Eiweiß und Angebranntes, Leistungsplus durch spezielle Softschaum-Formulierung, Leicht und rückstandsfrei abspülbar, Anwendungsfertig
- Wichtiger Hinweis: Ausschließlich in Deutschland und Österreich erhältlich
Bei einem höher konzentrierten Einsatz sind die Oberflächen grundsätzlich auf Verträglichkeit zu überprüfen
- Maße: B 234 x T 187 x H 305 mm
- Gewicht: 10 kg
- GTIN: 4015613731919



173079

UVP* 98,- €

Klarspüler F10kg

- Ausgelegt für: Gewerbliche Spülmaschinen, Haushaltsspülmaschinen, Kombidämpfer
- Bestellmengeneinheit: 1 Kanister
- Inhalt: 10 kg
- Ausführung: Flüssig
- Ph-Wert: 2,1
- HACCP-konform: Ja
- Chlorfrei: Ja
- Phosphatfrei: Ja
- Anwendung: Dosierung über ein automatisches Dosiersystem, Bei Kombidämpfern alternativ nach Herstellerangaben in vorhandenen Klarspültank füllen, Anwendungskonzentrationen: In Abhängigkeit von der Wasserhärte 0,2 - 0,4 g pro Liter Klarspülwasser, Dosierung erfolgt nach ordnungsgemäßem Anschließen automatisch
- Eigenschaften: Aluminiumgeeignet, Für alle Wasserhärtebereiche geeignet (saurer pH-Wert), Glänzendes, streifenfreies Geschirr, Beste Materialverträglichkeit, speziell bei Dekor und Gläsern, Selbsttätige, streifen- und rückstandsfreie Klartrocknung, Absolut geschmacksneutral
- Wichtiger Hinweis: Ausschließlich in Deutschland und Österreich erhältlich
- Maße: B 238 x T 199 x H 297 mm
- Gewicht: 10 kg
- GTIN: 4015613731865



173072

UVP* 102,- €

Entkalker F1L, 2er-Set

- Ausgelegt für: Kleingeräte wie Heißwasserbereiter und Kaffeemaschinen etc.
- Bestellmengeneinheit: 1 Karton (2 Flaschen)
- Inhalt: 2 x 1 Liter
- Ausführung: Flüssig, Hochkonzentrat
- HACCP-konform: Ja
- Chlorfrei: Nein
- Phosphatfrei: Nein
- Anwendung: Hochkonzentrat, je nach Verkalkung 50 - 500 ml Entkalker zu 1 Liter kaltem Wasser, Mit reichlich klarem Wasser nacharbeiten
- Eigenschaften: Ideal für den Einsatz in Kaffeemaschinen und Küchengeräten, Zuverlässige und schnelle Entfernung von hartnäckigen Kalkablagerungen und darin gebundene Verunreinigungen, Auf Basis von milder Zitronen- und Milchsäure, Frei von Duft- und Farbstoffen, Frei von flüchtigen Säuren wie Essigsäure
- Wichtiger Hinweis: Ausschließlich in Deutschland und Österreich erhältlich
- Maße: B 190 x T 98 x H 255 mm
- Gewicht: 2,4 kg
- GTIN: 4015613731889



173075

UVP* 24,- €

Seifenspender, Wandmontage, CNS, 1L

850007

UVP* 33,- €

GTIN 4015613536965



CNS

1 L

- Material
- Inhalt
- Dosierung
- Füllstandskontrolle
- Nachfüllbar
- Ausführung
- Inklusive
- Nicht im Lieferumfang enthalten
- Maße
- Gewicht

Chromnickelstahl
Gebürstet
1 Liter
Pumpsystem
Sichtfenster
Ja
Wandmontage
Befestigungsmaterial
Befüllung
B 123 x T 110 x H 204 mm
0,5 kg



Seifenspender Infrarot-Sensor S1

850009

UVP* 83,- €

GTIN 4015613610672



CNS 18/10

1 L

- Material
- Inhalt
- Dosierung
- Füllstandskontrolle
- Nachfüllbar
- Abschließbar
- Bedienung
- Betrieb über
- Ausführung
- Inklusive
- Nicht im Lieferumfang enthalten
- Maße
- Gewicht

CNS 18/10
Gebürstet
1 Liter
Infrarot-Sensor
Sichtfenster
Ja
Ja
Berührungslos (Infrarot-Sensor)
Batterien (4 x 1,5 V AA LR6)
Wandmontage
2 Schlüssel (Batteriefach und Seifentank)
Befestigungsmaterial
Batterien
Befüllung
B 138 x T 100 x H 210 mm
1 kg



Seifenspender PS 0,9L-W

850008

UVP* 36,- €

GTIN 4015613588599



1 L

- Material
- Inhalt
- Dosierung
- Füllstandskontrolle
- Nachfüllbar
- Bedienung
- Ausführung
- Inklusive
- Nicht im Lieferumfang enthalten
- Maße
- Gewicht

Aluminium
1 Liter
Pumpsystem
Transparenter Kunststoffbehälter
Ja
Einhandbedienung
Ellbogenbedienung
Manuell
Wandmontage
1 Wandhalter
Befestigungsmaterial
Befüllung
B 95 x T 222 x H 330 mm
0,65 kg



Desinfektionsspender PS 0,9L-W

850019

UVP* 35,- €

GTIN 4015613704746



0,9L

Schnelle und unkomplizierte Händedesinfektion für maximalen Schutz. Ob in Küchen, Laboren oder in öffentlichen Gebäuden – Mit dem kartuschenlosen Pumpsystem schafft der Spender mit Ellbogenbedienung optimale Hygienebedingungen.

- Material Aluminium
Polypropylen
Kunststoff ABS
- Inhalt 0,9 Liter
- Dosierung Pumpsystem
Sprühsystem
- Füllstandskontrolle Transparenter Kunststoffbehälter
- Nachfüllbar Ja
- Bedienung Einhandbedienung
Ellbogenbedienung
Manuell
- Ausführung Wandmontage
- Inklusive 1 Wandhalter
Befestigungsmaterial
- Nicht im Lieferumfang enthalten Befüllung
- Maße B 95 x T 225 x H 310 mm
- Gewicht 0,67 kg

Abtropfschale PS 0,9L-W

850018

UVP* 18,50 €

GTIN 4015613699431

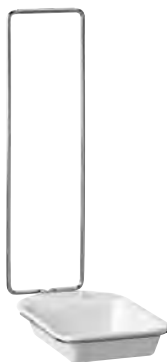

STAINLESS STEEL

Ausgelegt für den Desinfektionsmittelspender PS 0,9L-W und den Seifenspender PS 0,9L-W

- Material Edelstahl
Polypropylen
- Auffangbehälter Maße: B 147 x T 240 x H 40 mm
- Eigenschaften Auffangbehälter spülmaschinengeeignet
- Maße B 147 x T 285 x H 377 mm
- Gewicht 0,45 kg



Papiertuchspender, CNS gebürstet

850006

UVP* 63,- €

GTIN 4015613536958



CNS

- Material Chromnickelstahl
Gebürstet
- Papierfaltungen Geeignet für handelsübliches Faltpapier
Interfold-Falzung
Lagenfalzung
Zick-Zack-Falzung
- Füllstandskontrolle Sichtschlitz
- Nachfüllbar Ja
- Abschließbar Ja
- Eigenschaften Bestückung über Fronklappe
- Ausführung Wandmontage
- Inklusive Befestigungsmaterial (Vier-Punkt-Befestigung)
- Nicht im Lieferumfang enthalten Befüllung
- Maße B 285 x T 100 x H 370 mm
- Gewicht 2,2 kg

Händetrockner, 2,1kW, Kunststoff

850000

UVP* 85,- €

GTIN 4015613459592



- Material Kunststoff
- Lufttemperatur Ca. 60 °C
- Luftleistung 53 Liter / Sek.
- Start/Stop-Automatik über Infrarot-Sensor Ja
- Eigenschaften Stop-Automatik beim Entfernen der Hände
- Ausführung Wandmontage
- Inklusive 1 Kunststoffleiste zur Wandbefestigung
Befestigungsmaterial
- Anschlusswert 2,1 kW | 230 V | 50 Hz
- Maße B 244 x T 264 x H 200 mm
- Gewicht 2,6 kg



Händetrockner, 2,3kW, CNS

850001

UVP* 242,- €

GTIN 4015613482019



- Material Edelstahl
Hochglanzpoliert
- Lufttemperatur Ca. 60 °C
- Luftleistung 58 Liter / Sek.
- Start/Stop-Automatik über Infrarot-Sensor Ja
- Trocknungszeit max. Ca. 60 Sekunden
- Eigenschaften Luftaustrittsdüse drehbar
Stop-Automatik beim Entfernen der Hände
- Ausführung Wandmontage
- Inklusive Befestigungsmaterial
- Anschlusswert 2,3 kW | 230 V | 50 Hz
- Maße B 260 x T 235 x H 210 mm
- Gewicht 4,8 kg



Händetrockner IS 31LS-W

850011

UVP* 198,- €

GTIN 4015613710259



Klein aber leistungsstark – Der kompakte Händetrockner mit Infrarot-Sensor und Start/Stop-Automatik ist zusätzlich mit einem Ein-/Ausschalter ausgestattet.

- Material Kunststoff
- Lufttemperatur Ca. 80 °C
- Luftleistung 31,67 Liter / Sek.
- Start/Stop-Automatik über Infrarot-Sensor Ja
- Trocknungszeit max. Ca. 60 Sekunden
- Eigenschaften Stop-Automatik beim Entfernen der Hände
- Ausführung Wandmontage
- Inklusive Befestigungsmaterial
- Anschlusswert 1,35 kW | 220-240 V | 50-60 Hz
- Maße B 250 x T 170 x H 240 mm
- Gewicht 3,6 kg



Händetrockner Jet 1800

850002

UVP* 698,- €

GTIN 4015613610665



- Material Kunststoff
Lackiert
- Lufttemperatur Gleich Umgebungstemperatur
- Luftleistung 47 Liter / Sek.
- Trocknungszeit max. Ca. 30 Sekunden
- Start/Stop-Automatik über Infrarot-Sensor Ja
- Eigenschaften 2 Hochleistungs-Luftdüsen-Leisten
Auffangbehälter für Kondenswasser unten am Gerät, Inhalt: 0,6 Liter
Hygienisch und wirtschaftlich
Luftfilter
Rote LED-Beleuchtung im Luftschacht
Stop-Automatik beim Entfernen der Hände
Wandmontage
- Ausführung Befestigungsmaterial
- Inklusive 1,8 kW | 230 V | 50 Hz
- Anschlusswert B 295 x T 240 x H 650 mm
- Maße 10,2 kg
- Gewicht



Schuhputzmaschine

120109

UVP* 109,- €

GTIN 4015613544328



- Blitzblanke Schuhe, ohne Mühe – Fußbedienung einfach per Knopfdruck
- Material Stahl
Pulverbeschichtet
- Ausgestattet mit 3 leise laufende Rotationsbürsten
1 Reinigungsbürste für groben Schmutz
2 Polierbürsten aus Terylen (Polyester) für helle oder dunkle Schuhe
Schuhcreme-Spender mit Kugelventil für 100 ml Flüssig-Schuhcreme (unbefüllt)
- Tragegriff Ja
- Ein-/Ausschalter Ja
- Eigenschaften Schmutz-Auffangmatte für eine einfache Reinigung
Wartungsfreier Motor
- Inklusive 1 Einfülltrichter (für ein einfaches Befüllen des Schuhcreme-Spenders)
- Anschlusswert 0,12 kW | 230 V | 50 Hz
- Maße B 400 x T 240 x H 260 mm
- Gewicht 6,4 kg



Schuhcreme, farblos, 1L

- Inhalt: 1 Liter
- Farbe: Farblos
- Maße: B 95 x T 95 x H 210 mm
- Gewicht: 1 kg
- GTIN: 4016098160539

A120101

UVP* 60,- €

Insektenvernichter IV-22

300306

UVP* 39,50 €

GTIN 4015613534138



- Material
- Wirkradius
- Gitterspannung
- Lichtleistung
- Ausführung

- Inklusive
- Anschlusswert
- Maße
- Gewicht

Kunststoff
6-8 m
2.000 - 2.200 V
2 x 6 W, UV-A Leuchtstoffröhre
Deckengerät
Standgerät
1 Kette
0,024 kW | 230 V | 50/60 Hz
B 265 x T 95 x H 265 mm
2,1 kg

Leuchtstoffröhre UV-A 6 W

- Lichtleistung: 6 W / UV-A
- Maße: B 225 x T 15 x H 15 mm
- Gewicht: 0,02 kg
- GTIN: 4015613658001

300336

UVP* 3,90 €

Insektenvernichter IV-36

300314

UVP* 65,- €

GTIN 4015613534152



- Material
- Wirkradius
- Gitterspannung
- Lichtleistung
- Ausführung

- Inklusive
- Anschlusswert
- Maße
- Gewicht

Kunststoff
10 m
2.000 - 2.200 V
2 x 10 W, UV-A Leuchtstoffröhre
Deckengerät
Standgerät
1 Kette
0,033 kW | 230 V | 50/60 Hz
B 390 x T 95 x H 305 mm
2,8 kg

Leuchtstoffröhre UV-A 10 W

- Lichtleistung: 10 W / UV-A
- Maße: B 340 x T 25 x H 25 mm
- Gewicht: 0,05 kg
- GTIN: 4015613658018

300334

UVP* 4,90 €

Insektenvernichter IV-65

300317

UVP* 89,- €

GTIN 4015613534169



- Material
- Ausführung

- Wirkradius
- Gitterspannung
- Lichtleistung
- Inklusive
- Anschlusswert
- Maße
- Gewicht

Kunststoff
Deckengerät
Standgerät
12 m
2.000 - 2.200 V
2 x 20 W, UV-A Leuchtstoffröhre
1 Kette
0,045 kW | 230 V | 50/60 Hz
B 645 x T 100 x H 365 mm
3,7 kg

Leuchtstoffröhre UV-A 20 W

- Lichtleistung: 20 W / UV-A
- Maße: B 25 x T 25 x H 588 mm
- Gewicht: 0,08 kg
- GTIN: 4015613658025

300337

UVP* 6,90 €

Insektenfalle IF-92

300323

UVP* 59,- €

GTIN 4015613655413



- Material
- Wirkradius
- Lichtleistung
- Maße Klebefolie
- Ausführung
- Inklusive
- Anschlusswert
- Maße
- Gewicht

Stahl
Lackiert
9 m
1 x 20 W, UV-A Leuchtmittel
B 320 x H 180 mm
Wandmontage
1 Klebefolie
Befestigungsmaterial
0,02 kW | 220-240 V | 50/60 Hz
B 450 x T 175 x H 160 mm
1,4 kg

Klebefolie IF-92

- Bestellmengeneinheit: 1 Karton (5 Klebefolien)
- Maße: B 320 x T 180 x H 1 mm
- Gewicht: 0,03 kg
- GTIN: 4015613659183

300326

UVP* 16,- €

Leuchtmittel UV-A 20 W

- Lichtleistung: 20 W / UV-A
- Maße: B 150 x T 70 x H 40 mm
- Gewicht: 0,1 kg
- GTIN: 4015613659206

300328

UVP* 10,50 €

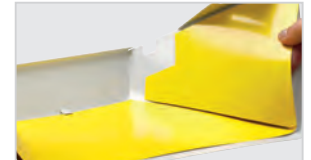

Insektenfalle IF-91

300324

UVP* 85,- €

GTIN 4015613655420



- Material
- Wirkradius
- Lichtleistung
- Maße Klebefolie
- Ausführung
- Inklusive
- Anschlusswert
- Maße
- Gewicht

Chromnickelstahl
9 m
1 x 18 W, UV-A Leuchtstoffröhre
B 330 x H 340 mm
Wandmontage
1 Klebefolie
Befestigungsmaterial
0,018 kW | 230 V | 50/60 Hz
B 360 x T 125 x H 236 mm
2,6 kg

Klebefolie IF-91

- Bestellmengeneinheit: 1 Karton (5 Klebefolien)
- Maße: B 340 x T 330 x H 1 mm
- Gewicht: 0,03 kg
- GTIN: 4015613659190

300327

UVP* 18,- €

Leuchtstoffröhre UV-A 18 W

- Lichtleistung: 18 W / UV-A
- Maße: B 43 x T 230 x H 43 mm
- Gewicht: 0,07 kg
- GTIN: 4015613659213

300330

UVP* 7,- €



Insektenfalle IF-100

300321

UVP* 119,- €

GTIN 4015613638195



- Material
- Wirkradius
- Lichtleistung
- Maße Klebefolie
- Ausführung
- Inklusive
- Anschlusswert
- Maße
- Gewicht

Aluminium
Kunststoff
10 m
2 x 15 W, UV-A Leuchtstoffröhre
B 390 x H 313 mm
Standgerät
Wandmontage
2 Klebefolien
Befestigungsmaterial
0,038 kW | 230 V | 50/60 Hz
B 620 x T 90 x H 355 mm
2,4 kg

Klebefolie IF-100

- Bestellmengeneinheit: 1 Karton (5 Klebefolien)
- Maße: B 390 x T 313 x H 2 mm
- Gewicht: 0,3 kg
- GTIN: 4015613638201

300322

UVP* 23,- €

Leuchtstoffröhre UV-A 15 W

- Lichtleistung: 15 W / UV-A
- Maße: B 25 x T 445 x H 25 mm
- Gewicht: 0,06 kg
- GTIN: 4015613657981

300325

UVP* 6,- €



ARTIKELNUMMERNVERZEICHNIS

Artikel-Nr.	Seite	Artikel-Nr.	Seite	Artikel-Nr.	Seite	Artikel-Nr.	Seite	Artikel-Nr.	Seite
099985	304-306	100441	423	101974	134	1052303	82	106202	163
099989	295	100442	423	101975	134	1053103	83	106204	163
1		100445	422	101978	134	105321	170	106206	163
100047	211	100524	119	101979	134	105325	84	106210	163
100048	211	100528	120	101980	134	105343	84	106211	163
100054	210	100532	119	101981	134	1054503	86	106217	161
100058	210	100611	56, 73, 164	101982	134	1054603	86	106218	161
100060	363	100925	127	101983	134	105732	181	1062203	162
100061	210	100927	128, 131-132	101984	134	1057503	169	1062303	162
100062	209	100928	128, 131-132	101985	134	105780	99	1062503	163
100067	209	101094	295	101986	133	105804	23	106576	117
100080	374	101402	149	103048	228	105820	172	107273	91
100082	285	101404	149	103063	230	105821	176	107274	91
100083	285	1014113	148	103064	230	105824	172	107276	91
100085	374	101412	148	103065	229	105829	177	107277	91
100090	363	101413	149	103067	228	105831	83, 184	107278	91
100100	363	101419	149	103069	229	105837	176	107279	91
100103	363	101530	146	103076	228	105840	183	107290	90
100197	195	101533	147	103122	230	105841	178	1086003S	84
100201	195	101535	147	104010	156	105843	175	109325	292
100202	195	101546	123	104025	286	105843S	175	109326	292
100203	194	101547	121	104040	286	105848	173	109327	292
100211	196	101548	122	104204	286	1058503	169	109470	312
100282	194	101552	122	104206	286	105854	177	109472	312
100321	191	101554	123	104323	287	105858	179	109474	312
100322	191	101560	146	104338	287	105871	183	109563	293
100323	191	101563	147	1043413	197	105872	183	109564	291, 293
100324	191	101565	147	1043423	197	105873	183	109850	314
100326	99, 116	101566	147	104348	287	105874	183	109857	330
100327	99, 116	101607	149	104383	287	105876	184	109861	330
100328	99, 116	101863	390	104393	287	105924	175	109864	330
100330	191	101864	390	104409	288	105927	173	109877	315
100331	191	101865	390	104436	288	105936S	174	109878	315
100332	191	101866	390	104457	197	1059503	169	109879	330
100404	97	101867	390	104458	197	105981	25, 182	109881	330
100405	97	101868	390	104902	156	105984	179	109884	314
100406	97	101869	390	104904	171	105985	180	109885	314
100407	97	101923	389	104905	156	105986	181	109886	315
100408	97	101929	199	104906	171	105991	174	109887	315
100412	116	101932	125	104907	171	105991S	174	109888	315
100413	116	101937	125	104913	171	105993	180	109889	314
100416	116	101954	389	104919	156	105994	180	110036	34
100417	116	101955	389	104920	170	105995	180	110135G	257
100425	116	101956	389	104922	189	105996	239	110156	243
100426	116	101957	389	1051403	84	105997	182	110157	243
100427	116	101971	133	1051503	85	105999	169	110158	244
100428	117	101972	134	1051603	85	1061633	161	110170	255
100440	422	101973	134	1052103	82	1061933	161	110171	255

Artikel-Nr.	Seite	Artikel-Nr.	Seite	Artikel-Nr.	Seite	Artikel-Nr.	Seite	Artikel-Nr.	Seite
110172	255	112026	34	115099	25	116531W	109	120709	415
110173	255	112027	34	1151023	23	116550	100	120710	415
110174	255	112030	34	1151033	23	116612	104	120789	93
110175	254	112031	34	115107	29	116616	105	120791	103
110176	254	112032	34	115108	28	116618	105	120792	117
110178	254	112033	34	115109	28	116621	105	120802	237
110179	254	112035	34	115111	26	117002	115	120803	237
110310	256	112081	235	115112	26	117100	115	120806	237
110311	291	112101	235	115113	32	117201	115	120831	402
110312	291	112121	33	115114	32	117261	114	120879	94
110314	256	112122	235	1151143	21	117512	111	121782	100
110317	291	112141	235	115115	31	117552	110	125502	225, 253
110318	291, 293	112161	235	115116	32	117572	111	125503	225, 253
110320	256	112181	235	1151163	22	120109	437	125504	225, 253
110322	256	112201	235	115120	28	120302	399	125508	253
110431	312	114000	236	115129	206	120307	399	125515	253
110432	313	114001	236	115130	118	120308	399	125524	253
110433	313	114002	236	115131	118	120309	399	125614	225
110434	313	114003	236	115133	118	120310	399	125624	225
110510	294	114004	236	115137	26	120311	399	125628	225
110512	295	114005	236	115138	25	120312	399	130110	387
110520	291	114006	236	115141	26	120313	399	130115	386
110521	291	114258	233	115155	33	120314	399	130116	387
110522	291	114263	234	115157	33	120315	399	130117	387
110605	292	114265	233	1151580	27	120316	399	130118	387
110606	292	114266	232	1151583	27	120325	398	130130	388
110607	292	114267	232	1151593	27	120327	400	130131	388
110608	292	114270	232	115204	30	120328	398	130132	388
110851	245	114271	231, 235	115205	30	120331	400	130133	388
110851MA	245	114272	234	1152093	29	120332	400	130134	388
110852	246	114273	231	1152103	30	120333	401	130135	388
110852MA	246	114274	231	1152113	31	120334	401	130136	388
110853	246	114275	231	1152163	28	120337	401	130137	388
110853MA	246	114277	231, 235	1152173	29	120338	401	130138	388
110854	247	114278	231	115245	27	120339	401	130140	388
110854MA	247	114356	238	115805	23	120341	401	130206	386
110855	248	114357	238	116001	112	120342	401	1311413	19
110855MA	248	114360	238	116002	112	120344	400	1311813	19
110856	248	114361	238	116003	112	120345	401	131306	16
110856MA	248	114362	238	116005	112, 115	120346	401	131308	17
110857	249	114367	239	116009	112, 115	120347	401	131413	16
110857MA	249	115005	24	116011	112	120348	400	131415	16
110858	249	115007	24	116012	113	120349	400	131418	17
110858MA	249	115058	22	116016	113	120350	400	131419	17
110864	247	115059	23	116019	113	120351	400	131425	16
110864MA	247	115069	113	116299	112	120352	400	1315113	17
110900	250	115071	113	116524	106	120353	400	131514	17
112020	33	115075	113	116526	107	120358	401	131515	17
112021	33	115076	115	116526W	108	120558	427	1315213	17
112022	33	115079	113	116528	107	120578	190	1315563	11
112023	33	115090	24	116528W	109	120579	190	1317003	15
112025	34	115095	24	116531	107	120582	190	131723	13

Artikel-Nr.	Seite	Artikel-Nr.	Seite	Artikel-Nr.	Seite	Artikel-Nr.	Seite	Artikel-Nr.	Seite
131734	13	150528	192	173031	249, 358	190153	322	2002121	131
1317433	13	150529	193	173060	117	190154	322	2002150	132
1317463	13	150534	192	173070	433	190155	317	2002165	132
131760	14	150606	78-79	173071	433	190156	317	2002170	132
131764	12	150678	151, 153	173072	433	190157	318	2002200	127
131770	14	150687	117, 145	173074	433	190160	326	200230	205
131800	14	150710	346	173075	319, 325, 433	190161	326	200232	205
131850	14	150718	346	173076	249, 432	190162	327	200233	205
131905	15	150957	79	173078	432	190163	327	200240	205
131915	15	150958	78	173079	112, 433	190164	327	200254	226
131924	20	150982	338	173080	432	190170	328	200255	226
131925	20	150983	338	174019	405	190171	328	200256	251
131926	20	150990	339	174022	405	190172	328	200257	251
131940	20	150994	339	174023	405-406	190173	328	200258	252
131944	20	151510	120	174027	405	190174	329	200259	244
131946	20	151512	120	174033	405, 407	190175	329	200261	227
131954	20	1519811	78	174050	405	190179	328	200262	227
132060	20	15201	310	174051	405	190180	328	200270	250
132115	18	15202	293	174052	405	190181	328	200274	252
132125	18	15205	310	174053	405	190182	328	200275	252
132255	18	155660	79	174054	405-406	190990	338	200316	131
132257	19	1582001	80	174055	405-406	190991	338	200317	131
132260	133	1582051	80	174056	405	191001	332	200318	131
132261	133	1582101	81	174057	405	191004	332	200319	128
132262	133	1582201	81	174058	405, 407	1930311	87	2006301	164
132646	12	158610	31	174059	405, 407	193036	87	2006601	164
132647	12	158612	25	174196	404	1930511	87	203500	126
132870	12	158614	149	174221	404	193062	87	203510	126
133212	102, 421	158615	149	174251	404		2	203515	125
133264	102, 116	158616	31	174276	404	200049	337	203530	126
135002	289	162500	141	174301	404	200054	334	203535	127
135012	347	162550	144	174302	407	200057	337	206001	101
135014	289	162551	144	174303	406	200058	336	206002	101
135023	347	162552	144	174520	203	200059	337	206203	100
135100	345	162826	139	174600	97, 203	200061	333	206204	100
135102	345	162827	141	181136	372	200063	335	206782	102
135105	345	162900	142	181137	372	200065	336	206790	101
1500508	392	162906	142	181142	372	200069	334	206797	102
150121	185	162910	142	190014	318	200073	334	215035	165
150140	340	162912	142	190015250	318	200085	333	215036	165
150145	341	162913	143	190052	324	200086	335	215037	165
150146	340	162914	143	190060	325	200095	331	215078	165
150148	343	162917	143	190065	319, 321	200096	331	215081	165
150151	343	165103	136	190068	325	2002010	128	215093	165
150158	340	165521	136	190076	325	2002018	129	215094	165
150159	344	165522	139	190114	322	2002020	128	215095	165
150182	344	165523	139	190116	322	2002028	129	215096	165
150184	341	165524	141	190117	322	200207	205	220110	364-365
150310	170	165525	141	190125	322	2002088	130	257130	365
150320	170	165527	139	190129	319	2002094	130	257140	365
150340	186	165528	136	190133	322	2002095	130	257150	365
150342	186	165530	139	190135	322	2002101	131	257160	365

Artikel-Nr.	Seite	Artikel-Nr.	Seite	Artikel-Nr.	Seite	Artikel-Nr.	Seite	Artikel-Nr.	Seite
257170	365	285085	59	286917	50	296217	64	300336	438
257180	365	285086	36, 38	286922	51	296303	66	300337	438
257200	365	285088	59	286925	50	296304	66	300411	411
258100	364	285093	56	286995	51	296307	66	300412	411
258120	364	2851021	35	286996	51	296308	66	300413	411
258140	364	2851041	36	286998	51, 53	296311	72	300414	411
258160	364	2851061	36	286999	53	296318	65	300418	409
258180	364	2852251W	38	287410	40	296319	65	300419	409
258200	364	2852261	39	287420	40	296325	64	300422	409
264130	365	2852341	37	287431	40	296401	76	300424	411
264140	365	2852361	38	291040	428	296411	63	300435	411
264150	365	2852441	37	292042	428	296421	63	300744	412
264160	365	2852491	39	292043	429	296426	67	300746	410
264170	365	2853051	55	292044	428	296431	63	300747	413
264180	365	2853101	55	292046	429	296471	73	300748	409
264200	365	2855051	49	292048	429	296472	73	305050	224
264220	365	2855061	48	292049	429	296473	73	305051	224
265100	364	2855071	48	292480	428	296474	73	305052	224
265120	364	2855081	49	292481	428	296507	68	305053	222
265140	364	2856011	57	293043	428	296510	68	305054	222
265160	364	2856211	56	295088	76	296511	68	305055	222
265180	364	2856311	56	2951121	60	296607	74	305058	217
265200	364	2856801	57	2951131	60	296630	70	305059	217
265220	364	2858021	58	2952171	61	296633	70-71	305062	219
272335	145	2859171	52	2952271	61	296634	70-71	305063	219
2800021	89	2859251	52	2952291	62	296677	74	305064	220
2800031	89	2859271	53	2952481	62	296910	75	306050	223
2800071	89	286099	49	2952720	53	296911	75	306052	223
2800081	89	286100	69	2953031	72	296970	70	306053	221
280015	88	286102	41	2954521	73	296999	89	306054	221
280016	88	286104	41	2954631	73			306055	221
280021	88	286106	41	2955041	69	300104	374	306057	220
280022	88	286225	42	2955061	69	300105	374	306300	361
280023	88	286234W	42	2955081	69	300149	377	306310	361
2819991	79	286247	43	2956041	74	300301	412	306320	361
284007	44	286301	46	2956731	74	300305	410	306330	361
284113	55	286302	46	2959021	75	300306	438	306340	362
284114	72	286305	54	2959101	75	300311	413	306350	362
284116	55	286310	54	2959521	71	300312	413	306360	362
284117	72	286326	43	2959961	71	300313	413	306380	360
284123	55	286347	44	296014	76	300314	438	306552	362
284124	72	286411	45	296015	76	300317	438	306600	361
284401	59	286421	45	296051	76	300321	439	306610	361
284804	44	286506	47	296056	76	300322	439	306620	361
285050	59	286507	47	296065	59	300323	439	306630	361
285060	58	286508	47	296066	76	300324	439	306640	362
285062	53	286509	48	296072	69	300325	439	306650	362
285064	71, 75	286610	57	296078	69	300326	439	306660	362
285071	49	286628	51	296086	76	300327	439	307106	354
285076	49	286680	57	296105	67	300328	439	307107	355
285080	59	286710	45	296106	67	300330	439	307116	354
285083	59	286811	58	296215	64	300334	438	307117	355

Artikel-Nr.	Seite	Artikel-Nr.	Seite	Artikel-Nr.	Seite	Artikel-Nr.	Seite	Artikel-Nr.	Seite
307126	354	313165	356	347207	359	406056	259	5340	311
307127	355	313185	356	348107	359	465156	350	5341	311
307136	354	313205	356	348127	359	5		5342	311
307137	355	314125	356	348147	359	500048	216	5349	311
307146	354	314145	356	348167	359	500060	216	5351	311
307147	355	314165	356	348187	359	500063	216	5352	311
307156	354	314185	356	348207	359	500180	85-86	5353	311
307157	355	315080	351	362080	350	500377	240	5354	311
307166	354	315100	351	362100	350	500378	240	5355	311
307167	355	315105	354	362120	350	500379	240	5360	310
307186	354	315107	355	362140	350	500392	425	5361	310
307187	355	315120	351	363080	350	500393	401	5362	310
307206	354	315140	351	363100	350	500456	215	5363	310
307207	355	315160	351	363120	350	500458	215	5364	310
308106	354	315180	351	363140	350	500459	215	6	
308107	355	315200	351	370030	156	500464	215	600061	349
308116	354	315306	354	370035	158	500481	214	600601	349
308117	355	315307	355	370036	159	500482	214	601152	352
308126	354	316347	357	370037	160	500482V	214	601153	352
308127	355	317347	357	370100	159	500486	214	601168	370
308136	354	325080	351	370101	159	500494	215	601169	370
308137	355	325100	351	370164	199	500507	213	601177	370
308146	354	325120	351	370165	199	500653	216	601179	371
308147	355	325140	351	370174	198	500830	212	601180	371
308156	354	325160	351	370175	198	500831	212	601196	371
308157	355	325180	351	370191	198	500833	215	601197	371
308166	354	325200	351	370193	198	500835	212	601710	352
308167	355	337107	358	370205	160	500840	212	601712	352
308186	354	337127	358	370213	403	500851	213	603001	349
308187	355	337147	358	370224	402	525782	116	603002	349
308206	354	337167	358	370235	403	529712	19, 29, 49	603003	349
308207	355	337187	358	370236	403	529723	19, 29, 49	603004	349
308242	358	337207	358	386080	357	5301	310	603005	349
308243	353-355	337307	356	387100	357	5302	310	603006	349
310107	353	338107	358	389080	350	5303	310	603007	349
310127	353	338127	358	389100	350	5305	310	603008	349
310147	353	338147	358	389120	350	5316	311	603012	349
310167	353	338167	358	389140	350	5318	311	605035	206
310187	353	338187	358	398120	357	5319	311	605065	206
311107	353	338207	358	398140	357	5320	311	606035	206
311127	353	338307	356	398160	357	5321	311	606065	207
311147	353	346107	359	399140	357	5322	311	607035	207
311167	353	346127	359	399160	357	5325	311	608035	207
311187	353	346147	359	4		5327	311	609035	207
312107	353	346167	359	400123	309	5328	311	609065	207
312127	353	346187	359	400126	308	5329	311	609135	207
312147	353	346207	359	400136	308	5330	311	609165	207
312167	353	347107	359	400137	309	533051	112, 115	610181	202
312187	353	347127	359	401618	360	5331	311	610182	201
313105	356	347147	359	401621	360	5336	311	610184	201
313125	356	347167	359	405057	259	5338	311	610188	202
313145	356	347187	359	406055	259	5339	311	610189	203

Artikel-Nr.	Seite	Artikel-Nr.	Seite	Artikel-Nr.	Seite	Artikel-Nr.	Seite	Artikel-Nr.	Seite
610190	203	700515	278	714065	418	A1		A120255	399
610191	203	700516	278	714100	418	A100155	208	A120355	430
610192	202	700561	268	714150	418	A100205	196	A120356	430
610826	200	700578G	263	716065	418	A100265	208	A120357	430
610835	201	700590	279	716100	418	A100266	208	A120401	188
610836	200	700592	279	716150	418	A101065	420	A120406	188
699315	86	700593	279	719065	418	A101091	79, 98, 421	A120407	188
699316	86	700595	279	719100	418	A101092	81, 421	A120408	189
699318	86	700597	279	723020	418	A101100	420	A120409	189
7		700599	279	723040	418	A101150	420	A120465	187
700078	280	700605	283	723065	418	A101161	421	A120466	187
700082G	269	700678G	264	723100	418	A101162	421	A120467	187
700087	269	700778G	263	723150	418	A101163	421	A120511	427
700089	269	700803	283	723200	418	A101164	421	A120512	427
700121	270	700804	277	780002	99	A101181	81, 421	A120513	427
700122	271	700807	275	786004	95-96	A101182	421	A120514	427
700123	271	700813	276	786005	95-96	A101183	421	A120515	427
700130	273	700816	277, 283	786006	93, 421	A101185	79, 98, 421	A120516	427
700131	273	700817	277, 283	8		A101186	421	A120587	426
700132	274	700878G	263	825131	368	A101187	421	A120588	426
700133	272	700963	284	825152	161, 368	A101190	93, 421	A120592	426
700201G	260	700965	284	825207	367	A101191	421	A120593	426
700202G	261	700966	284	825212	367	A101192	421	A120601	46, 420
700203G	261	701053	377	825214	366	A101195	102-103, 421	A120602	46, 420
700207G	266	701054	377	825215	366	A101196	421	A120610	419
700208G	261	711020	418	825216	367	A101197	421	A120615	420
700211G	257	711040	418	825217	366	A101901	139, 145, 149	A120615D	420
700213G	267	711065	418	825218	366	A101999	139, 145, 149	A120616	420
700216G	258	711100	418	825219	366	A102065	420	A120620	419
700217	218	711150	418	825222	366	A102100	420	A120625	420
700219G	258	711200	418	825223	368	A102150	420	A120625D	420
700226	268	711311	418	825226	368	A103065	420	A120626	420
700228	289	711312	418	850000	436	A103100	420	A120634	420
700258G	262	711313	418	850001	436	A103150	420	A120634D	420
700272	274	711314	418	850002	437	A105942	179	A120635	420
700277G	263	711316	418	850006	435	A105960	25, 83, 184	A120635D	420
700298G	265	711319	418	850007	434	A105971	25, 83, 184	A120636	420
700314	267	711323	418	850008	434	A105973	422	A120637	420
700321	275	712020	418	850009	434	A114001	233	A120640	419
700335G	265	712040	418	850011	436	A114245	234	A120645	420
700341	281	712065	418	850018	435	A114250	235	A120645D	420
700342	281	712100	418	850019	435	A114365	237	A120646	420
700355	241	712150	418	860000	369	A120020	419	A120649	420
700356	241	712200	418	860001	369	A120040	419	A120650	419
700357	241	713020	418	860002	370	A120065	419	A120655	420
700358G	262	713040	418	860003	430	A120101	437	A120655D	420
700398G	265	713065	418	860006	430	A120103	419	A120656	420
700478G	264	713100	418	860007	369	A120120	426	A120659	420
700487	278, 282	713150	418	860008	369	A120121	426	A120701	92
700488	278, 282	713200	418	9		A120153	419	A120702	92
700505	282	714020	418	900004	339	A120181	408	A120786	94
700506	282	714040	418	900005	208	A120186	408	A120788	96

Artikel-Nr.	Seite	Artikel-Nr.	Seite	Artikel-Nr.	Seite	Artikel-Nr.	Seite
A120792	98	A150013	393	A150674	152	A203095	218
A120796	94	A150014	392	A150676	152	A256061	424
A120799	95	A150016	392	A150679	152	A256091	424
A120814	229	A150017	393	A150684	155	A3	
A120880	92	A150018	393	A150774	153	A300056	375
A121025	419	A150019	396	A150776	153	A300062	375
A121040	419	A150020	392	A150779	153	A300068	414
A121065	419	A150021	393	A150974	154	A300073	375
A121100	419	A150023	396	A150976	155	A300117	414
A121200	419	A150024	396	A150979	154	A300118	414
A122020	419	A150025	396	A151300	196	A300151	414
A122040	419	A150029	397	A1515001	119	A370031	157
A122065	419	A150033	395	A151600	196	A370032	158
A122100	419	A150034	395	A153143	167	A3700331	157
A122200	419	A150035	396	A153144	167	A3700341	158
A122300	417	A150036	396	A153145	167	A370037	157
A122301	417	A150037	397	A153234	167	A370039	159
A122302	417	A150038	392	A153238	167	A370131	160
A123020	419	A150039	395	A153242	167	A370201	403
A123040	419	A150042	392	A153246	167	A370202	403
A123065	419	A150043	395	A153255	167	A370204	403
A123100	419	A150044	392	A153260	167	A370207	403
A123150	419	A150046V	391	A153265	167	A5	
A123200	419	A150047	394	A153270	167	A500382	425
A124020	419	A1500471	395	A153280	167	A500385	425
A124065	419	A150048	395	A153440	166	A500394	425
A124100	419	A1500507	393	A153460	166	A500395	425
A124200	419	A1500510	394	A162410E	137	A500396	425
A125020	419	A150062	397	A162412E	137	A500403	241
A125040	419	A150063	391	A162810E	138	A500404	241
A125065	419	A150064	392-393, 395	A162812E	138	A500405	241
A125100	419	A150067	391	A162820E	137	A500410	425
A125150	419	A150114G	185	A162821E	138	A500510	97, 424
A125200	419	A150118G	185	A162823E	140	A500511	97, 424
A126065	419	A150155	186	A162824E	140	A500512	97, 424
A126100	419	A150307	140	A165110	136	A500513	97, 424
A126200	419	A150324	422	A165112	136	A555302	424
A128020	419	A150328	422	A190009	320	A680654	429
A128040	419	A150330	422	A190009250	320	A680655	429
A128065	419	A150407	141	A190011	321	C1	
A128100	419	A150460V	139, 145, 149	A190011250	320	C120100	426
A128150	419	A150510	211	A190053	317		
A129065	419	A150512	193	A190105	322		
A129100	419	A150513	193	A190146	320		
A130441	423	A150621	168	A190148	321		
A130442	423	A150625	168	A190167	321		
A135034	342	A150668	150	A190169	321		
A150000	396	A150669	150	A190196	320		
A150002	396	A150670	150	A190198	321		
A150003	397	A150671	151	A2			
A150004	397	A150672	151	A200050	336		
A150006	396	A150673	151	A200052	337		

PIKTOGRAMME UND IHRE BEDEUTUNG

	CHROMNICKELSTAHL 18/10		GEEIGNET FÜR ÖFEN
	CHROMNICKELSTAHL		NICHT GEEIGNET FÜR ÖFEN
	EDELSTAHL		GEEIGNET FÜR SPÜLMASCHINEN
	ELEKTRO-ANSCHLUSS		NICHT GEEIGNET FÜR SPÜLMASCHINEN
	GAS-ANSCHLUSS		GEEIGNET FÜR MIKROWELLEN
	ELEKTROKOCHPLATTE		NICHT GEEIGNET FÜR MIKROWELLEN
	GLASKERAMIK-KOCHPLATTE		LEBENSMITTEL KONFORM
	INDUKTIONS-KOCHPLATTE		NICHT LEBENSMITTEL KONFORM
	INHALT / FÜLLMENGE		EINFACHE MONTAGE
	LEISTUNG IN KW		FERTIG MONTIERT
	LEISTUNG IN WATT		NUR ZUR VERWENDUNG IM INNENBEREICH
	MAX. TEMPERATUR		NUR ZUR VERWENDUNG IM AUSSENBEREICH
	GESAMT TRAGFÄHIGKEIT		ZUR VERWENDUNG IM INNEN- UND AUSSENBEREICH
	STAPELBAR		FESTWASSERANSCHLUSS
			SERVICE VOR ORT (Nur innerhalb Deutschland)

A

Abfalleimer	430
Abfalleimerschrank	357
Abräumwagen	377 - 381
Arbeitschränke	357 - 358
Arbeitstische	352 - 355
Armaturen	308 - 309
Ascher	369 - 370
Aufsatzborde	350 - 351
Aufschnittmaschinen	404 - 407

B

Backbleche	97, 99, 116 - 117
Backtrennspray	117
Backwarenfritteusen	146 - 149
Bain Maries	14, 26, 46, 66, 205
Barkühlschränke	270 - 271
Barmixer / Bar-Blender	343 - 346
Besteckbehälter	425
Besteckpoliermaschinen	312 - 313
Bratpfannen	422
Brennpasten	216
Buffetvitrinen	241
Buffetwagen, kalt	253
Buffetwagen, warm	225

C

Cerealienspender	240
Chafing-Dishes	212 - 215
Crêpe-Geräte	197
Currywurstschneider	190
Cutter	402

D

Desinfektionsmittelspender	435
Dosenöffner	430
Dunstabzugshauben	363 - 365
Durchlaufpizaofen	127

E

Edelstahl-Polierspray	249, 358
Edelstahlmöbel	349 - 359
Eierkocher	206
Eis-Crusher	347
Eisflockenbereiter	288
Eismaschinen	289
Eisvitrinen	289
Eiswürfelbereiter	285 - 287
Elektro-Kocher	170 - 171
Elektroherde	12 - 14, 22 - 24, 40 - 44, 63 - 64, 79
Entsafter	341

F

Fett-Entsorgungsbehälter	139, 145
Flambierbrenner	424
Flaschenkühlschränke	269 - 271, 274 - 275
Fleischwölfe	402 - 403
Fritteusen	16 - 17, 30 - 31, 50 - 53, 70 - 71, 136 - 145
Frittierfettfilter	139, 145

G

Gärschrank	100
Gasherde	11, 13, 21 - 23, 35 - 39, 60 - 62, 78 - 81
Gaskocher	86, 168 - 169

Gastronormbehälter	417 - 421
Gemüseschneider	398 - 401
Geschirrpülmaschinen	294 - 303
Getränke-Dispenser	338 - 339
Gewürzborde	350
Gläserpoliermaschinen	312
Gläserpülmaschinen	291 - 293
Glühweintöpfe	336 - 337
Giddleplatten	18 - 19, 28 - 29, 47 - 49, 68 - 69, 157 - 160
Grillplatten	156
Groß-Bratpfannen	86

H

Hähnchengrills	165
Händetrockner	436 - 437
Handwaschbecken	360
Haubenmaschinen	304 - 307
Heizstrahler	366 - 368
Heiße Aufsatzvitrinen	217 - 218
Heiße Theken	217 - 224
Heißluftöfen	92 - 102
Heißwasser-Spender	333 - 335
Herde	78 - 81
Hockerkocher	84 - 86
Hot-Dog-Geräte	188 - 189
Hotpots	206 - 207
Hussen	370 - 371

I

Induktions-Fritteusen	143
Induktionsherde	24, 45, 65
Induktionskocher	172 - 180
Induktionswoks	25, 181 - 184
Insektenvernichter	438 - 439
Iso-Dispenser	338 - 339
Isolierkannen	322

K

Kaffeekannen	322
Kaffeemaschinen	317 - 322, 324 - 328
Kaffeemühlen	329
Kaffeestationen	322
Kalte Theken	259 - 261
Kartoffelschälmaschinen	408
Kippbratpfannen	57, 74, 87
Kochkessel	58, 75, 88 - 89
Kochpergament	98, 117, 151, 153
Kochstation	90 - 91
Kochtöpfe	422 - 423
Kombidämpfer	103 - 117
Kontaktgrills	150 - 155
Kuchenvitrinen	266 - 267
Küchenmaschinen / Teigknetmaschinen	389 - 397
Küchenmaschinen KitchenAid	391 - 397
Küchenwaagen	414
Kühlaufsatzvitrinen	254 - 257
Kühlschränke	269 - 278
Kühltische	245 - 250
Kühlvitrinen	257 - 258, 268
Kühlzellen	279

L

Lavasteingrills	15, 27, 56, 73, 164
-----------------	---------------------

M

Mandoline	401
Melamin GN-Behälter	417
Menütafeln	372
Messerschärfer	427
Mikrowellengeräte	200 - 203
Milchaufschäumer	319
Mini-Kühltische	243 - 244
Mini-Kühlvitrienen	262 - 265
Mixer / Blender	342 - 346
Multibräter	33, 45, 67, 160
Multipfannen	185 - 186

N

Niedertemperaturgarer	117
Nudelkocher	25, 54 - 55, 72, 133

P

Paella	166 - 167
Paella-Pfannen	167
Papiertuchspender	435
Pasta Maschinen	133 - 134
Pizza-Saladetten	252
Pizza-Schneider	128, 132
Pizzaschaufel	128, 132
Pizzaöfen	125 - 132
Plakatständer	372
Pommes frites-Wärmer	31, 51
Pumpstationen	191

R

Rechauds	237
Regale	382 - 384
Reinigungsmittel	432 - 433
Reiskocher	192 - 193
Reiswärmer	193
Rostbräter	26

S

Saladetten	250 - 252
Salamander	119 - 123
Salatschleudern	415
Salzstreuer	429
Samowar	332
Schneidebretter	426 - 427
Schockfroster	283
Schokoladendispenser	339
Schokoladenwärmer	208
Schuhputzmaschinen	437
Seifenspende	434
Serie 600	11 - 20
Serie 650	21 - 34
Serie 700	35 - 59
Serie 900	60 - 76
Servierwagen	375 - 376
Sous-Vide-Garer	118
Speisenausgabewagen	226 - 227
Speisenwärmer	208
Spülbecken	32
Spülen / Spülcenter	360 - 362
Spülkörbe	310 - 311
Stabmixer	386 - 388
Suppenstation	212
Suppentöpfe	209 - 211
Sushi Bar	257

T

Tassenwärmer	228
Teigausrollmaschinen	125
Teigknetmaschinen	389 - 390
Tellerborde	350
Tellerspender	229
Tellerwärmer	229 - 230
Terrassenheizer	366 - 368
Thermometer	428 - 429
Tiefkühlschränke	280 - 283
Tiefkühltruhen	284
Tischbräter	161 - 163
Tische / Bänke	370 - 371
Toast-/Überbackgeräte	196
Toaster	194 - 196
Topfhandschuhe	97, 424
Transportbehälter	374
Transportwagen	375 - 376

V

Vakuuier-Beutel	411, 413
Vakuuiergeräte	409 - 413
Vorbereitungskühltisch	244

W

Waffeleisen	198 - 199
Wandborde	97, 203
Wandhängeschränke	356
Wandkühlregale	268
Wandregale	349
Wärmebrücken	231 - 236
Wärmelampen	231 - 232
Wärmeschränke	230, 359
Warmhalteplatten	237 - 239
Wasseraufbereitungsanlagen	314 - 315
Wasserbäder	205
Wasserfiltersystem	330
Wassergrills	160
Wasserkocher	331
Weinkühlschränke	272 - 274
Wokherde	82 - 83
Wokpfannen	182, 184, 422
Würstchen-Rollergrills	189
Würstchenwärmer	187

Z

Zettelhalter	424
Zitruspressen	340

I. Geltung der Allgemeinen Verkaufsbedingungen

- Diese Allgemeinen Verkaufsbedingungen gelten für Verträge mit den Kunden der Firma Bartscher GmbH - nachfolgend bezeichnet als Bartscher -, die ab dem 1. Dezember 2019 abgeschlossen werden und überwiegend die Lieferung von Waren an den Kunden zum Gegenstand haben. Von Bartscher zusätzlich übernommene Pflichten berühren nicht die Geltung dieser Allgemeinen Verkaufsbedingungen.
- Von den Allgemeinen Verkaufsbedingungen oder gesetzlichen Bestimmungen abweichende Geschäftsbedingungen des Kunden verpflichten Bartscher nicht, auch wenn Bartscher nicht widerspricht oder vorbehaltlos Leistungen erbringt oder Leistungen des Kunden annimmt.
- Diese Allgemeinen Verkaufsbedingungen sind für Verträge konzipiert, die nicht unter die besonderen Bestimmungen des Verbrauchergüterkaufs (§§ 474 ff. BGB) fallen und bei denen die von Bartscher an den Kunden verkaufte Ware auch nicht später von einem Unternehmer an einen Verbraucher verkauft wird. Sollte diese Annahme nicht zutreffen, wird der Kunde Bartscher in jedem Einzelfall vor Vertragsabschluss unverzüglich und schriftlich informieren; im Übrigen gelten dann anstelle dieser Allgemeinen Verkaufsbedingungen die „Allgemeine Verkaufsbedingungen für Verbrauchsgüterverkäufe“ von Bartscher, die auf Anforderung übersandt werden.
- Diese Allgemeinen Verkaufsbedingungen gelten nicht, wenn der Kunde Verbraucher im Sinne des § 13 BGB ist.

II. Abschluss des Vertrages

- Der Kunde ist vor Vertragsabschluss zu einem schriftlichen Hinweis an Bartscher verpflichtet, wenn
 - die zu liefernde Ware in eine andere Sache eingebaut oder an eine andere Sache angebracht werden soll, soweit nicht die Ware aufgrund ihrer objektiven Eignung allein für diese Zwecke bestimmt ist,
 - die zu liefernde Ware nicht ausschließlich für die gewöhnliche Verwendung geeignet sein soll oder der Kunde von einer bestimmten Verwendung ausgeht oder seine Beschaffenheitserwartungen auf öffentliche Äußerungen, Werbeaussagen oder sonstige Umstände außerhalb des konkreten Vertragsabschlusses stützt,
 - die zu liefernde Ware unter unüblichen oder ein besonderes Gesundheits-, Sicherheits- oder Umwelt-Risiko darstellenden oder eine erhöhte Beanspruchung erfordern Bedingungen eingesetzt wird,
 - mit dem Vertrag atypische Schadensmöglichkeiten oder ungewöhnliche, insbesondere die in Ziffer VII.-1.e) aufgezeigten Grenzen übersteigende Schadenshöhen verbunden sein können, die dem Kunden bekannt sind oder bekannt sein müssten oder
 - die zu liefernde Ware außerhalb Deutschlands verwendet oder an außerhalb Deutschlands ansässige Abnehmer des Kunden geliefert werden soll.
- Bestellungen des Kunden sind schriftlich abzufassen. Weicht die Bestellung des Kunden von den Vorschlägen oder dem Angebot von Bartscher ab, wird der Kunde die Abweichungen als solche besonders hervorheben. Die Regeln für Vertragsabschlüsse im elektronischen Geschäftsverkehr gem. § 312 i Absatz 1 Satz 1 Nr. 1 bis 3 BGB finden keine Anwendung.
- Sämtliche, insbesondere auch durch Mitarbeiter von Bartscher aufgenommene Bestellungen werden ausschließlich durch die schriftliche Auftragsbestätigung von Bartscher wirksam. Die tatsächliche Auslieferung der bestellten Ware, sonstiges Verhalten von Bartscher oder Schweigen begründen kein Vertrauen des Kunden auf den Abschluss des Vertrages. Bartscher kann die schriftliche Auftragsbestätigung bis zum Ablauf von vierzehn (14) Kalendertagen, nachdem die Bestellung des Kunden bei Bartscher eingegangen ist, abgeben.
- Die schriftliche Auftragsbestätigung von Bartscher ist rechtzeitig zugegangen, wenn sie innerhalb von sieben (7) Kalendertagen nach ihrem Ausstellungsdatum bei dem Kunden eingeht. Der Kunde wird Bartscher unverzüglich schriftlich informieren, wenn die schriftliche Auftragsbestätigung verspätet eingeht.
- Die schriftliche Auftragsbestätigung von Bartscher ist für den Umfang des Vertragsinhaltes maßgebend und bewirkt einen Vertragsabschluss auch dann, wenn sie abgesehen von Art der Ware, Preis und Liefermenge sonst wie, namentlich auch im Hinblick auf die ausschließliche Geltung dieser Allgemeinen Verkaufsbedingungen, von den Erklärungen des Kunden abweicht. Der Vertrag kommt nur dann nicht zustande, wenn der Kunde schriftlich rügt, dass die Auftragsbestätigung von Bartscher nicht in jeder Hinsicht den Erklärungen des Kunden entspricht, die Abweichungen schriftlich spezifiziert und die Rüge kurzfristig, spätestens sieben (7) Kalendertage, nachdem die schriftliche Auftragsbestätigung bei dem Kunden zugegangen ist, bei Bartscher einght.
- Besondere Wünsche des Kunden, namentlich besondere Verwendungs- sowie Beschaffenheitserwartungen des Kunden, Garantien oder sonstige Zusicherungen im Hinblick auf die Ware oder die Durchführung des Vertrages sowie in elektronischer oder gedruckter Form von dem Kunden gewünschte Leistungserklärungen, Gebrauchsanleitungen oder Sicherheitsinformationen bedürfen daher in jedem Fall der ausdrücklichen schriftlichen Bestätigung durch Bartscher. Mit dem Abschluss des Vertrages wird von Bartscher auch bei Verpflichtung zur Lieferung einer nur der Gattung nach bestimmten Ware kein Beschaffungsrisiko im Sinne des § 276 BGB übernommen.
- Von dem Kunden gefertigte Bestellungen des Vertrages bleiben ohne Wirkung, ohne dass es eines Widerspruchs durch Bartscher bedarf. Namentlich begründen weder die tatsächliche Auslieferung der bestellten Ware, sonstiges Verhalten von Bartscher oder Schweigen ein Vertrauen des Kunden auf die Beachtung seiner Bestätigung.
- Die Mitarbeiter sowie die Handelsvertreter und sonstige Vertriebsmittler von Bartscher sind nicht befugt, von dem Erfordernis der schriftlichen Auftragsbestätigung durch Bartscher abzusehen oder inhaltlich abweichende Zusagen zu machen oder Garantien zu erklären. Änderungen des abgeschlossenen Vertrages bedürfen einer schriftlichen Bestätigung von Bartscher.

III. Pflichten von Bartscher

- Bartscher hat die in der schriftlichen Auftragsbestätigung bezeichnete Ware zu liefern und das Eigentum zu übertragen. Bedarf die zu liefernde Ware näherer Bestimmung, nimmt Bartscher die Spezifikation unter Berücksichtigung der eigenen und der für Bartscher erkennbaren und berechtigten Belange des Kunden vor. Bartscher ist nicht zu Leistungen verpflichtet, die nicht in der schriftlichen Auftragsbestätigung von Bartscher oder in diesen Allgemeinen Verkaufsbedingungen aufgeführt sind; namentlich ist Bartscher aufgrund des Vertrages nicht verpflichtet, Planungsleistungen zu erbringen, nicht ausdrücklich schriftlich vereinbarte Unterlagen herauszugeben oder Informationen zu erteilen oder Zubehör zu liefern, zusätzliche Schutzvorrichtungen anzubringen, Montageanleitungen zu vermitteln, Montagen durchzuführen oder den Kunden zu beraten.
- Bartscher ist aus dem mit dem Kunden abgeschlossenen Vertrag allein dem Kunden gegenüber verpflichtet. An dem Vertragsschluss nicht beteiligte Dritte, insbesondere Abnehmer des Kunden, sind nicht berechtigt, Lieferung an sich zu fordern oder sonstige Ansprüche vertraglicher Art gegen Bartscher geltend zu machen. Die Empfangszuständigkeit des Kunden bleibt auch bestehen, wenn er Ansprüche an Dritte abtrifft.
- Bartscher ist verpflichtet, unter Berücksichtigung der Regelungen in Ziffer II.-1. und II.-6. sowie unter Berücksichtigung handelsüblicher Toleranzen hinsichtlich Art, Menge und Qualität, ansonsten Ware mittlerer Art und Güte zu liefern. Kann die Ware nicht in dem bei Vertragsschluss angebotenen Zustand geliefert werden, weil technische Verbesserungen an Serienprodukten vorgenommen wurden, ist Bartscher zur Lieferung der verbesserten Version berechtigt. Bartscher ist berechtigt, Teillieferungen vorzunehmen und gesondert zu berechnen, sofern dies für den Kunden zumutbar ist.
- Bartscher hat die Ware zur vereinbarten Lieferzeit EXW (Incoterms 2020) an der in der schriftlichen Auftragsbestätigung bezeichneten Lieferanschrift und - soweit eine solche nicht bezeichnet ist - an der Niederlassung in 33154 Salzkotten/Deutschland in der bei Bartscher üblichen Verpackung zur Abholung durch den Kunden zur Verfügung zu stellen. Zu einer vorherigen Aussonderung oder Kennzeichnung der Ware oder einer Benachrichtigung des Kunden über die Verfügbarkeit der Ware ist Bartscher nicht verpflichtet. Bartscher ist - auch bei Verwendung anderer Klauseln der Incoterms - nicht verpflichtet, den Kunden von der Lieferung zu informieren, die Ware anlässlich der Lieferung auf ihre Vertragsgemäßheit zu untersuchen, dem Kunden Informationen zur Übernahme der Ware zu erteilen, die Betriebssicherheit des Transportmittels oder die beforderungsichere Verladung zu überprüfen oder die Ware zu versichern. Die Vereinbarung anderer Klauseln der Incoterms oder von Klauseln wie „Lieferung frei...“ oder ähnlicher Art hat lediglich eine abweichende Regelung des Transports und der Transportkosten zur Folge; im Übrigen verbleibt es bei den in diesen Allgemeinen Verkaufsbedingungen getroffenen Regelungen.
- Vereinbarte Lieferfristen bzw. Liefertermine haben zur Voraussetzung, dass der Kunde zu beschaffende Unterlagen, Genehmigungen und Freigaben rechtzeitig beibringt, Anzahlungen vereinbarungsgemäß leistet und alle sonstigen ihm obliegenden Verpflichtungen rechtzeitig erfüllt. Im Übrigen beginnen vereinbarte Lieferfristen mit dem Datum der schriftlichen Auftragsbestätigung von Bartscher. Bartscher ist berechtigt, bereits vor vereinbarter Zeit zu liefern oder den Zeitpunkt der Lieferung innerhalb der vereinbarten Lieferfrist festzulegen.
- Bartscher ist berechtigt, vertragliche Pflichten nach dem vorgesehenen Termin zu erfüllen, wenn der Kunde von der Terminüberschreitung informiert und ihm ein Zeitraum für die Nacherfüllung mitgeteilt wird. Bartscher ist unter diesen Voraussetzungen auch zu mehreren Nacherfüllungsversuchen berechtigt. Der Kunde kann der angekündigten Nacherfüllung innerhalb angemessener Frist widersprechen, wenn die Nacherfüllung unzumutbar ist. Bartscher erstattet die als Folge der Terminüberschreitung nachweislich notwendigen Mehraufwendungen des Kunden, soweit Bartscher nach den Regelungen in Ziffer VII. für Schäden einzustehen hat.
- Unabhängig davon, ob eine Beförderung durch Bartscher, durch den Kunden oder durch Dritte erfolgt, geht die Gefahr auch bei nicht eindeutiger Kennzeichnung der Ware auf den Kunden über, sobald die Ware dem Kunden nach Maßgabe der Regelung in Ziffer III.-4. zur Verfügung gestellt worden ist. Die Verladung der Ware zählt zu den Pflichten des Kunden. Die Vereinbarung anderer Klauseln der Incoterms oder von Klauseln wie „Lieferung frei...“ oder ähnlicher Art hat lediglich eine abweichende Regelung des Transports und der Transportkosten zur Folge; im Übrigen verbleibt es bei den in diesen Allgemeinen Verkaufsbedingungen getroffenen Regelungen.
- Bartscher ist nicht verpflichtet, nicht ausdrücklich vereinbarte Bescheinigungen oder Zertifikate beizubringen oder sonstige Dokumente zu besorgen, und in keinem Fall für die Erfüllung der Pflichten verantwortlich, die mit dem Inverkehrbringen der Ware außerhalb Deutschlands verbunden sind.
- Ohne Verzicht auf weitergehende gesetzliche Rechte ist Bartscher zur Einrede der Unsicherheit nach § 321 BGB berechtigt, solange die berechtigte Besorgnis besteht, der Kunde werde seinen Pflichten aus dem mit Bartscher geschlossenen Vertrag ganz oder teilweise nicht vertragsgemäß nachkommen, es sei denn die Umstände, die die berechtigte Besorgnis begründen, sind von Bartscher verursacht. Zur Einrede der Unsicherheit ist Bartscher insbesondere berechtigt, wenn der Kunde seine Bartscher oder Dritten gegenüber bestehenden Pflichten nur unzureichend erfüllt oder schleppend zahlt oder dass von einem Kreditversicherer gesetzte Limit überschritten ist oder mit der anstehenden Lieferung überschritten wird. Anstelle der Einrede kann Bartscher künftige, auch bereits bestätigte Lieferungen davon abhängig machen, dass der Kunde Vorauskasse leistet. Bartscher ist nicht zur Fortsetzung der Leistungen verpflichtet, solange und soweit von dem Kunden zur Abwendung der Einrede erbrachte Leistungen keine angemessene Sicherheit bieten oder anfechtbar sein könnten.

IV. Pflichten des Kunden

- Ungeachtet weitergehender Pflichten des Kunden zur Zahlungssicherung oder Zahlungsvorbereitung ist der Kaufpreis zu dem in der schriftlichen Auftragsbestätigung bezeichneten Termin und - soweit ein solcher nicht bezeichnet ist - mit Erteilung der Rechnung zur Zahlung fällig und von dem Kunden zu zahlen. Eingeräumte Zahlungsziele entfallen und ausstehende Forderungen werden sofort zur Zahlung fällig, wenn Abnehmer des Kunden von Bartscher gelieferte, unter Eigentumsvorbehalt stehende Ware bezahlen (Ziffer VIII.-5.), wenn die Eröffnung eines Insolvenzverfahrens über das Vermögen des Kunden beantragt wird, wenn der Kunde ohne Darlegung eines rechtfertigenden Grundes wesentlichen Verpflichtungen, die gegenüber Bartscher oder gegenüber Dritten fällig sind, nicht nachkommt, wenn der Kunde nicht zutreffende Angaben zu seiner Kreditwürdigkeit gemacht hat oder wenn die von einem Kreditversicherer zugesagte Deckung aus von Bartscher nicht zu vertretenden Gründen reduziert wird.
- Mit dem vereinbarten Kaufpreis sind die Bartscher obliegenden Leistungen einschließlich der bei Bartscher üblichen Verpackung abgegolten. Die gesetzliche Umsatzsteuer wird gesondert berechnet und ist von dem Kunden zusätzlich zu entrichten.
- Skontozusagen sind in jedem Einzelfall in der schriftlichen Auftragsbestätigung von Bartscher auszuweisen und gelten nur unter der Bedingung fristgerechter und vollständiger Zahlung sämtlicher Forderungen von Bartscher gegen den Kunden.
- Die Zahlungen sind in EURO ohne Abzug und spesen- und kostenfrei über eines der von Bartscher bezeichneten Bankinstitute zu überweisen. Für die Reizeitigkeit der Zahlung ist die vorbehaltlose Gutschrift auf dem Bankkonto maßgeblich. Die Mitarbeiter sowie die Handelsvertreter oder sonstige Vertriebsmittler von Bartscher sind nicht berechtigt, Zahlungen entgegenzunehmen.
- Vorbehaltlich einer gegenseitigen Tilgungsbestimmung des Kunden kann Bartscher eingehende Zahlungen ungeachtet gerichtlicher Zuständigkeiten nach freiem Ermessen auf die zur Zeit der Zahlung gegen den Kunden kraft eigenen oder abgetretenen Rechts bestehenden Ansprüche verrechnen.
- Gesetzliche Rechte des Kunden zur Aufrechnung gegen die Ansprüche von Bartscher werden ausgeschlossen, es sei denn, dass der Gegenanspruch aus eigenem Recht des Kunden begründet, fällig und entweder rechtskräftig festgestellt oder unbestritten ist oder auf demselben Vertragsverhältnis beruht. § 215 BGB findet keine Anwendung.
- Gesetzliche Rechte des Kunden zur Zurückhaltung der Zahlung oder der Abnahme der Ware, zur Aussetzung ihm sonst obliegender Pflichten und zur Erhebung von Einreden oder Widerklagen werden ausgeschlossen, es sei denn, dass Bartscher aus demselben Vertragsverhältnis fällige Pflichten trotz schriftlicher Abmahnung des Kunden wesentlich verletzt und keine angemessene Absicherung angeboten hat oder der Gegenanspruch aus eigenem Recht des Kunden begründet, fällig und entweder rechtskräftig festgestellt oder unbestritten ist. § 215 BGB findet keine Anwendung.
- Der Kunde ist verpflichtet, die Ware zum Liefertermin ohne Inanspruchnahme zusätzlicher Fristen und an der nach Ziffer III.-4. maßgeblichen Lieferanschrift abzunehmen und alle ihm aufgrund des Vertrages, dieser Allgemeinen Verkaufsbedingungen, der Regeln der ICC für die Auslegung der vereinbarten Klausel der Incoterms® 2020 und aufgrund gesetzlicher Bestimmungen obliegenden Pflichten zu erfüllen. Zur Verweigerung der Abnahme der Ware ist der Kunde nur berechtigt, wenn er in Übereinstimmung mit den Regelungen in Ziffer VI.-1. von dem Vertrag zurücktritt.
- Soweit diese nicht anderweitig sichergestellt ist, hat der Kunde ungeachtet gesetzlicher Bestimmungen die erneute Verwendung, stoffliche Verwertung oder sonst vorgeschriebene Entsorgung der von Bartscher an den Kunden gelieferten Ware sowie der Verpackung auf eigene Kosten zu betreiben. Bartscher ist nicht verpflichtet, dem Kunden gelieferte Ware oder Verpackung aufgrund abfallrechtlicher Bestimmungen von dem Kunden oder von Dritten zurückzunehmen.
- Der Kunde wird in Bezug auf die von Bartscher bezogene Ware keine Geschäfte eingehen oder durchführen, die nach den maßgeblichen Vorschriften insbesondere des Außenhandelsrechts unter Einschluss des US-amerikanischen Exportkontrollrechts verboten sind. Soweit der Kunde nicht sicher ist, dass ein solcher Verbotstatbestand nicht gegeben ist, wird der Kunde schriftlich eine Abstimmung mit Bartscher suchen.

V. Mangelhafte Ware

- Ohne Verzicht auf gesetzliche Ausschlüsse oder Einschränkungen der Verantwortlichkeit des Verkäufers ist die Ware sachmangelhaft, wenn der Kunde nachweist, dass die Ware unter Berücksichtigung der Regelungen in Ziffern II.-1., II.-5. oder III. zum Zeitpunkt des Gefahrübergangs spürbar von der in der schriftlichen Auftragsbestätigung vereinbarten Art, Menge, Beschaffenheit oder Verwendungseignung oder mangels ausdrücklicher Vereinbarung spürbar von der in Deutschland üblichen Beschaffenheit abweicht oder ersichtlich nicht für die in Deutschland gewöhnliche Verwendung geeignet ist. Verdeckte Mängelangaben sind sachmangelhafte Lieferungen. Modell- Konstruktions- oder Materialänderungen, die neueren technischen Erkenntnissen entsprechen, begründen keinen Sachmangel.
- Ohne Verzicht auf gesetzliche Ausschlüsse oder Einschränkungen der Verantwortlichkeit des Verkäufers ist die Ware rechtsmangelhaft, wenn der Kunde nachweist, dass die Ware zum Zeitpunkt des Gefahrübergangs nicht frei von in Deutschland durchsetzbaren Rechten oder Ansprüchen Dritter ist. Ohne Verzicht auf weitergehende gesetzliche Erfordernisse begründen auf gewerblichem oder anderem geistigen Eigentum beruhende Rechte oder Ansprüche Dritter einen Rechtsmangel nur, soweit die Rechte in Deutschland registriert, veröffentlicht und bestandskräftig sind und den vertragsgemäßen Gebrauch der Ware in Deutschland ausschließen.
- Soweit die schriftliche Auftragsbestätigung von Bartscher nicht ausdrücklich eine gegenteilige Aussage trifft, ist Bartscher insbesondere nicht dafür verantwortlich, dass die Ware für eine andere als die gewöhnliche Verwendung geeignet ist, von der üblichen Beschaffenheit abweichende weitergehende Erwartungen des Kunden erfüllt oder außerhalb Deutschlands frei von Rechten oder Ansprüchen Dritter ist. Bartscher haftet nicht für Mängel, die nach dem Zeitpunkt des Gefahrübergangs eintreten. Soweit der Kunde ohne Einverständnis von Bartscher selbst oder durch Dritte Versuche zur Beseitigung von Mängeln unternimmt, wird Bartscher von der Pflicht zur Gewährleistung frei, es sei denn, dass diese sachgemäß ausgeführt werden.
- Von dem Kunden gewünschte Garantien oder Zusicherungen müssen auch im Falle von Folgegeschäften stets in der schriftlichen Auftragsbestätigung als solche besonders ausgewiesen sein. Insbesondere schlagwortartige Bezeichnungen, die Bezugnahme auf allgemein anerkannte Normen, die Verwendung von Waren- oder Gütezeichen oder die Vorlage von Mustern oder Proben begründen für sich allein nicht die Übernahme einer Garantie oder Zusicherung. Die Mitarbeiter sowie die Handelsvertreter oder sonstige Vertriebsmittler von Bartscher sind nicht berechtigt, Garantien oder Zusicherungen zu erklären oder Angaben zu besonderen Verwendbarkeiten oder zur Wirtschaftlichkeit der Ware zu machen.
- Der Kunde ist gegenüber Bartscher verpflichtet, jede einzelne Lieferung bei Abnahme, unabhängig von einer Umleitung oder Weiterverwendung, unverzüglich und in jeder Hinsicht auf erkennbare sowie auf typische Abweichungen qualitativer, quantitativer und sonstiger Art, auf die Einhaltung der für die Ware geltenden produktrechtlichen Vorschriften und im Übrigen nach Maßgabe der gesetzlichen Vorschriften zu untersuchen. Der Kunde ist gegenüber Bartscher zudem verpflichtet, diese Untersuchung bei dem Einbau in oder zur Anbringung an eine andere Sache bestimmter Ware unmittelbar vor dem Einbau bzw. Anbringung ein weiteres Mal vorzunehmen und das Ergebnis der Untersuchung schriftlich festzuhalten. Der Kunde wird bei allen Weiterverkäufen von Bartscher bezogener Ware sicherstellen, dass seine Abnehmer die in dem vorstehenden Satz bestehenden Pflichten als eigene Pflichten gegenüber dem Kunden übernehmen und für den Fall einer weiteren Veräußerung jeweils an die nachfolgenden Abnehmer weitergeben. Die in diesem Absatz begründeten Ansprüche von Bartscher verjähren nur vor Ablauf der Verjährung von Rückgriffsansprüchen.
- Der Kunde ist gegenüber Bartscher verpflichtet, jeden Sachmangel unverzüglich anzuzeigen. Bei offensichtlichen Sachmängeln beginnt die Frist mit der Ablieferung der Ware. Bei Sachmängeln, die durch eine ordnungsgemäße Untersuchung nach Maßgabe der gesetzlichen Regelungen unter Beachtung der in diesen Allgemeinen Verkaufsbedingungen getroffenen Regelungen erkennbar sind oder hätten erkannt werden müssen, beginnt die Frist, sobald diese Untersuchung hätte beendet sein müssen. Verdeckte Sachmängel sind unverzüglich nach deren Entdeckung zu rügen. Ein aufgrund der Untersuchung nach Ziffer V.-5. Satz 2 aufgedeckter Mangel ist vor dem Einbau bzw. der Anbringung anzuzeigen. Die Anzeige ist schriftlich und unmittelbar an Bartscher zu richten und so präzise abzufassen, dass Bartscher ohne weitere Nachfrage bei dem Kunden Abhilfemaßnahmen einleiten und Rückgriffsansprüche gegenüber Vorlieferanten sichern kann, und hat im Übrigen den gesetzlichen Vorschriften zu entsprechen. Die Mitarbeiter sowie die Handelsvertreter oder sonstige Vertriebsmittler von Bartscher sind nicht berechtigt, außerhalb der Geschäftsräume von Bartscher Mängelanzeigen entgegenzunehmen oder Erklärungen zur Gewährleistung abzugeben. Klarstellend wird festgehalten, dass eine Untersuchung keine notwendige Voraussetzung für eine Rüge ist.
- Nach ordnungsgemäßer Anzeige gem. Ziffer V.-6. kann der Kunde die in diesen Allgemeinen Verkaufsbedingungen vorgesehenen Rechtsbehelfe sowie nach Maßgabe von § 445a BGB Aufwendungsersatz geltend machen. Vorbehaltlich anders lautender, schriftlich bestätigter Zusagen von Bartscher bestehen vorbehaltlich der Rückgriffsregelungen nach § 445a BGB (Rückgriff des Kunden bei Bartscher für den Fall, dass er im Verhältnis zu seinem Kunden Aufwendungen im Rahmen der Nacherfüllung nach § 439 Abs. 2 und/oder Abs. 3 BGB und/oder § 475 Abs. 4 und/oder Abs. 6 BGB tragen muss) wegen Verletzung der Pflicht zur Lieferung mangelfreier Ware keine weitergehenden Ansprüche des Kunden oder Ansprüche nicht vertraglicher Art. Im Falle nicht ordnungsgemäßer Anzeige kann der Kunde Rechtsbehelfe nur geltend machen, soweit Bartscher den Mangel vorsätzlich verschwiegen hat. Einlassungen von Bartscher zu Mängeln dienen lediglich der sachlichen Aufklärung, bedeuten jedoch insbesondere nicht einen Verzicht auf das Erfordernis der ordnungsgemäßen Anzeige.
- Dem Kunden stehen keine Rechtsbehelfe wegen Lieferung mangelhafter Ware zu, soweit er für Beschaffenheiten oder Verwendungseignungen der Ware einzustehen hat, die nicht Gegenstand der mit Bartscher getroffenen Vereinbarungen sind, oder soweit der Kunde in den Geschäftsbeziehungen mit seinen Abnehmern bei Geltung der gesetzlich einschlägigen Vorschriften und/oder auf Basis der zwischen dem Kunden und seinen Abnehmern getroffenen Vereinbarungen nicht für die Lieferung mangelhafter Ware einzustehen müsste.
- Soweit dem Kunden nach den Bestimmungen dieser Allgemeinen Verkaufsbedingungen Rechtsbehelfe wegen Lieferung mangelhafter Ware zustehen, ist er ohne Verzicht auf die gesetzlichen und in diesen Allgemeinen Verkaufsbedingungen enthaltenen Regelungen und Einwendungen, insbesondere ohne Verzicht auf den Einwand der Unverhältnismäßigkeit nach § 439 Abs. 4 BGB, berechtigt, innerhalb angemessener Frist nach Mitteilung eines Mangels nach Maßgabe der gesetzlichen Vorschriften von Bartscher Nacherfüllung zu verlangen. Erfüllungsruf für die Nacherfüllung ist die nach Ziffer II.-4. maßgebliche Lieferanschrift. Bartscher trägt die für die Nacherfüllung erforderlichen Aufwendungen, soweit diese sich nicht durch eine Verwendung der Ware außerhalb Deutschlands erhöhen. Der Kunde ist nach Kenntnis bzw. Kennenmüssen des Mangels jedoch verpflichtet, alle zumutbaren Maßnahmen zur Geringhaltung der für die Nacherfüllung erforderlichen Aufwendungen zu ergreifen.
- Die Einschaltung Dritter zur Behebung von Mängeln bedarf grundsätzlich der Zustimmung von Bartscher.

- Für den Fall, dass die Nacherfüllung als unwirtschaftlich abgelehnt wird, endgültig misslingt, nicht möglich ist oder nicht innerhalb angemessener Zeit vorgenommen wird, ist der Kunde ungeachtet sonstiger, in diesen Allgemeinen Verkaufsbedingungen vorgesehener Rechtsbehelfe nach Maßgabe der gesetzlichen Vorschriften berechtigt, den Preis zu mindern oder nach Fristsetzung und Ablehnungsandrohung binnen einer Ausschlussfrist von vier (4) Wochen nach Fristablauf von dem Vertrag zurückzutreten. Abweichend von den vorstehenden Regelungen ist in den Fällen des § 445a BGB eine Fristsetzung nicht erforderlich. Bartscher ist ungeachtet der Rechtsbehelfe des Kunden stets berechtigt, nach der Regelung in Ziffer III.-6. mangelhafte Ware nachzubessern oder Ersatz zu liefern. Bei Rechtsmängeln erfolgt die Nacherfüllung entgegen dadurch, dass Bartscher die Ware derart verändert, dass der Rechtsmangel nicht mehr besteht oder durch Erlangung einer Lizenz.
- Mit Ausnahme der in Ziffer V.-13. geregelten Fällen verjähren jegliche Ansprüche des Kunden wegen Lieferung neuer mangelhafter Ware zwei (2) Jahre und wegen gebrauchter mangelhafter Ware ein (1) Jahr nach dem gesetzlichen Verjährungsbeginn. Die Ablaufmanglung aus § 445b Abs. 2 BGB (Verjährung von Rückgriffsansprüchen in der Lieferkette) bleibt in jedem Fall unberührt.
- Abweichend von Ziffer V.-12 gelten die gesetzlichen Gewährleistungsfristen
 - für Ansprüche nach § 438 Abs. 1 Nr. 1 BGB (Ansprüche, wenn der Mangel in einem dinglichen Recht eines Dritten, auf Grund dessen Herausgabe der Kaufsache verlangt werden kann, oder in einem sonstigen Recht, das im Grundbuch eingetragen ist, besteht);
 - wenn die Ware eine neu hergestellte Sache ist, bei der es sich um ein Bauwerk und/oder um eine Sache handelt, die entsprechend ihrer üblichen Verwendungsweise für ein Bauwerk verwendet worden ist und dessen Mangelhaftigkeit verursacht hat;
 - wenn die Ansprüche des Kunden auf einer vorsätzlichen und/oder grob fahrlässigen Vertragsverletzung beruhen;
 - wenn Bartscher den Mangel arglistig verschwiegen hat;
 - für Ansprüche wegen Verletzung von Leben, Körper und/oder Gesundheit.
- Ersatzlieferung oder Nachbesserung führt nicht zu neu anlaufenden Verjährungsfristen.

VI. Rücktritt

- Neben der Regelung in Ziffer V.-11. ist der Kunde unter Beachtung der maßgeblichen gesetzlichen Bestimmungen zum Rücktritt berechtigt, wenn die Bartscher obliegenden Leistungen unmöglich geworden sind, Bartscher mit der Erfüllung vertraglicher Hauptpflichten in Verzug geraten ist oder durch diesen Vertrag begründete Pflichten sonst wie wesentlich verletzt hat und der Verzug oder die Pflichtverletzung von Bartscher gemäß Ziffer VII.-1.-c) zu vertreten ist. Zur Herbeiführung des Verzuges bedarf es ohne Verzicht auf weitergehende gesetzliche Erfordernisse stets, auch im Falle kalendermäßig bestimmter Leistungszeit einer gesonderten, nach Fälligkeit unmittelbar an Bartscher gerichteten schriftlichen Aufforderung, die Leistungshandlung binnen angemessener Frist vorzunehmen. Der Kunde hat den Rücktritt von dem Vertrag innerhalb angemessener Frist nach Eintritt des zum Rücktritt berechtigenden Tatbestandes, schriftlich und unmittelbar an Bartscher zu erklären.
- Ohne Verzicht auf weitergehende gesetzliche Rechte ist Bartscher berechtigt, ersatzlos von dem Vertrag zurückzutreten, wenn die Durchführung des Vertrages gesetzlich verboten ist oder wird, wenn der Kunde der Geltung dieser Allgemeinen Verkaufsbedingungen widerspricht, wenn die besonderen Bestimmungen des Verbrauchgüterkaufs (§§ 474 ff. BGB) zur Anwendung kommen, wenn die schriftliche Auftragsbestätigung von Bartscher aus nicht von Bartscher zu vertretenden Gründen später als vierzehn (14) Kalendertage nach ihrem Ausstellungsdatum bei dem Kunden eintrifft, wenn die Eröffnung eines Insolvenzverfahrens über das Vermögen des Kunden beantragt wird, wenn der Kunde ohne Darlegung eines rechtfertigenden Grundes wesentlichen Verpflichtungen, die gegenüber Bartscher oder gegenüber Dritten fällig sind, nicht nachkommt, wenn der Kunde nicht zutreffende Angaben zu seiner Kreditwürdigkeit macht, wenn die von einem Kreditversicherer zugesagte Deckung aus von Bartscher nicht zu vertretenden Gründen reduziert wird, wenn Bartscher unverschuldet selbst nicht richtig oder rechtzeitig beliefert wird oder wenn Bartscher die Erfüllung ihrer Leistungsverpflichtungen aus sonstigen nicht von Bartscher zu vertretenden Gründen nicht mehr mit Mitteln möglich ist, die unter Berücksichtigung der eigenen und der bei Vertragsschluss erkennbaren berechtigten Belange des Kunden sowie insbesondere der vereinbarten Gegenleistung zumutbar sind.

VII. Schadensersatz

- Ausgenommen die Haftung
 - nach dem Produkthaftungsgesetz,
 - wegen arglistigen Verschweigens eines Mangels,
 - wegen Übernahme einer Garantie für die Beschaffenheit einer Sache,
 - wegen Übernahme eines Beschaffungsrisikos im Sinne von § 276 BGB,
 - für Schäden aus der schuldhaften Verletzung des Lebens, des Körpers oder der Gesundheit sowie
 - für Schäden, die auf einer grob fahrlässigen oder einer vorsätzlichen Pflichtverletzung beruhen,
 ist Bartscher wegen der Verletzung von Pflichten, die aus dem mit dem Kunden geschlossenen Vertrag und/oder den mit dem Kunden geführten Vertragsverhandlungen resultieren, ohne Verzicht auf die gesetzlichen Voraussetzungen nur nach Maßgabe der nachfolgenden Bestimmungen zu Schadensersatzleistungen verpflichtet. Die nachfolgenden Bestimmungen gelten auch bei Verletzung von Gewährleistungsverpflichtungen sowie im Fall des Verzuges:
 - Schadensersatz wegen Lieferung mangelhafter Ware ist ausgeschlossen, wenn der Mangel nicht erheblich ist.
 - Der Kunde ist in erster Linie nach Maßgabe der Regelungen in Ziffer III.-6. zur Wahrnehmung von Nacherfüllungsangeboten bzw. nach Maßgabe der Regelungen in Ziffer V. und VI. zur Wahrnehmung der dort geregelten Rechtsbehelfe verpflichtet und kann Schadensersatz nur wegen verbleibender Nachteile, in keinem Fall jedoch anstelle anderer Rechtsbehelfe verlangen.
 - Ohne Verzicht auf gesetzliche Ausschlüsse oder Einschränkungen der Verantwortlichkeit haftet Bartscher nur bei schuldhafter Verletzung wesentlicher und bei vorsätzlicher oder grob fahrlässiger Verletzung sonstiger dem Kunden gegenüber obliegenden vertraglicher Pflichten. Wesentliche Vertragspflichten sind solche, deren Erfüllung die ordnungsgemäße Durchführung des Vertrages überhaupt erst ermöglicht und auf deren Einhaltung der Kunde regelmäßig vertraut und vertrauen darf.
 - Im Falle der Haftung ersetzt Bartscher den nachgewiesenen Schaden des Kunden in dem Umfang, wie er im Hinblick auf Schadenseintritt und Schadenshöhe für Bartscher bei Vertragsschluss als Folge der Pflichtverletzung voraussehbar war und für den Kunden nicht abwendbar ist.
 - Im Falle der Haftung von Bartscher ist die Höhe des Schadensersatzes wegen Verzuges für jede volle Verspätungs-Woche auf 0,5 %, maximal auf 5 % des mit dem Kunden vereinbarten Nettokaufpreises der vom Verzug betroffenen Ware begrenzt. Sollte die Verletzung der wesentlichen Vertragspflicht jedoch im Zusammenhang mit der Lieferung von Ware erfolgen, beispielsweise in Form der Lieferung mangelhafter Ware, dann ist die Schadensersatzhaftung von Bartscher auf 200 % des mit dem Kunden vereinbarten Nettokaufpreises der betroffenen Ware begrenzt, sofern dies geringer ist als der im Hinblick auf Schadenseintritt und Schadenshöhe für Bartscher bei Vertragsabschluss als Folge der Pflichtverletzung vorhersehbare, typischerweise eintretende Schaden.
 - Schadensersatz statt der ganzen Leistung kann der Kunde ungeachtet der Einhaltung der gesetzlichen und der in diesen Allgemeinen Verkaufsbedingungen vorgesehenen Bestimmungen nur verlangen, nachdem er Bartscher schriftlich aufgefordert hat, die Leistungshandlung binnen angemessener Frist vorzunehmen und bei ausbleibender Leistung Schadensersatz statt der ganzen Leistung innerhalb angemessener Frist nach Eintritt der für den Schadensersatz statt der ganzen Leistung berechtigenden Umstände schriftlich und unmittelbar gegenüber Bartscher verlangt.
 - Bartscher ist wegen der Verletzung der dem Kunden gegenüber obliegenden vertraglichen und/oder vorvertraglichen Pflichten ausschließlich nach den Bestimmungen dieser Allgemeinen Verkaufsbedingungen zu Schadensersatzleistungen verpflichtet. Jeder Rückgriff auf konkurrierende Anspruchsgrundlagen, insbesondere auch nicht-vertraglicher Art ist ausgeschlossen. Gleichermaßen ist ausgeschlossen, die Angestellten, Arbeitnehmer, Mitarbeiter, Vertreter und/oder Erfüllungsgehilfen von Bartscher persönlich wegen der Verletzung Bartscher obliegender vertraglicher Pflichten in Anspruch zu nehmen.
 - Sofern der Anspruch nicht nach Ziffer V.-12 i.V.m. Ziffer V.-13. verjährt ist und vorbehaltlich
 - § 445a BGB (Rückgriff des Kunden bei Bartscher für den Fall, dass er im Verhältnis zu seinem Kunden Aufwendungen im Rahmen der Nacherfüllung nach § 439 Abs. 2 und/oder Abs. 3 BGB und/oder § 475 Abs. 4 und/oder 6 BGB tragen muss); sowie vorbehaltlich
 - der von Bartscher zum Zwecke der Nacherfüllung nach § 439 Abs. 2 und/oder Abs. 3 BGB zu tragenden Aufwendungen, sofern es sich bei der von Bartscher verkauften Ware um eine neu hergestellte Sache handelt,
 gelten die vorstehenden Bestimmungen auch für Ansprüche des Kunden auf Ersatz von Aufwendungen.
- Ungeachtet weitergehender gesetzlicher oder vertraglicher Ansprüche von Bartscher ist der Kunde gegenüber Bartscher zu folgenden Schadensersatzleistungen verpflichtet:
 - Im Falle des nicht rechtzeitigen Zahlungseingangs zahlt der Kunde die angemessenen Kosten der gerichtlichen und außergerichtlichen Rechtsverfolgung, mindestens jedoch eine Pauschale von € 40,00 sowie Zinsen in Höhe von 9 Prozentpunkten über dem Basiszins der Deutschen Bundesbank.
 - Vorbehaltlich des Nachweises des Kunden, dass ein Schaden nicht oder nur in deutlich geringerer Höhe entstanden ist, ist Bartscher bei Abnahmeverzug oder vereinbartem, aber ausbleibendem Abwurf der Ware durch den Kunden nach fristlosem Ablauf einer von Bartscher gesetzten angemessenen Nachfrist berechtigt, ohne Nachweis Schadensersatz pauschal in Höhe von 15 % des jeweiligen Nettokaufpreises zu verlangen.
 - Der Kunde ist verpflichtet, in den geschäftlichen Beziehungen mit seinen Abnehmern seine Aufwendungs- und Schadensersatzhaftung dem Grunde und der Höhe nach im Rahmen des rechtlich Möglichen sowie des in der Branche Üblichen zu beschränken.
 - § 348 HGB (Vertragsstrafe) findet keine Anwendung.

VIII. Eigentumsvorbehalt

- Deliverierte Ware bleibt Eigentum von Bartscher bis zum vollständigen Ausgleich aller, aus welchem Rechtsgrund auch immer entstandenen, einschließlich der erst künftig fällig werdenden Haupt- und Nebenforderungen von Bartscher gegen den Kunden. Bei laufender Rechnung gilt der Eigentumsvorbehalt für den jeweiligen Saldo.
- Während des Bestehens des Eigentumsvorbehalts wird der Kunde den Mitarbeitern von Bartscher zu den üblichen Geschäftszeiten

jederzeit Zugang zu der unter Eigentumsvorbehalt stehenden Ware gewähren. Der Kunde ist verpflichtet, die unter Eigentumsvorbehalt stehende Ware gegen Diebstahl, Beschädigung und Zerstörung zu versichern sowie auf Anforderung von Bartscher die Ware auf eigene Kosten getrennt zu lagern oder geeignet abzugeben, deutlich sichtbar als Eigentum von Bartscher zu kennzeichnen und alle Maßnahmen zu treffen, die zu einer umfassenden Sicherstellung des Eigentumsvorbehalts geboten sind. Die gegen die Versicherungen erwachsenden Ansprüche tritt der Kunde hiermit sicherungshalber, in voller Höhe und unwiderruflich an Bartscher ab; Bartscher nimmt die Abtretung an.

- Während des Bestehens des Eigentumsvorbehalts wird der Kunde Bartscher umgehend schriftlich in Kenntnis setzen, wenn ein Dritter Ansprüche auf oder Rechte an der unter Eigentumsvorbehalt stehenden Ware bzw. an den nach den Regelungen zum Eigentumsvorbehalt an Bartscher abgetretenen Forderungen geltend machen sollte, und Bartscher unentgeltlich bei der Verfolgung seiner Interessen unterstützen. Erwirbt ein Dritter während des Bestehens des Eigentumsvorbehalts Rechte an der unter Eigentumsvorbehalt stehenden Ware, werden die Ansprüche des Kunden gegen den Dritten mit allen Rechten hiermit unwiderruflich sicherungshalber an Bartscher abgetreten; Bartscher nimmt die Abtretung an.
- Der Kunde darf die unter Eigentumsvorbehalt stehende Ware im Rahmen ordnungsgemäßer Geschäftsführung und nur unter der Voraussetzung veräußern, dass er sich nicht in Zahlungsverzug befindet und die Zahlung des Abnehmers an den Kunden nicht vor dem Termin fällig wird, zu dem der Kunde den Preis an Bartscher zu zahlen hat. Zu anderen Verfügungen (z.B. Sicherungsübereignung, Verpfändung usw.) ist der Kunde nicht berechtigt. Der Kunde tritt die ihm aus der Veräußerung der unter Eigentumsvorbehalt stehenden Ware zustehenden Ansprüche gegen seine Abnehmer mit allen Nebenrechten hiermit sicherungshalber, in voller Höhe und unwiderruflich an Bartscher ab. Nimmt der Kunde die Forderungen aus einer Veräußerung in ein mit seinen Abnehmern bestehendes Kontokorrentverhältnis auf, tritt er die sich nach der Saldierung ergebenden Kontokorrentforderungen hiermit sicherungshalber, in voller Höhe und unwiderruflich an Bartscher ab. Bartscher nimmt die Abtretungen an.
- Der Kunde bleibt ermächtigt, an Bartscher abgetretene Forderungen treuhänderisch für Bartscher einzuziehen, solange er sich nicht in Zahlungsverzug befindet. Der Kunde ist nicht berechtigt, die Forderungen an Dritte abzutreten. Der Kunde hat eingehende Zahlungen gesondert zu führen und ungeachtet weitergehender von Bartscher eingearäumter Zahlungsziele unverzüglich an Bartscher weiterzuleiten, bis die gesicherten Forderungen von Bartscher vollständig ausgeglichen sind. Erfolgt die Zahlung durch Überweisung an das Kreditinstitut des Kunden, tritt der Kunde hiermit unwiderruflich die ihm hierdurch gegen sein Kreditinstitut zustehenden Forderungen an Bartscher ab. Erhält der Kunde Wechsel zur Begleichung der Forderungen gegen Dritte, tritt er hiermit unwiderruflich die ihm im Falle der Diskontierung des Wechsels gegen das Kreditinstitut zustehenden Forderungen an Bartscher ab. Bartscher nimmt die Abtretungen an.
- Eine Verbindung der Ware mit Grund und Boden erfolgt nur vorübergehend. Die Be- und Verarbeitung der Ware erfolgt für Bartscher als Hersteller im Sinne des § 950 BGB, ohne dass für Bartscher hieraus Verbindlichkeiten erwachsen. Wird die von Bartscher gelieferte Ware mit anderen Gegenständen in der Weise vermischt, vermergt oder verbunden, dass das Eigentum von Bartscher kraft Gesetzes erlischt, so überträgt der Kunde schon jetzt seine Eigentums- oder Miteigentumsrechte an dem neuen Gegenstand auf Bartscher und verwahrt ihn unentgeltlich und treuhänderisch für Bartscher.
- Der Kunde wird im Bedarfsfalle nachfragen, in welchem Umfang die Ware nach einem Eigentumsvorbehalt untersteht. Bartscher ist nicht verpflichtet, auf Zahlungen hin unaufragend den Umfang des Eigentumsvorbehalts zu quantifizieren. Befindet sich noch nicht vollständig bezahlte, unter Eigentumsvorbehalt stehende Ware im Gewahrsam des Kunden, wird Bartscher auf Verlangen des Kunden Ware freigeben, soweit der Rechnungswert der Ware die Summe der offenen Forderungen um mehr als 20 % übersteigt und an der Ware keine Absonderungsrechte zugunsten von Bartscher bestehen. Entsprechendes gilt, soweit an die Stelle der unter Eigentumsvorbehalt stehenden Ware Ansprüche gegen Dritte getreten sind und diese von Bartscher im eigenen Namen geltend gemacht werden. Im Übrigen wird Bartscher auf Verlangen des Kunden Sicherheiten freigeben, soweit der Marktpreis der Sicherheiten die Summe der gesicherten Forderungen um mehr als 50 % zuzüglich der bei der Verwertung anfallenden Umsatzsteuer übersteigt.
- Wenn noch nicht vollständig bezahlte, unter Eigentumsvorbehalt stehende Ware sich im Gewahrsam des Kunden befindet und die Eröffnung eines Insolvenzverfahrens über das Vermögen des Kunden beantragt wird oder der Kunde ohne Darlegung eines rechtfertigenden Grundes seinen Bartscher oder Dritten gegenüber fälligen Verpflichtungen nicht nachkommt, kann Bartscher dem Kunden das Recht zum Besitz entziehen und die Ware ohne Vertragsrücktritt herausverlangen. Bartscher ist nicht berechtigt, die Herausgabe zu verlangen, soweit der Insolvenzverwalter sich für die Erfüllung des Vertrages entscheidet und der Preis bezahlt ist.
- Im Falle des Vertragsrücktrittes, insbesondere wegen Zahlungsverzuges des Kunden, ist Bartscher berechtigt, die Ware freihändig zu veräußern und sich aus dem Erlös zu befriedigen. Der Kunde ist ungeachtet sonstiger Bartscher zustehender Rechte verpflichtet, an Bartscher die Aufwendungen des Vertragsabschlusses, der bisherigen Vertragsabwicklung und der Vertragsauflösung sowie die Kosten der Rückholung der Ware zu ersetzen und für jeden angefangenen Monat seit Gefahrübergang ein Nutzungsentgelt in Höhe von ... % des Nettowarenwertes zu zahlen.

IX. Sonstige Regelungen

- Zur Wirkung der Schriftform bedarf es weder einer eigenhändigen Namensunterschrift noch einer elektronischen Signatur. Mitteilungen mittels Telefax oder E-Mail genügen der Schriftform ebenso wie sonstige Textformen, ohne dass der Abschluss der Erklärung besonders kenntlich zu machen ist.
- Die im Zusammenhang mit der Geschäftsbeziehung erhaltenen Daten über den Kunden werden von Bartscher im Sinne des Bundesdatenschutzgesetzes und der Datenschutz-Grundverordnung verarbeitet.
- Der Kunde wird Bartscher unverzüglich schriftlich informieren, wenn Behörden in weiterem Zusammenhang mit der Ware eingeschaltet oder tätig werden. Der Kunde wird zudem die gelieferte Ware weiter im Markt beobachten und Bartscher unverzüglich schriftlich informieren, wenn eine Besorgnis besteht, dass durch die Ware Gefahren für Dritte entstehen könnten.
- Ohne Verzicht von Bartscher auf weitergehende Ansprüche stellt der Kunde Bartscher uneingeschränkt von allen Ansprüchen Dritter frei, die aufgrund von Produkthaftpflicht- oder ähnlicher verschuldensunabhängiger Bestimmungen gegen Bartscher erhoben werden, soweit die Haftung auf Umstände gestützt wird, die - wie z.B. die Darbietung des Produktes - durch den Kunden oder sonstige, von dem Kunden kontrollierte Dritte ohne ausdrückliche und schriftliche Zustimmung von Bartscher gesetzt wurden. Die Freistelung schließt insbesondere auch den Einsatz der Bartscher entstehenden Aufwendungen ein und wird von dem Kunden unter Verzicht auf weitere Voraussetzungen oder sonstige Einwände, insbesondere unter Verzicht auf die Einhaltung von Überwachungs- und Rückrumpflichten sowie unter Verzicht auf den Einwand der Verjährung zugesagt.
- An von Bartscher in körperlicher oder elektronischer Form zur Verfügung gestellten Abbildungen, Zeichnungen, Berechnungen, Planungsdarstellungen und sonstigen Unterlagen sowie an Software behält sich Bartscher alle Eigentums-, Urheber-, sonstigen gewerblichen Schutzrechte sowie Rechte aus Know-how vor. Sie sind Dritten gegenüber geheim zu halten und dürfen ausschließlich zur Durchführung des jeweiligen Auftrages verwendet werden.
- Ungeachtet weitergehender gesetzlicher Regelungen endet die Verjährungshemmung auch, wenn die hemmenden Verhandlungen über vier Wochen nicht in der Sache fortgeführt werden. Ein Neubeginn der Verjährung von Ansprüchen des Kunden bedarf in jedem Fall einer ausdrücklichen, schriftlichen Bestätigung von Bartscher.

X. Allgemeine Vertragsgrundlagen

- Der Lieferort ergibt sich aus der Regelung in III.-4. dieser Allgemeinen Verkaufsbedingungen. Zahlungs- und Erfüllungsort für alle sonstigen Verpflichtungen aus den Rechtsbeziehungen von Bartscher mit dem Kunden ist 33154 Salzkotten/Deutschland. Diese Regelungen gelten auch, wenn Bartscher für den Kunden Leistungen an einem anderen Ort ausführt oder erbrachte Leistungen rückabzuwickeln sind. Die Vereinbarung anderer Klauseln der Incoterms oder von Klauseln wie „Lieferung frei..“ oder ähnlicher Art hat lediglich eine abweichende Regelung des Transports und der Transportkosten zur Folge; im Übrigen verbleibt es bei den in diesen Allgemeinen Verkaufsbedingungen getroffenen Regelungen.
- Für die vertraglichen und außervertraglichen Rechtsbeziehungen mit dem Kunden gelten ausschließlich deutsches Recht sowie die in Deutschland maßgeblichen Gebräuche. Bei Verwendung von Handelsklauseln gelten im Zweifel die Incoterms® 2020 der Internationalen Handelskammer unter Berücksichtigung der in diesen Allgemeinen Verkaufsbedingungen getroffenen Regelungen. Abweichungen von diesen Vertragsgrundlagen ergeben sich ausschließlich aufgrund der von Bartscher mit dem Kunden getroffenen individuellen Vereinbarungen und dieser Allgemeinen Verkaufsbedingungen.
- Alle - vertraglichen und außervertraglichen - Streitigkeiten aus oder im Zusammenhang mit Verträgen, für die die Geltung dieser Allgemeinen Verkaufsbedingungen vorgesehen ist, einschließlich deren Gültigkeit, Ungültigkeit, Verletzung oder Auflösung sowie Insolvenztreitigkeiten werden nach der zur Zeit der Einreichung der Einleitungsanzeige geltenden Version der Schiedsgerichtsordnung der Deutschen Institution für Schiedsgerichtsbarkeit e.V. (DIS) unter Ausschluss des ordentlichen Rechtsweges endgültig entschieden. Das Schiedsgericht besteht aus drei Schiedsrichtern und bei Streitigkeiten mit einem Streitwert unter € 150.000 aus einem Schiedsrichter. Der Ort des schiedsrichterlichen Verfahrens ist Köln, die Sprache deutsch. Die Zuständigkeit des Schiedsgerichts schließt insbesondere auch jede gesetzliche Zuständigkeit aus, die wegen eines persönlichen oder sachlichen Zusammenhangs vorgesehen ist. Wenn diese Schiedsabrede ungültig ist oder ungültig werden sollte, wird zur Entscheidung aller Streitigkeiten mit Kaufleuten, juristischen Personen des öffentlichen Rechts und/oder öffentlich-rechtlichen Sondervermögen stattdessen die örtlich und international ausschließlich Zuständigkeit der für 33154 Salzkotten/Deutschland zuständigen Gerichte vereinbart. Bartscher ist jedoch berechtigt, anstelle einer Klage zum Schiedsgericht und unabhängig von der Wirksamkeit der Schiedsabrede auch Klage vor dem für 33154 Salzkotten/Deutschland zuständigen Gericht, vor den Gerichten am Geschäftssitz des Kunden oder anderen zuständigen staatlichen Gerichten zu erheben.
- Sollten Bestimmungen dieser Allgemeinen Verkaufsbedingungen ganz oder teilweise unwirksam sein oder werden, bleiben die Bedingungen im Übrigen wirksam.

Internationale Verkaufsbedingungen

für nicht in Deutschland ansässige Kunden finden Sie unter

www.bartscher.com

Ihr Fachhandelspartner:

Printed in Germany | Technische Änderungen vorbehalten



Bartscher GmbH
Franz-Kleine-Straße 28
33154 Salzkotten
Germany

